



IDEE PER ARREDARE



M11



BENVENUTO IN MYO

60 ANNI DI ESPERIENZA



SOLUZIONI DALLA A ALLA Z IN UN UNICO FORNITORE

Abbiamo **la soluzione per tutto** ciò che riguarda l'ambito lavorativo, sia in azienda che in smart working.

Potrai sempre contare sulla nostra presenza, consolidata esperienza e sulla continua vicinanza di un Agente a te riservato per realizzare un'offerta utile e basata sulle tue reali esigenze!

La nostra mission è quella di permetterti di concentrarti sul tuo lavoro, lasciando a noi tutte quelle attività che, seppur necessarie, impegnano tempo utile e risorse, distraendoti dai tuoi obiettivi principali.



40.000 CLIENTI SERVITI

25.000 PRODOTTI

3.000 PRODOTTI **GREEN**

CONSEGNA IN **24/48H**

330 AGENTI

40 SPECIALIST

160 DIPENDENTI

MARCHIO **KARNAK** 

35.000 m² DI MAGAZZINO

CLUB **RISPARMYO** 

SITO WWW.MYO.IT

APP MYO AR

100% ENERGIA **RINNOVABILE**

IL SERVIZIO È LA NOSTRA FORZA

Siamo sempre presenti, in azienda col nostro **servizio clienti**, online con il nostro **sito web** e sul territorio, con la nostra rete di vendita composta da **330 agenti** e **40 specialist** di prodotto che si dedicano costantemente ai nostri clienti, perché **per noi il rapporto umano è fondamentale**.



CONSULENTE DEDICATO ASCOLTO E OFFERTA SU MISURA



**SPECIALIST
DI PRODOTTO**



**CUSTOMER
CARE**

60

**ANNI
DI ESPERIENZA**

9

**CATEGORIE
MERCEOLOGICHE**

PRODOTTI

25.000



**SOSTENIBILITÀ
+ 3000 PRODOTTI**

green



**LISTINI PERSONALIZZATI
WORKFLOW
AUTORIZZATIVI**



**CONSEGNA RAPIDA
E AFFIDABILE
IN 24/48H**

MAGGIORE EFFICIENZA - MINORI COSTI

OSSIGENO PER IL TUO LAVORO

IL PRODOTTO GIUSTO PER TUTTI GLI AMBIENTI DI LAVORO





**SALA MENSA
PICCOLA RISTORAZIONE**



HOSPITALITY



**UFFICI E
AZIENDE**



**ENOTECA
E BAR**



**INDUSTRIA
E MAGAZZINI**



**PALESTRE
E PISCINE**

UTILIZZA I PRODOTTI SENZA COMPRARLI CON LA FACILITÀ DEL NOLEGGIO OPERATIVO



VANTAGGI FISCALI
I canoni sono interamente deducibili



NESSUN COSTO IMPREVISTO
Sai esattamente quanto spendi per tutta la durata del contratto



GESTIONE SEMPLICE
Il bene non è iscritto nei cespiti aziendali



MIGLIORAMENTO RATING
Il noleggio non è un debito ma un costo operativo

NOLEGGIA IN TOTALE AUTONOMIA SU
noleggiofacile.myo.it

Myo TUTTO QUELLO CHE SERVE, QUANDO SERVE

CREA ACCOUNT | NOLEGGIO | CONTATTACI

Catalogo

Cerca nel catalogo

Cerca prodotto, categoria, marca

Noleggia ora

Tante Merceologie a disposizione!

TUTTO INCLUSO in un comodo canone mensile, semplice e online!

- ✓ Beni strumentali immediatamente disponibili senza uscita di cassa
- ✓ Possibilità di scaricare i canoni al 100%
- ✓ Nessun cespite a bilancio
- ✓ Nessuna operazione bancaria né esposizione finanziaria in centrale rischi
- ✓ Rateizzazione da 24 fino a 60 mesi
- ✓ Possibilità di finanziare l'intero investimento, anche il MONTAGGIO



SOLUZIONI D'ARREDO

MyO da oltre 15 anni offre soluzioni specializzate per l'arredamento di ogni ambiente di lavoro.

Un TEAM DI PROFESSIONISTI del settore Arredo composto da **ARCHITETTI** e **SPECIALIST** di prodotto che, assieme al tuo **AGENTE DI FIDUCIA**, lavora per offrirti una consulenza completa nella progettazione e nella realizzazione del tuo luogo di lavoro ideale.

Sono a tua disposizione dall'acquisto, al montaggio a regola d'arte fino al post-vendita.

MyO analizza i tuoi desideri e perfeziona il tuo ambiente di lavoro, ottimizzandone l'efficienza, l'ergonomia e la qualità della vita lavorativa.



Contatta il tuo **Specialist** sempre a tua disposizione

Per tutte le linee direzionali ed in generale i prodotti dove trovi questo logo, contatta il tuo specialist per richiede un progetto completo ed un preventivo dedicato alle tue esigenze.



TEAM LEADER SPECIALIST ARREDO

Un architetto con decennale esperienza nella realizzazione d'interni a capo di un team di Specialist Arredo in area composto da architetti e tecnici altamente qualificati.



ATTIVITÀ

Analisi e consulenza
Rilievo misure
Sviluppo progetti
Offerta personalizzata



CATEGORY MANAGER ARREDO

Un team di tecnici in sede specializzato nella gestione del pre e post vendita.

MYO PROPONE UN VASTISSIMO ASSORTIMENTO DI LINEE FUNZIONALI DAL DESIGN RAFFINATO. POTRAI ARREDARE:

- ✓ Uffici operativi, direzionali e presidenziali
- ✓ Open space, sale riunioni, box e reception
- ✓ Scaffalature, pareti attrezzate e divisorie
- ✓ Arredo industriale, scolastico e ospedaliero
- ✓ Arredo d'esterni
- ✓ Sedie, poltrone e complementi d'arredo



REALIZZIAMO LA TUA IDEA

→ ANALISI E VALUTAZIONE

Analisi approfondita dei tuoi desideri e aspettative da parte dell'agente di zona, mediante un colloquio, al fine di elaborare una proposta in linea con le tue esigenze.

→ CONSULENZA DI UNO SPECIALIST

Per progetti di arredo complessi, chiedi una consulenza allo Specialist Arredo, professionista qualificato e specializzato che saprà consigliarti le soluzioni tecniche più adatte al progetto.

→ RILIEVO DI MISURE

Effettuiamo gli opportuni rilievi dell'ambiente studiando spazi e valutando eventuali vincoli per dare forma all'arredamento.

→ PROGETTAZIONE CON SOFTWARE

Tramite il nostro software di progettazione elaboriamo una proposta grafica dell'ambiente arredato.

→ PREVENTIVO

Approvata la proposta, sviluppiamo un preventivo definito e personalizzato.

→ MONTAGGIO

A completamento di tutto, le nostre squadre di montaggio qualificate, si occuperanno del trasporto e del montaggio degli arredi su tutto il territorio nazionale. Questa fase è un aspetto fondamentale per noi, per questo la cura impiegata è massima.



SOLUZIONI **karnak** un marchio, una garanzia

Con una storia di oltre 60 anni, il marchio Karnak è il nostro cavallo di battaglia che opera nel settore delle forniture per l'ambiente lavorativo.

Karnak è il nostro brand con il miglior rapporto qualità/prezzo:

un team di esperti seleziona solo prodotti di elevata qualità in linea con le esigenze del mercato, unici e sempre attuali, perseguendo una strategia di prezzi competitivi.



IL NOSTRO BRAND CON IL MIGLIOR RAPPORTO QUALITÀ/PREZZO

MYO pensa sostenibile

MyO vanta un ampio assortimento di prodotti *green* (3000 referenze) ed è molto attenta ai temi di Sostenibilità ambientale, divenendo un valore strategico aziendale per la natura e la rilevanza che ha assunto nella nostra realtà.

L'azienda è certificata **UNI ISO 14001** e nel 2022 ha ampliato il suo impianto fotovoltaico che permette di risparmiare 257 tonnellate di CO₂ all'anno: l'equivalente di piantare 344 grandi alberi, pari ad un bosco di 34.200 mq.

MyO utilizza il 100% di energia green derivante da fonti rinnovabili: nel 2022 l'azienda ha prodotto con il suo impianto fotovoltaico 677.985 kwh, rilasciandone nel sistema 296.385 kwh; il restante fabbisogno energetico viene acquistato e proviene da fonti rinnovabili certificate.

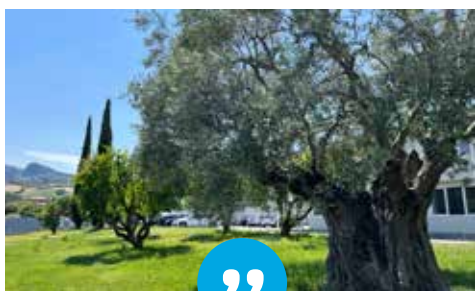

AZIENDA

Termocappotto, oasi verdi, isole di raccolta dei rifiuti, relamping, garden theatre.



MAGAZZINO

Ottimizzazione delle scatole, utilizzo di cuscini d'aria per il riempimento del vuoto.

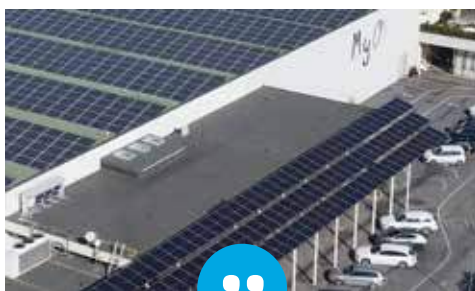

ENERGIA

Installazione di un impianto fotovoltaico posto sopra il tetto aziendale, di un frangisole fotovoltaico antistante la palazzina uffici e di colonnine di ricarica per veicoli elettrici.



EMISSIONI

Il nostro "trasporto circolare" è studiato per la riduzione delle emissioni di CO₂. La flotta consegna l'ordine al cliente ritira gli approvvigionamenti presso i fornitori.

GUIDA ALLA CONSULTAZIONE



Servizio chiavi in mano 

Linea SLIDE

DIREZIONALE

Una linea di
cassettiere
laccate
compos

Sce

> Ampia selezione di finiture.
Scegli la tua preferita!

88

Come cercare su MEPA

Per la ricerca dei nostri prodotti sul portale www.acquistinretepa.it è sufficiente anteporre la sigla my al codice del catalogo:

esempio

my004419

LEGENDA ICONE SEDUTE



Nell'ambito delle forniture di arredo è stato definito un **INDICE DEI CRITERI AMBIENTALI MINIMI**, che descrive i parametri di riferimento per ogni tipologia di materiale impiegato nella realizzazione dei prodotti

DISPONIBILE SU RICHIESTA ANCHE IN TESSUTO **SEALIFE**
SOVRAPPREZZO 10% CONSEGNA 20 GG



Sedute realizzate con tessuto ricavato dalla plastica recuperata in mare.



LEWIS TESSUTO ANTIBATTERICO

Il tessuto di rivestimento LEWIS è prodotto con TREVIRA CS Bioactive, un innovativo filato ignifugo dalle eccellenti proprietà antimicrobiche grazie all'utilizzo di ioni di argento (Ag+) ancorati alla struttura del filato.

omologazione ministeriale



certificazione UNI EN

1335

...direzionale dove le finiture prestigiose vengono applicate a piani lavoro, isole di conversazione, allunghi, e mobili di servizio dando vita ad articoli di design ricercato. L'unione di finiture effetto legno e superfici conferisce all'ambiente rigore formale e ricercatezza nello stile. La varietà di prodotti permette di progettare soluzioni in forme articolate adatte ad ogni necessità.

...gli la finitura: Piani scrivania, allunghi, tavoli riunione, mobili strutturali ante, fianchi, TOP e armadi



>>> SPECIFICARE IN FASE DI ORDINE LE FINITURE DEI PIANI E DELLE STRUTTURE

Lo Specialist
sempre a tua disposizione

89

> Informazioni importanti per la compilazione di un ordine perfetto!

> Uno Specialist sempre a tua disposizione per qualsiasi esigenza

FSC
prodotti a basso impatto ambientale conformi ai requisiti generali di sicurezza

consegna in **10 giorni**

prodotto **100%**
green

TEMPI

> i giorni di consegna lavorativi indicati sono da considerarsi a decorrenza della messa in lavorazione dell'ordine. I tempi potranno subire variazioni in base a differenti zone del territorio italiano. In caso di ordini con montaggio, le tempistiche si riferiscono alla ricezione della merce da parte del montatore.

GREEN

> questa icona esprime le caratteristiche Green dei nostri prodotti

per ordini superiori a 8 pz
CONTATTARE LA DIVISIONE ARREDO

ORDINI SPECIALI

facile da **montare**

MONTAGGIO

> non richiedono impegno nell'assemblaggio/montaggio

montaggio **INCLUSO**

> incluso nel prezzo

su **RICHIESTA**

> abbiamo squadre di professionisti sul tutto il territorio per affiancarvi per ogni necessità



**RECEPTION E
ACCOGLIENZA**
DA PAGINA
14 - 23



**BENESSERE IN
UFFICIO**
DA PAGINA
84 - 87



**OPERATIVO
RIUNIONE**
DA PAGINA
24 - 59



SEDUTE
DA PAGINA **88-177**

SEDUTE PREMIUM
DA PAGINA **88**

SEDUTE EVERYDAY
DA PAGINA **136**

SEDUTE E SPAZI POLIFUNZIONALI
DA PAGINA **164**



DIREZIONALE
DA PAGINA
60 - 69



ARMADI
DA PAGINA
70 - 83



DIVANI
DA PAGINA
178 - 193

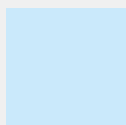

ARREDO PER ESTERNI
DA PAGINA
194 - 233



COMPLEMENTI
D'ARREDO
DA PAGINA
290 - 313

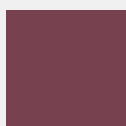

ARREDO
METALLICO
DA PAGINA
234 - 271



ACUSTICA
DA PAGINA
272 - 279

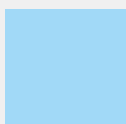

TENDE
DA PAGINA
280 - 289

ESIGI UNO INDICE



RECEPTION E ACCOGLIENZA



Lo **Specialist**
sempre a tua disposizione





Abbinabile alle linee
UP - WOOD - TEAM - FUNKY - YAN

Composizioni personalizzate
disponibili su richiesta





Abbinabile alle linee
UP - WOOD - TEAM - FUNKY - YAN

Composizioni personalizzate
disponibili su richiesta



Lo **Specialist** 
sempre a tua disposizione

RECEPTION LINEARE

Dimensioni			Codice
Altezza 109 cm	L 125 x P 85 x 109	Melaminico	OD8708
		Melaminico+vetro	OD8709
L 145 x P 85 x 109	L 145 x P 85 x 109	Melaminico	OD8710
		Melaminico+vetro	OD8711
L 165 x P 85 x 109	L 165 x P 85 x 109	Melaminico	OD8712
		Melaminico+vetro	OD8713
L 185 x P 85 x 109	L 185 x P 85 x 109	Melaminico	OD8714
		Melaminico+vetro	OD8715



Caratteristiche tecniche:

Piano di lavoro e schermi frontali e laterali realizzati in nobilitato melaminico sp.25mm classe E1 antigraffio ed antiriflesso con bordi perimetrali in ABS.

Schermi dotati di piedini di livellamento con regolazione 10mm. Feramenta di collegamento e staffe reggipiano per schermi e pannelli. Mensola in legno realizzata in nobilitato melaminico sp.18mm classe E1 antigraffio ed antiriflesso con bordi perimetrali in ABS. Composta da un pannello orizzontale ed un pannello verticale tagliati a 45° ed uniti a 90°.

Mensola in vetro realizzata in nobilitato melaminico sp.18mm. con copertura per mezzo di lastre in vetro retrolaccato e bisellati lungo il lato di giunzione. La mensola viene fissata agli schermi frontali tramite una staffa in acciaio 25x25mm verniciata a polveri epossidiche in finitura Alluminio Goffrato M2AG.

SISTEMA DI ILLUMINAZIONE (disponibile su richiesta)
Neon-LED flessibile a luce fredda per illuminazione mensola. Comprensivo di alimentatore, cavo ed interruttore on/off. Applicato alla mensola tramite profilo in alluminio.

RECEPTION ANGOLARE

Dimensioni			Codice
L 245 x P 245 x 109	L 245 x P 245 x 109	Melaminico	OD8716
		Melaminico+vetro	OD8717
L 225 x P 225 x 109	L 225 x P 225 x 109	Melaminico	OD8718
		Melaminico+vetro	OD8719



COMPOSIZIONI

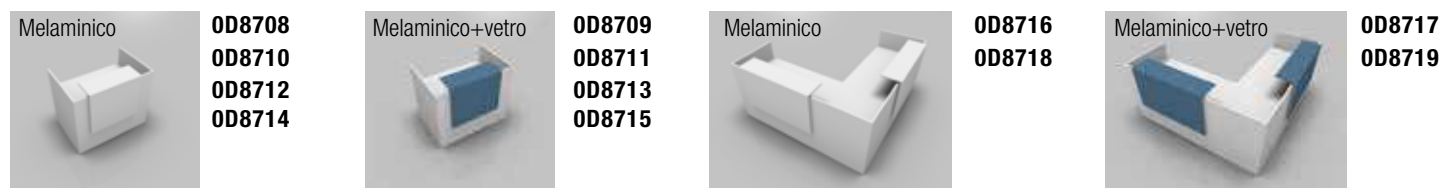

FINITURE STRUTTURALI IN MELAMINICO

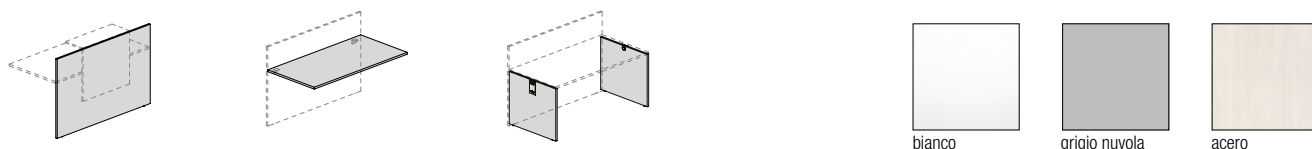

MENSOLA IN VETRO

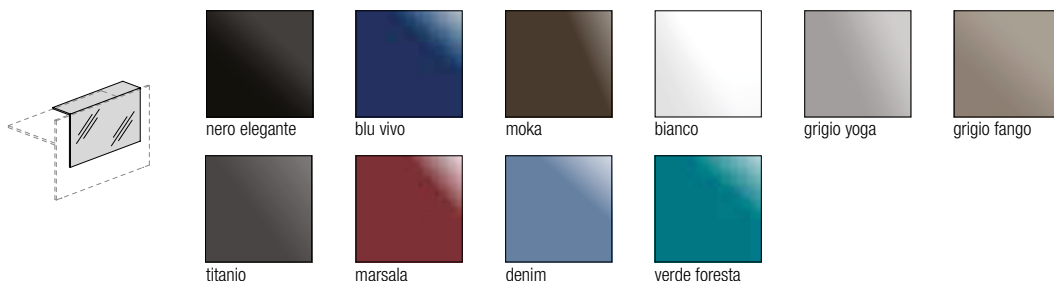

MENSOLA IN MELAMINICO

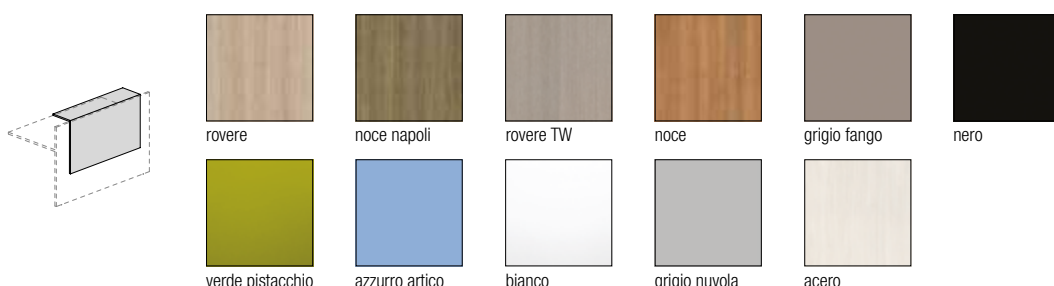





SCHERMO TRASPARENTE

Realizzato con montanti in alluminio estruso 18.5x32 anodizzato. Il pannello è realizzato in metacrilato spessore 5mm sagomato con filo lucido, sorretto da morsetti laterali in alluminio. Può essere posizionato liberamente in altezza in modo da lasciare uno spazio per passacarte. Oltre alla soluzione fissata al piano scrivania con morsetti (per piani di spessore da 18 a 33mm) esiste anche la soluzione mobile con basette autoportanti in lamiera d'acciaio 12x6 cm dotate di fori per un eventuale fissaggio al piano scrivania.

>/// PER OGNI SCRIVANIA, DESIGN LEGGERO E SPAZIO PASSACARTE REGOLABILE FINO A 15 CM

Dimensioni	Codice
100 x 60 - H 75 cm - con basette	OC6582
100 x 60 - H 75 cm - con morsetto	OC6583
80 x 60 - H 75 cm - con basette	OC6585
80 x 60 - H 75 cm - con morsetto	OC6584



SCHERMO TRASPARENTE

Schermo di protezione realizzato da un telaio in alluminio anodizzato silver, lega EN AW 6060-T5. Il telaio composto da un profilo estruso con sezione 2,5x5 cm, ha un'ampia componibilità e può essere richiesto su misura. La gamma di schermi è realizzata con pannelli in policarbonato trasparente da 3 o 6 cm, certificato in classe EN 1350-1, ed ha un'eccellente resistenza meccanica e agli urti. I pannelli possono essere fissati su scrivania tramite morsetto che accoglie da cm 2 a 3,5 oppure possono avere dei piccoli piedi per poter essere spostati e traslati lungo la scrivania. La parete inferiore dello schermo è sollevata per lasciare uno spazio passacarte.

>/// FISSAGGIO A MORSETTO PER LA MASSIMA STABILITÀ, DISPONIBILE IN 2 LARGHEZZE

Dimensioni	Codice
100 x 60 cm appoggio con basetta	OC6186
100 x 60 cm fissaggio a morsetto	OC6182
100 x 60 cm appoggio con basetta	OC6188
100 x 60 cm fissaggio a morsetto	OC6184
80 x 60 cm appoggio con basetta	OC6185
80 x 60 cm fissaggio a morsetto	OC6181
80 x 60 cm appoggio con basetta	OC6187
80 x 60 cm fissaggio a morsetto	OC6183





SCHERMO TRASPARENTE IN POLICARBONATO

Schermo protettivo in polycarbonato PMMA incolore per schermare le postazioni di lavoro fungendo da barriera tra operatore e utente; per salvaguardare la salute dei lavoratori e dei clienti, a protezione delle persone e delle merci.

Universale, per tutte le superfici con piano d'appoggio.

Fornito con asola di servizio; montaggio immediato con piedini di appoggio a incastro a pettine. Spessore schermo 5 mm

>/// MONTAGGIO A INCASTRO PER LA MASSIMA FLESSIBILITÀ E RAPIDITÀ DI POSIZIONAMENTO IN APPOGGIO

Dimensioni	Codice
L 50 x H 65 cm con passacarte	0C8893
L 50 x H 65 cm senza passacarte	0C8894
L 66 x H 75 cm con passacarte	0C8891
L 66 x H 75 cm senza passacarte	0C8892
L 100 x H 90 cm con passacarte	0C7070
L 100 x H 90 cm senza passacarte	0C7071
L 100 x H 75 cm con passacarte	0C7072
L 100 x H 75 cm senza passacarte	0C7073



SCHERMO TRASPARENTE IN VETRO

Parete parafuoco PROTETTIVA DIVISORIA per SCRIVANIE e WELCOME DESK autoportante come forma di tutela e rispetto delle raccomandazioni del Ministero della Salute. Realizzata con profili in alluminio 45x45 mm in finitura OX argento e pannello in vetro stratificato 6/7.

Montante completo con basetta preforata 10x10cm per fissaggio al piano con viti o con biadesivo tenace.

Spazio passacarte 10 cm - altezza schermo 60 cm incluso telaio - altezza totale 70 cm. Possibilità di realizzare configurazioni in continuo utilizzando il modulo estensione, con montante intermedio condiviso.

Disponibile anche raccordo angolare per reception e banconi, sia con angolo fisso a 90° che con angolazione personalizzabile secondo le esigenze.

Dimensioni	Codice
100 x 75 cm - modulo base	0C6978
100 x 75 cm - estensione	0C6979
150 x 75 cm - modulo base	0C6980
150 x 75 cm - estensione	0C6981
200 x 75 cm - modulo base	0C6982
200 x 75 cm - estensione	0C6983
100 x 100 x 75 cm - angolare 90°	0C6984
100 x 150 x 75 cm - angolare variabile	0C6985
raccordo angolo 90°	0C6986
raccordo angolo variabile	0C6987
base autoportante - cf.2 pz	0C6989





FUNKY



Lo **Specialist**
sempre a tua disposizione









Contenitore filo piano
a pagina 168

A



Lo **Specialist** 
sempre a tua disposizione









Lo **Specialist**
sempre a tua disposizione







Un innovativo sistema d'arredo che crea uno spazio di lavoro collaborativo e che valorizza l'efficienza dei dipendenti. Protagonista è indubbiamente la scrivania, dal design sofisticato e moderno, disponibile in quattro strutture diverse e completamente personalizzabile combinando i numerosi materiali e i pregiati melaminici della gamma. L'ufficio raggiunge così un equilibrio impeccabile e risulta piacevole e accogliente sia per chi opera in postazione singola, in team o alla reception. L'ufficio prende vita e risponde a tutti gli impieghi richiesti, abbinando una grande leggerezza compositiva tra le superfici in melaminico e gli elementi strutturali, offrendo un design pratico e ergonomico in grado di soddisfare tutte le esigenze grazie alla capacità compositiva infinita.

Scrivania 160x80
melaminico bianco DNC
gamba a anello



Caratteristiche tecniche:

Piani di lavoro - comuni a tutte le tipologie di struttura portante

Realizzato con pannelli di particelle di legno sp. 25mm nobilitato melaminico su due lati classe E1 antigraffio e antiriflesso, con bordi perimetrali in ABS sp. 2mm.

Struttura portante - scrivanie con gambe a anello

Gambe realizzate in tubolare sezione rettangolare in lamiera d'acciaio decapato sp 1,5mm verniciate a polveri epossidiche con piedini livellatori in ABS.

Travi realizzate in tubolare sezione rettangolare 40x25mm in lamiera d'acciaio decapato sp 1,5mm verniciate a polveri epossidiche Grigio Alluminio Goffrato M2AG. Predisposte per aggancio accessori e elettrificazione.

SCRIVANIE CON GAMBA A ANELLO

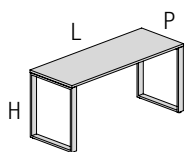

Dimensioni

Struttura grigio alluminio

Struttura bianca

Codice

L 80 x P 60 x 75

bianco DNC
acero NRD
grigio GN
noce NO
rovere TW

OC5973
OC5975
OC5974
OC5977
OC5976

bianco DNC
acero NRD
grigio GN
noce NO
rovere TW

OC9483
OC9485
OC9484
OC9487
OC9486

L 120 x P 60 x 75

bianco DNC
acero NRD
grigio GN
noce NO
rovere TW

OC5978
OC5980
OC5979
OC5982
OC5981

bianco DNC
acero NRD
grigio GN
noce NO
rovere TW

OC9488
OC9490
OC9489
OC9492
OC9491





Scrivania 180x80
con allungo 80x60
vetro laccato (disponibile su richiesta)
gamba a anello

SCRIVANIE CON GAMBA A ANELLO

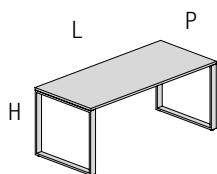

Piano melaminico.
Struttura grigio
alluminio oppure
bianca.

Dimensioni	Struttura grigio alluminio	Codice	Struttura bianca	Codice
L 80 x P 80 x 75	bianco DNC	0C5948	bianco DNC	0C9458
	grigio GN	0C5949	grigio GN	0C9459
	acero NRD	0C5950	acero NRD	0C9460
	rovere TW	0C5951	rovere TW	0C9461
	noce NO	0C5952	noce NO	0C9462
L 120 x P 80 x 75	bianco DNC	0C5953	bianco DNC	0C9463
	grigio GN	0C5954	grigio GN	0C9464
	acero NRD	0C5955	acero NRD	0C9465
	rovere TW	0C5956	rovere TW	0C9466
	noce NO	0C5957	noce NO	0C9467
L 140 x P 80 x 75	bianco DNC	0C5958	bianco DNC	0C9468
	acero NRD	0C5960	acero NRD	0C9470
	grigio GN	0C5959	grigio GN	0C9469
	noce NO	0C5962	noce NO	0C9472
	rovere TW	0C5961	rovere TW	0C9471
L 160 x P 80 x 75	bianco DNC	0C5963	bianco DNC	0C9473
	acero NRD	0C5965	acero NRD	0C9475
	grigio GN	0C5964	grigio GN	0C9474
	noce NO	0C5967	noce NO	0C9477
	rovere TW	0C5966	rovere TW	0C9476
L 180 x P 80 x 75	bianco DNC	0C5968	bianco DNC	0C9478
	acero NRD	0C5970	acero NRD	0C9480
	grigio GN	0C5969	grigio GN	0C9479
	noce NO	0C5972	noce NO	0C9482
	rovere TW	0C5971	rovere TW	0C9481

Lo **Specialist**
sempre a tua disposizione

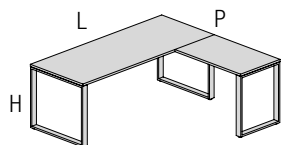

**SCRIVANIE CON GAMBA A ANELLO
CON ALLUNGO LATERALE**

Dimensioni	Struttura grigio alluminio	Codice	Struttura bianca	Codice
L 180 x P 80 + allungo 120	bianco DNC	0C5983	bianco DNC	0C9493
	grigio GN	0C5984	grigio GN	0C9494
	acero NRD	0C5985	acero NRD	0C9495
	rovere TW	0C5986	rovere TW	0C9496
	noce NO	0C5987	noce NO	0C9497
L 180 x P 80 + allungo 80	bianco DNC	0C5988	bianco DNC	0C9498
	grigio GN	0C5989	grigio GN	0C9499
	acero NRD	0C5990	acero NRD	0C9500
	rovere TW	0C5991	rovere TW	0C9501
	noce NO	0C5992	noce NO	0C9502
L 160 x P 80 + allungo 120	bianco DNC	0C5993	bianco DNC	0C9503
	grigio GN	0C5994	grigio GN	0C9504
	acero NRD	0C5995	acero NRD	0C9505
	rovere TW	0C5996	rovere TW	0C9506
	noce NO	0C5997	noce NO	0C9507
L 160 x P 80 + allungo 80	bianco DNC	0C5998	bianco DNC	0C9508
	grigio GN	0C5999	grigio GN	0C9509
	acero NRD	0C6000	acero NRD	0C9510
	rovere TW	0C6001	rovere TW	0C9511
	noce NO	0C6002	noce NO	0C9512

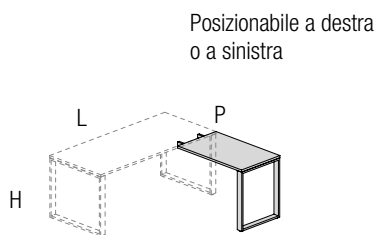
**ALLUNGO LATERALE PER SCRIVANIE
CON GAMBE A ANELLO**

Dimensioni	Struttura grigio alluminio	Codice	Struttura bianca	Codice
L 120 x P 60	bianco DNC	0C6003	bianco DNC	0C9513
	grigio GN	0C6004	grigio GN	0C9514
	acero NRD	0C6005	acero NRD	0C9515
	rovere TW	0C6006	rovere TW	0C9516
	noce NO	0C6007	noce NO	0C9517
L 80 x P 60	bianco DNC	0C6008	bianco DNC	0C9518
	grigio GN	0C6009	grigio GN	0C9519
	acero NRD	0C6010	acero NRD	0C9520
	rovere TW	0C6011	rovere TW	0C9521
	noce NO	0C6012	noce NO	0C9522

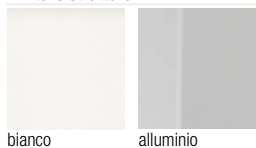
Finiture struttura

bianco

alluminio

Finiture melaminico

bianco DNC

grigio GN

acero NRD

rovere TW

noce NO

Lo **Specialist**
sempre a tua disposizione





Scrivania 160x80
melaminico noce N3NA
(disponibile su richiesta)
gamba a U



Caratteristiche tecniche:

Piani di lavoro - comuni a tutte le tipologie di struttura portante

Realizzato con pannelli di particelle di legno sp. 25mm nobilitato melaminico su due lati classe E1 antigraffio e antiriflesso, con bordi perimetrali in ABS sp. 2mm.

Struttura portante - scrivanie con gambe a U

Gambe realizzate in tubolare sezione rettangolare in lamiera d'acciaio decapato sp 1,5mm verniciate a polveri epossidiche con piedini livellatori in ABS.

Travi realizzate in tubolare sezione rettangolare 40x25mm in lamiera d'acciaio decapato sp 1,5mm verniciate a polveri epossidiche Grigio Alluminio Goffrato M2AG. Predisposte per aggancio accessori e elettrificazione.

SCRIVANIE CON GAMBA A U

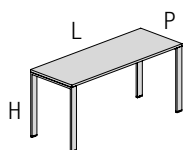

Dimensioni

Struttura grigio alluminio

Codice

Struttura bianca

Codice

L 80 x P 60 x 75

bianco DNC
grigio GN
acero NRD
rovere TW
noce NO

OC6038
OC6039
OC6040
OC6041
OC6042

bianco DNC
grigio GN
acero NRD
rovere TW
noce NO

OC9548
OC9549
OC9550
OC9551
OC9552

L 120 x P 60 x 75

bianco DNC
grigio GN
acero NRD
rovere TW
noce NO

OC6043
OC6044
OC6045
OC6046
OC6047

bianco DNC
grigio GN
acero NRD
rovere TW
noce NO

OC9553
OC9554
OC9555
OC9556
OC9557



Scrivania 180x80
con allungo 80x60
melaminico noce N3NA
(disponibile su richiesta)
gamba a U



SCRIVANIE CON GAMBA A U

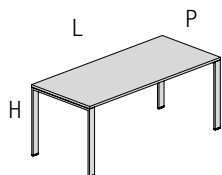

Piano melaminico.
Struttura grigio
alluminio oppure
bianca.

Dimensioni	Struttura grigio alluminio	Codice	Struttura bianca	Codice
L 80 x P 80 x 75	bianco DNC	OC6013	bianco DNC	OC9523
	grigio GN	OC6014	grigio GN	OC9524
	acero NRD	OC6015	acero NRD	OC9525
	rovere TW	OC6016	rovere TW	OC9526
	noce NO	OC6017	noce NO	OC9527
L 120 x P 80 x 75	bianco DNC	OC6018	bianco DNC	OC9528
	grigio GN	OC6019	grigio GN	OC9529
	acero NRD	OC6020	acero NRD	OC9530
	rovere TW	OC6021	rovere TW	OC9531
	noce NO	OC6022	noce NO	OC9532
L 140 x P 80 x 75	bianco DNC	OC6023	bianco DNC	OC9533
	grigio GN	OC6024	grigio GN	OC9534
	acero NRD	OC6025	acero NRD	OC9535
	rovere TW	OC6026	rovere TW	OC9536
	noce NO	OC6027	noce NO	OC9537
L 160 x P 80 x 75	bianco DNC	OC6028	bianco DNC	OC9538
	grigio GN	OC6029	grigio GN	OC9539
	acero NRD	OC6030	acero NRD	OC9540
	rovere TW	OC6031	rovere TW	OC9541
	noce NO	OC6032	noce NO	OC9542
L 180 x P 80 x 75	bianco DNC	OC6033	bianco DNC	OC9543
	grigio GN	OC6034	grigio GN	OC9544
	acero NRD	OC6035	acero NRD	OC9545
	rovere TW	OC6036	rovere TW	OC9546
	noce NO	OC6037	noce NO	OC9547



Lo **Specialist**
sempre a tua disposizione

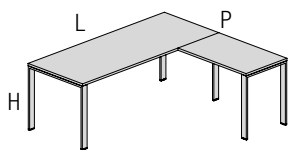

**SCRIVANIE CON GAMBA A U
CON ALLUNGO LATERALE**

Dimensioni	Struttura grigio alluminio	Codice	Struttura bianca	Codice
L 180 x P 80 + allungo 120	bianco DNC	0C6048	bianco DNC	0C9558
	grigio GN	0C6049	grigio GN	0C9559
	acero NRD	0C6050	acero NRD	0C9560
	rovere TW	0C6051	rovere TW	0C9561
	noce NO	0C6052	noce NO	0C9562
L 180 x P 80 + allungo 80	bianco DNC	0C6053	bianco DNC	0C9563
	grigio GN	0C6054	grigio GN	0C9564
	acero NRD	0C6055	acero NRD	0C9565
	rovere TW	0C6056	rovere TW	0C9566
	noce NO	0C6057	noce NO	0C9567
L 160 x P 80 + allungo 120	bianco DNC	0C6058	bianco DNC	0C9568
	grigio GN	0C6059	grigio GN	0C9569
	acero NRD	0C6060	acero NRD	0C9570
	rovere TW	0C6061	rovere TW	0C9571
	noce NO	0C6062	noce NO	0C9572
L 160 x P 80 + allungo 80	bianco DNC	0C6063	bianco DNC	0C9573
	grigio GN	0C6064	grigio GN	0C9574
	acero NRD	0C6065	acero NRD	0C9575
	rovere TW	0C6066	rovere TW	0C9576
	noce NO	0C6067	noce NO	0C9577

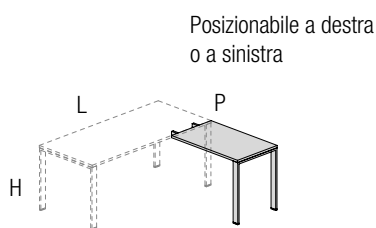
ALLUNGO LATERALE

Dimensioni	Struttura grigio alluminio	Codice	Struttura bianca	Codice
L 120 x P 60	bianco DNC	0C6068	bianco DNC	0C9578
	grigio GN	0C6069	grigio GN	0C9579
	acero NRD	0C6070	acero NRD	0C9580
	rovere TW	0C6071	rovere TW	0C9581
	noce NO	0C6072	noce NO	0C9582
L 80 x P 60	bianco DNC	0C6073	bianco DNC	0C9583
	grigio GN	0C6074	grigio GN	0C9584
	acero NRD	0C6075	acero NRD	0C9585
	rovere TW	0C6076	rovere TW	0C9586
	noce NO	0C6077	noce NO	0C9587

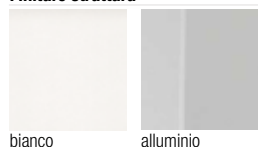
Finiture struttura

bianco

alluminio

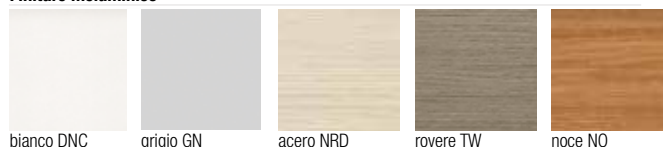
Finiture melaminico

bianco DNC

grigio GN

acero NRD

rovere TW

noce NO

Lo **Specialist**
sempre a tua disposizione





Scrivania 160x80
melaminico noce NAPOLI
(disponibile su richiesta)
gamba a T



Caratteristiche tecniche:

Piani di lavoro - comuni a tutte le tipologie di struttura portante

Realizzato con pannelli di particelle di legno sp. 25mm nobilitato melaminico su due lati classe E1 antigraffio e antiriflesso, con bordi perimetrali in ABS sp. 2mm.

Struttura portante - scrivanie con gambe a T

Realizzate con base L.620mm in tubolare sezione ovale 60x30mm e colonna centrata in lamiera pressopiegata sezione a "C" 35x105mm, entrambe in lamiera d'acciaio decapato sp 1,5mm verniciate a polveri epossidiche. Fissate al piano tramite piastra in lamiera piegata. La base è dotata di tappi di copertura terminali in ABS in tinta con il colore della base. La colonna viene completata con un carter in lamiera decapata piegata e calandrata sp.0,5 che permette il passaggio verticale dei cavi. Le gambe sono corredate di piedini livellatori in ABS. Travi telescopiche realizzate in lamiera d'acciaio pressopiegata con sezione a "C" 35x85mm sp 1,5mm verniciate a polveri epossidiche Grigio Alluminio Goffrato M2AG. Dotate di asole per il passaggio dei cavi e predisposte per consentire l'alloggiamento dei cavi e della multipresa senza l'utilizzo di canaline aggiuntive.

SCRIVANIE CON GAMBA A T

	Dimensioni	Struttura grigio alluminio	Codice	Struttura bianca	Codice
	L 80 x P 60 x 75	bianco DNC	0C6105	bianco DNC	0C9613
		grigio GN	0C6106	grigio GN	0C9614
		acero NRD	0C6107	acero NRD	0C9615
		rovere TW	0C6108	rovere TW	0C9616
		noce NO	0C6109	noce NO	0C9617
	L 120 x P 60 x 75	bianco DNC	0C6110	bianco DNC	0C9618
		grigio GN	0C6111	grigio GN	0C9619
		acero NRD	0C6112	acero NRD	0C9620
		rovere TW	0C6113	rovere TW	0C9621
		noce NO	0C6114	noce NO	0C9622





SCRIVANIE CON GAMBA A T

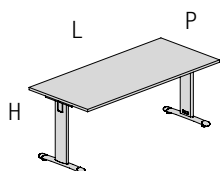

Piano melaminico.
Struttura grigio
alluminio oppure
bianca.

Dimensioni	Struttura grigio alluminio	Codice	Struttura bianca	Codice
L 80 x P 80 x 75	bianco DNC	OC6080	bianco DNC	OC9588
	grigio GN	OC6081	grigio GN	OC9589
	acero NRD	OC6082	acero NRD	OC9590
	rovere TW	OC6083	rovere TW	OC9591
	noce NO	OC6084	noce NO	OC9592
L 120 x P 80 x 75	bianco DNC	OC6085	bianco DNC	OC9593
	grigio GN	OC6086	grigio GN	OC9594
	acero NRD	OC6087	acero NRD	OC9595
	rovere TW	OC6088	rovere TW	OC9596
	noce NO	OC6089	noce NO	OC9597
L 140 x P 80 x 75	bianco DNC	OC6090	bianco DNC	OC9598
	grigio GN	OC6091	grigio GN	OC9599
	acero NRD	OC6092	acero NRD	OC9600
	rovere TW	OC6093	rovere TW	OC9601
	noce NO	OC6094	noce NO	OC9602
L 160 x P 80 x 75	bianco DNC	OC6095	bianco DNC	OC9603
	grigio GN	OC6096	grigio GN	OC9604
	acero NRD	OC6097	acero NRD	OC9605
	rovere TW	OC6098	rovere TW	OC9606
	noce NO	OC6099	noce NO	OC9607
L 180 x P 80 x 75	bianco DNC	OC6100	bianco DNC	OC9608
	grigio GN	OC6101	grigio GN	OC9609
	acero NRD	OC6102	acero NRD	OC9610
	rovere TW	OC6103	rovere TW	OC9611
	noce NO	OC6104	noce NO	OC9612



consegna in
5/10 giorni



montaggio
SU RICHIESTA

Lo **Specialist**
sempre a tua disposizione

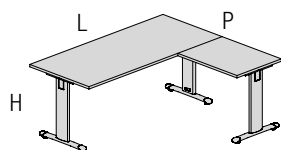

SCRIVANIE CON GAMBA A T
CON ALLUNGO LATERALE

Dimensioni	Struttura grigio alluminio	Codice	Struttura bianca	Codice
L 180 x P 80 + allungo 120	bianco DNC	OC6115	bianco DNC	OC9623
	grigio GN	OC6116	grigio GN	OC9624
	acero NRD	OC6117	acero NRD	OC9625
	rovere TW	OC6118	rovere TW	OC9626
	noce NO	OC6119	noce NO	OC9627
L 180 x P 80 + allungo 80	bianco DNC	OC6120	bianco DNC	OC9628
	grigio GN	OC6121	grigio GN	OC9629
	acero NRD	OC6122	acero NRD	OC9630
	rovere TW	OC6123	rovere TW	OC9631
	noce NO	OC6124	noce NO	OC9632
L 160 x P 80 + allungo 120	bianco DNC	OC6125	bianco DNC	OC9633
	grigio GN	OC6126	grigio GN	OC9634
	acero NRD	OC6127	acero NRD	OC9635
	rovere TW	OC6128	rovere TW	OC9636
	noce NO	OC6129	noce NO	OC9637
L 160 x P 80 + allungo 80	bianco DNC	OC6130	bianco DNC	OC9638
	grigio GN	OC6131	grigio GN	OC9639
	acero NRD	OC6132	acero NRD	OC9640
	rovere TW	OC6133	rovere TW	OC9641
	noce NO	OC6134	noce NO	OC9642

ALLUNGO LATERALE

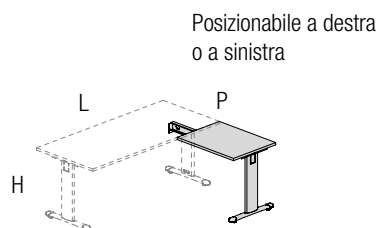

Dimensioni	Struttura grigio alluminio	Codice	Struttura bianca	Codice
L 120 x P 60	bianco DNC	OC6135	bianco DNC	OC9643
	grigio GN	OC6136	grigio GN	OC9644
	acero NRD	OC6137	acero NRD	OC9645
	rovere TW	OC6138	rovere TW	OC9646
	noce NO	OC6139	noce NO	OC9647
L 80 x P 60	bianco DNC	OC6140	bianco DNC	OC9648
	grigio GN	OC6141	grigio GN	OC9649
	acero NRD	OC6142	acero NRD	OC9650
	rovere TW	OC6143	rovere TW	OC9651
	noce NO	OC6144	noce NO	OC9652

Finiture struttura

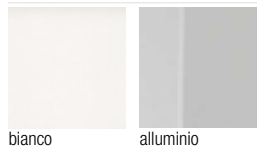

bianco

alluminio

Finiture melaminico



bianco DNC

grigio GN

acero NRD

rovere TW

noce NO

Lo **Specialist**
sempre a tua disposizione







Scrivania 200x80
melaminico nero NJ
(disponibile su richiesta)
fianco in legno

SCRIVANIE CON FIANCO IN LEGNO

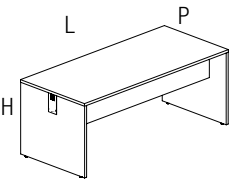
	Dimensioni	Piano	Codice
Fianco in legno da 80 cm	L 140 x P 80 x 75	bianco DNC grigio GN acero NRD rovere TW noce NO	0C6396 0C6397 0C6398 0C6399 0C6400
	L 160 x P 80 x 75	bianco DNC grigio GN acero NRD rovere TW noce NO	0C6406 0C6407 0C6408 0C6409 0C6410
	L 180 x P 80 x 75	bianco DNC grigio GN acero NRD rovere TW noce NO	0C6411 0C6412 0C6413 0C6414 0C6415
	L 200 x P 80 x 75	bianco DNC grigio GN acero NRD rovere TW noce NO	0C6416 0C6417 0C6418 0C6419 0C6420



Caratteristiche tecniche:

Piani di lavoro - comuni a tutte le tipologie di struttura portante. Realizzato con pannelli di particelle di legno sp. 25mm nobilitato melaminico su due lati classe E1 antigraffio e antiriflesso, con bordi perimetrali in ABS sp. 2mm.

Struttura portante

- scrivanie con fianchi in legno. Fianchi laterali realizzati con pannelli di particelle di legno sp. 25mm nobilitato melaminico su due lati classe E1 antigraffio e antiriflesso, con bordi perimetrali in ABS sp. 2mm. Dotati di piedini di livellamento con regolazione 12mm. Pannello gonnata frontale realizzato con pannelli di particelle di legno sp. 18mm nobilitato melaminico su due lati classe E1 antigraffio e antiriflesso, con bordi perimetrali in ABS sp. 1mm. Carter laterale passacavi (per scrivanie prof. 800mm realizzato in materiale plastico ABS).

Finiture melaminico

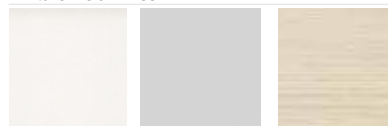

bianco DNC

grigio GN

acero NRD

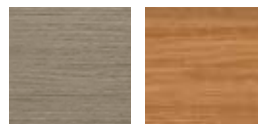

rovere TW

noce NO

Lo **Specialist**
sempre a tua disposizione 



Scrivanía 160x80
melaminico grigio GN
fianco in legno

SCRIVANIE CON FIANCO IN LEGNO

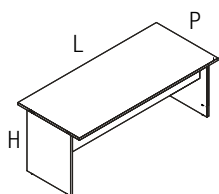

Fianco in legno
da 57 cm

Dimensioni

L 140 x P 80 x 75

L 160 x P 80 x 75

L 180 x P 80 x 75

Piano

bianco DNC
acero NRD
grigio GN
noce NO
rovere TW

bianco DNC
acero NRD
grigio GN
noce NO
rovere TW

bianco DNC
acero NRD
grigio GN
noce NO
rovere TW

Codice

0A8093
0A7708
0A7709
0A7710
0A7711

0A8094
0A7712
0A7713
0A7714
0A7715

0A8095
0A7716
0A7717
0A7718
0A7719

ALLUNGO LATERALE

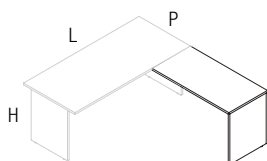

Posizionabile a
destra o sinistra

Dimensioni

L 80 x P 60 x 75

L 120 x P 60 x 75

Piano

bianco DNC
acero NRD
grigio GN
noce NO
rovere TW

bianco DNC
acero NRD
grigio GN
noce NO
rovere TW

Codice

0A8097
0A7696
0A7697
0A7698
0A7699

0A8099
0A7704
0A7705
0A7706
0A7707





RISING™

Unparalleled Sophistication in Monitor Arms



Fellowes

Installazione facile e veloce e massima riconfigurabilità

12 configurazioni possibili per massimizzare la tua produttività

Configurazione facile e possibilità di installare componenti aggiuntivi per rendere più flessibile e funzionale il vostro spazio di lavoro.



Installazione facile e veloce e massima riconfigurabilità

SnapKinect™ Assemblaggio facile e veloce, il braccio monitor si assembla in pochi secondi, riducendo notevolmente i tempi di installazione.



Massima Flessibilità

La nuova funzione rivoluzionaria che consente di regolare il raggio di movimento del monitor tra 14 punti distinti di arresto.

Guarda il video



Postazione operativa **ERGONOMIA E PRODUTTIVITÀ**



Seduta operativa
EXTREME

a pagina 266

Scrivania
FUNKY

a pagina 136

SCEGLI TRA **9 TONALITÀ**

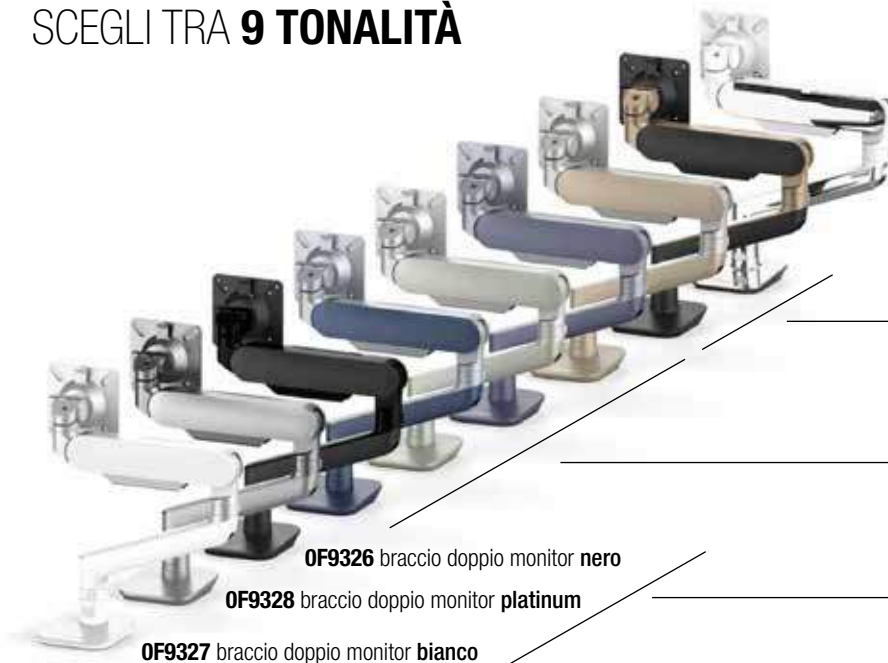

PREMIUM FINISHES

IN-TREND FINISHES

STANDARD FINISHES

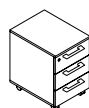
**CASSETTIERA IN LEGNO
A TRE CASSETTI SU RUOTE**

Consegnate completamente montate a esclusione di ruote e maniglie.

Dimensioni

L 41,5 x P 55 x H 60

Piano e Struttura

bianco DNC
acero NRD
grigio GN
noce NO
rovere TW

Codice

0A8100
0A7720
0A7721
0A7722
0A7723

ACCESSORI

Tappo passacavi
diametro 60 mm

Finitura

tappo passacavi senza foro - nero
tappo passacavi senza foro - cromato

Codice

0B7652
0B7653

**Caratteristiche tecniche:****Cassettiere su ruote in melaminico**

Struttura costituita da frontali, base, cielo, due fianchi e schienale. Realizzata con pannelli di particelle di legno sp. 18mm nobilitato melaminico su due lati classe E1 antigraffio e antiriflesso, con bordi perimetrali in ABS sp. 1mm. Interno del cassetto realizzato con spondine rivestite in pvc nero e fondo in mdf sp. 3mm. Sistema di scorrimento su guide metalliche a rullo con cuscinetti in nylon, compresi di serratura a chiusura centralizzata fornita di doppia chiave numerata e pieghevole anti-infortunistica. Dotate di ruote piroettanti in nylon nero. Maniglia in zama verniciata alluminio con passo 128mm.

* Disponibili su richiesta



CONTENITORE FILOPIANO

Struttura bianca completo di top

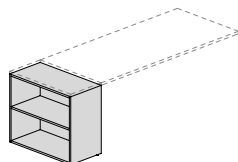
Tipologia

a giorno

Dimensioni

L 80 x P 40 x H 75

Top

 bianco DNC
 grigio GN
 acero NRD
 rovere TW
 noce NO

Codice
OD3756
OD3757
OD3758
OD3759
OD3760
Top e ante
Codice

2 ante

L 80 x P 40 x H 75

 bianco DNC
 grigio GN
 acero NRD
 rovere TW
 noce NO

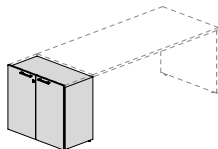
OD3761
OD3762
OD3763
OD3764
OD3765

Top
Codice

a giorno

L 40 x P 80 x H 75

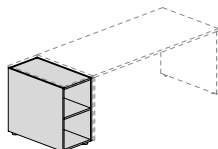
 bianco DNC
 grigio GN
 acero NRD
 rovere TW
 noce NO

OD3766
OD3767
OD3768
OD3769
OD3770

Top e frontali cassetti
Codice

4 cassetti

L 40 x P 80 x H 75

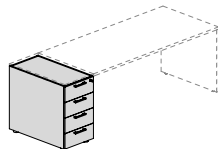
 bianco DNC
 grigio GN
 acero NRD
 rovere TW
 noce NO

OD3781
OD3782
OD3783
OD3784
OD3785

SX
Top e ante
1 anta DX
1 anta SX

1 anta

L 40 x P 80 x H 75

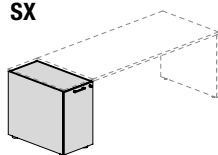
 bianco DNC
 grigio GN
 acero NRD
 rovere TW
 noce NO

OD3771
OD3772
OD3773
OD3774
OD3775
OD3776
OD3777
OD3778
OD3779
OD3780



KEY

TAVOLI RIUNIONE KEY



Dimensioni

L 210 x P 100 x H 76 cm

Piano

melaminico

Struttura

BIANCO / NERO

0F8653



L 240 x P 100 x H 76 cm

melaminico

0F8652



L 420 x P 100 x H 76 cm

melaminico

0F8655



L 630 x P 100 x H 76 cm

melaminico

0F8654

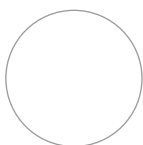

Ø 120 x H 76 cm

melaminico

0F8657

>/// SPECIFICARE IN FASE DI ORDINE LE FINITURE



Scegli la finitura preferita:

Struttura metallica

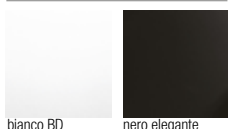

bianco BD

nero elegante

Melaminico

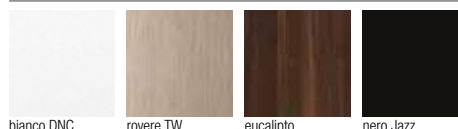

bianco DNC

rovere TW

eucalipto

nero Jazz



YAN

TAVOLI RIUNIONE YAN

	Dimensioni	Piano	Struttura ALLUMINIO	Struttura CROMO CF / BIANCO / NERO
	L 240 x P 124 x H 74 cm	melaminico vetro laccato cristallo extra chiaro senza carter	OB0768 OB0770 OB0771	OB0772 OB0774 OB0775
	L 360 x P 124 x H 74 cm	melaminico vetro laccato	OB0776 OB0778	OB0779 OB0781
	L 320 x P 164 x H 74 cm	melaminico vetro laccato	OB0782 OB0784	OB0785 OB0787
	L 480 x P 164 x H 74 cm	melaminico vetro laccato	OB0788 OB0790	OB0791 OB0793

>/// CON CARTER CENTRALE
ELETTRIFICABILE

>/// SPECIFICARE IN FASE
DI ORDINE LE FINITURE



Scegli la finitura preferita:

Struttura metallica

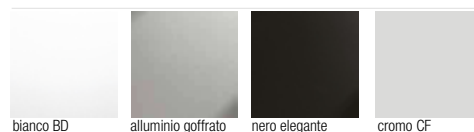

Melaminico

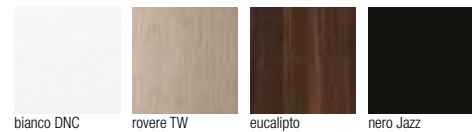

Vetro laccato





UP

TAVOLI RIUNIONE UP

	Dimensioni	Piano	Struttura ALLUMINIO	Struttura BIANCO / NERO
	L 240 x P 124 x H 74 cm	melaminico vetro laccato	OB0835 OB0836	OB0837 OB0838
	L 120 x P 124 x H 74 cm	melaminico vetro laccato	OB0843 OB0844	OB0845 OB0846
	L 160 x P 164 x H 74 cm	melaminico vetro laccato	OB0839 OB0840	OB0841 OB0842

>/// SPECIFICARE IN FASE
DI ORDINE LE FINITURE



Scegli la finitura preferita:

Struttura metallica



Melaminico

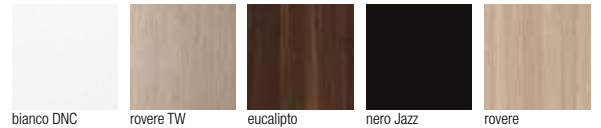

Vetro laccato





TAVOLI RIUNIONE TEAM

Dimensioni

Piano

Struttura

Codice



L 240 x P 124 x H 74 cm

melaminico
vetro laccato

alluminio/bianco/nero
alluminio/bianco/nero

0C2230
0C2232



L 480 x P 124 x H 74 cm

melaminico
vetro laccato

alluminio/bianco/nero
alluminio/bianco/nero

0C2229
0C2368

spessore 18 mm

>/// SPECIFICARE IN FASE
DI ORDINE LE FINITURE



Scegli la finitura preferita:

Struttura metallica



bianco BD alluminio goffrato nero elegante

Melaminico



bianco DNC rovere TW eucalipto nero Jazz

Vetro laccato



bianco BD grigio fango GF nero elegante NE verde foresta denim blu vivo moka grigio yoga titanio marsala



WOOD

TAVOLO RIUNIONE WOOD

STRUTTURA IN METALLO

Dimensioni	Piano	Struttura Alluminio	Struttura Bianca
L 240 x P 100 x H 75	bianco	OD3716	OD3721
	grigio	OD3717	OD3722
	acero	OD3718	OD3723
	rovere	OD3719	OD3724
	noce	OD3720	OD3725

Dimensioni	Piano	Struttura Alluminio	Struttura Bianca
L 210 x P 100 x H 75	bianco	OD3726	OD3731
	grigio	OD3727	OD3732
	acero	OD3728	OD3733
	rovere	OD3729	OD3734
	noce	OD3730	OD3735

TAVOLO RIUNIONE ROUND

STRUTTURA IN METALLO

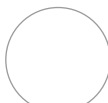
Dimensioni	Piano	Struttura Alluminio	Struttura Bianca
∅ 105 x H 75	bianco	OD3736	OD3741
	grigio	OD3737	OD3742
	acero	OD3738	OD3743
	rovere	OD3739	OD3744
	noce	OD3740	OD3745

L 210 x P 100 x H 75



Finiture struttura

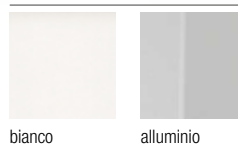

bianco

alluminio

consegna in
25 giornimontaggio
INCLUSO





FUNKY

Caratteristiche tecniche:

La linea FUNKY è anche una proposta per gli ambienti riunione: immagine pulita e funzionalità per incontri in uno spazio accogliente, perfettamente coordinato con l'arredo degli uffici operativi. Superficie di lavoro e fianchi portanti in nobilitato spessore 25mm; gonna sottopiano in nobilitato spessore 18mm; bordatura in ABS spessore 2mm arrotondato per tutti i componenti.

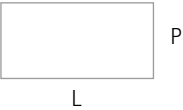
TAVOLO RIUNIONE FUNKY

	Dimensioni	Piano e struttura	Codice
	L 240 x P 100 x 75	bianco DNC acero NRD grigio GN noce NO rovere TW	0A8161 0A7933 0A7935 0A7932 0A7934
	L 210 x P 100 x 75	bianco DNC acero NRD grigio GN noce NO rovere TW	0A8162 0A7937 0A7939 0A7936 0A7938

Finiture melaminico

bianco DNC

grigio GN

acero NRD

rovere TW

noce NO

consegna in
25 giornimontaggio
INCLUSO**ACCESSORI**

Top access
larghezza 18x5 cm

Finitura alluminio

rettangolare senza foro
tavolo rettangolare sx con foro
tavolo rettangolare dx con foro
tavolo rett. centr. sx con foro
tavolo rett. centr. dx con foro
tavolo quadr. centrale con foro

Codice

0B7646
0B7647
0B7648
0B7649
0B7650
0B7651



KEY



Lo **Specialist** 
sempre a tua disposizione



YAN





UP



Lo Specialist
sempre a tua disposizione





TEAM



Lo Specialist 
sempre a tua disposizione



WOOD



Lo **Specialist** 
sempre a tua disposizione



PENSILI

a giorno



vasistas



ribalta

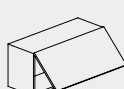

Dimensioni	Tipologia	Anta	Codice
L 45 x P 33 x H 42 cm	a giorno		0C4707
	anta a vasistas	melaminico	0C4711
	anta a ribalta	melaminico	0C4709
L 90 x P 33 x H 42 cm	a giorno		0C4706
	anta a vasistas	melaminico	0C4710
	anta a ribalta	melaminico	0C4708

Scegli la finitura preferita ANTA

Melaminico

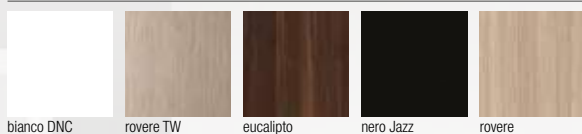

bianco DNC

rovere TW

eucalipto

nero Jazz

rovere

Scegli la finitura preferita STRUTTURA

Melaminico

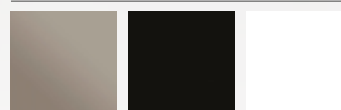

grigio fango GF

nero Jazz

bianco DNC



>/// SPECIFICARE IN FASE DI ORDINE LE FINITURE



ARMADI CON STRUTTURA BIANCA

Caratteristiche tecniche:

Struttura costituita da base, cielo e due fianchi sp.18mm con ripiani sp.25mm dotati di ferramenta per fissaggio a scomparsa. Struttura realizzata in nobilitato melaminico classe E1 antigraffio e antiriflesso, con bordi perimetrali in ABS. Dotati di piedini regolabili in altezza in nylon nero con regolazione 15mm.

La struttura in melaminico è disponibile nelle finiture BIANCO e GRIGIO NUVOLA.

Ante cieche realizzate in nobilitato melaminico classe E1 antigraffio e antiriflesso, con bordi perimetrali in ABS e erniere regolabili che non necessitano di viti e utensile. Cerniere apertura 110°. Ante con di serratura a cilindro estraibile, fornite di doppia chiave numerata e pieghevole anti-infortunistica.

Ante in vetro realizzate in vetro temperato sp.4mm con cerniere regolabili. Disponibili solo nella finitura Fumè.

Top e fianchi di finitura opzionali in tinta con le ante. Realizzati in nobilitato melaminico classe E1 antigraffio e antiriflesso, con bordi in ABS.

Ante, top e fianchi in melaminico sono disponibili nelle finiture GRIGIO NUVOLA, ROVERE TWIST, ACERO, NOCE e BIANCO.

* Armadi H168 cm disponibili su richiesta in 20 giorni

H 168

H 127

H 87

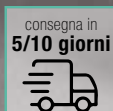



Armadi in melaminico con ante scorrevoli disponibili su richiesta

Lo **Specialist** sempre a tua disposizione 



H 210

H 251

STRUTTURA BIANCA

ARMADIO BASSO A GIORNO / CON ANTE

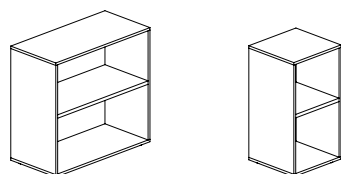

	Dimensioni	Struttura	Codice
Struttura bianca DNC	L 45 x P 43 x H 85	bianco DNC	OF2869
	L 90 x P 43 x H 85	bianco DNC	OF2870

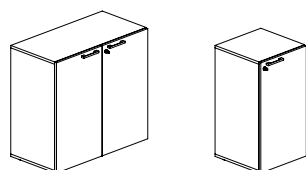

	Dimensioni	Anta	dx	sx
Struttura bianca DNC Ante nella finitura indicata	L 45 x P 43 x H 85	bianco DNC	OF2763	OF2768
		acero NRD	OF2766	OF2771
		grigio GN	OF2762	OF2767
		noce NO	OF2764	OF2769
	L 90 x P 43 x H 85	rovere TW	OF2765	OF2770
		2 ante		
		bianco DNC	OF2773	
		acero NRD	OF2776	
		grigio GN	OF2772	
		noce NO	OF2774	
		rovere TW	OF2775	

ARMADIO MEDIO A GIORNO / CON ANTE

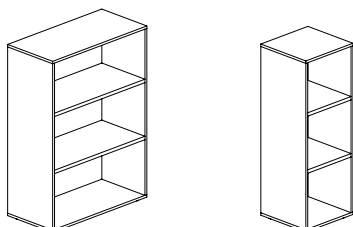

	Dimensioni	Struttura	Codice
Struttura bianca	L 45 x P 43 x H 127	bianco DNC	OF2777
	L 90 x P 43 x H 127	bianco DNC	OF2788

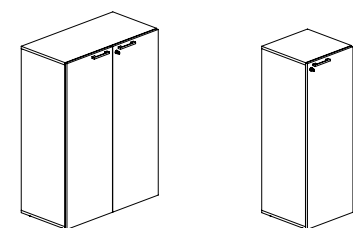

	Dimensioni	Anta	dx	sx
Struttura bianca Ante nella finitura indicata	L 45 x P 45 x H 127	bianco DNC	OF2779	OF2784
		acero NRD	OF2782	OF2787
		grigio GN	OF2778	OF2783
		noce NO	OF2780	OF2785
	L 90 x P 45 x H 127	rovere TW	OF2781	OF2786
		2 ante		
		bianco DNC	OF2790	
		acero NRD	OF2793	
		grigio GN	OF2789	
		noce NO	OF2791	
		rovere TW	OF2792	

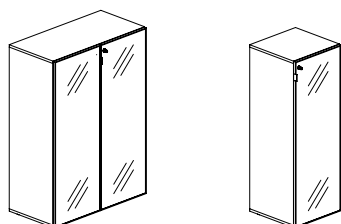

	Dimensioni	Anta	dx	sx
Struttura bianca Ante in vetro	L 45 x P 45 x H 127	grigio fumè	OF2865	OF2866
		2 ante		
	L 90 x P 45 x H 127	grigio fumè	OF2864	



ARMADIO ALTO A GIORNO / CON ANTE

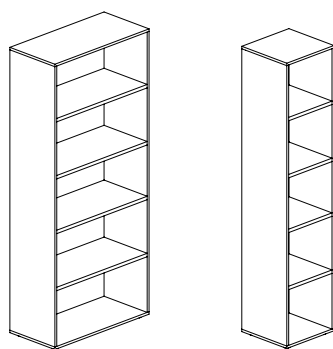

	Dimensioni	Struttura	Codice	
Struttura bianca	L 45 x P 43 x H 210	bianco DNC	0F2868	
	L 90 x P 43 x H 210	bianco DNC	0F2756	

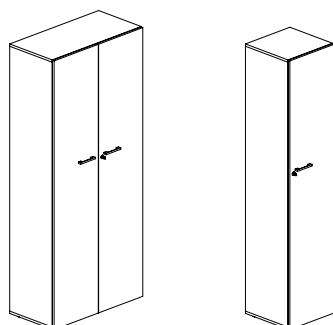

	Dimensioni	Anta	dx	sx
Struttura bianca Ante nella finitura indicata	L 45 x P 45 x H 210	bianco DNC	0F2795	0F2800
		acero NRD	0F2798	0F2803
		grigio GN	0F2794	0F2799
		noce NO	0F2796	0F2801
		rovere TW	0F2797	0F2802

2 ante

	L 90 x P 43 x H 210	bianco DNC	0F2761	
		acero NRD	0F2757	
		grigio GN	0F2758	
		noce NO	0F2759	
		rovere TW	0F2760	

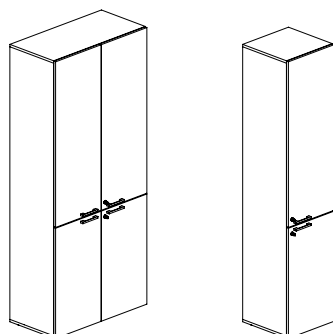

	Dimensioni	2 ante	dx	sx
Struttura bianca Ante nella finitura indicata	L 45 x P 45 x H 210	bianco DNC	0F2824	0F2829
		acero NRD	0F2826	0F2831
		grigio GN	0F2825	0F2830
		noce NO	0F2828	0F2833
		rovere TW	0F2827	0F2832

4 ante

	L 90 x P 45 x H 210	bianco DNC	0F2819	
		acero NRD	0F2821	
		grigio GN	0F2820	
		noce NO	0F2823	
		rovere TW	0F2822	

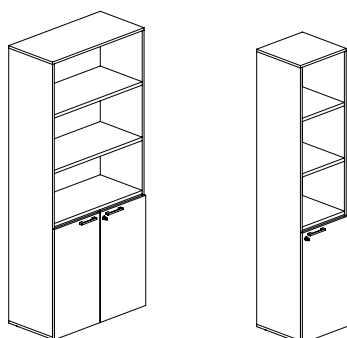

	Dimensioni	Anta	dx	sx
Struttura bianca Ante nella finitura indicata	L 45 x P 45 x H 210	bianco DNC	0F2854	0F2859
		acero NRD	0F2856	0F2861
		grigio GN	0F2855	0F2860
		noce NO	0F2858	0F2863
		rovere TW	0F2857	0F2862

2 ante

	L 90 x P 43 x H 210	bianco DNC	0F2849	
		acero NRD	0F2851	
		grigio GN	0F2850	
		noce NO	0F2853	
		rovere TW	0F2852	

ARMADIO ALTO CON ANTE

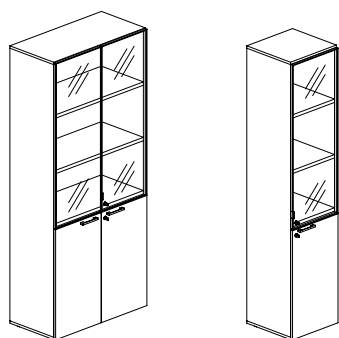

Struttura bianca
Ante medie in vetro
Ante cieche nella
finitura indicata

Dimensioni
L 45 x P 45 x H 210

**Anta
vetro+cieca**

dx **sx**

bianco DNC **0F2809** **0F2814**
acero NRD **0F2811** **0F2816**
grigio GN **0F2810** **0F2815**
noce NO **0F2813** **0F2818**
rovere TW **0F2812** **0F2817**

**2 ante
vetro+cieca**

L 90 x P 43 x H 210

bianco DNC **0F2804**
acero NRD **0F2806**
grigio GN **0F2805**
noce NO **0F2808**
rovere TW **0F2807**

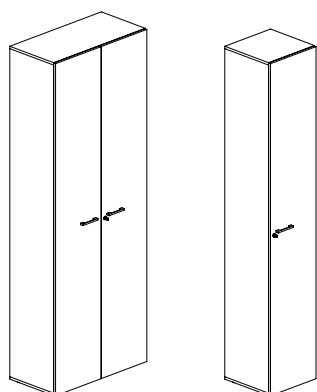

Struttura bianca
Ante nella finitura
indicata

Dimensioni

Anta

dx **sx**

L 45 x P 45 x H 251

bianco DNC* **0F2839** **0F2844**
acero NRD* **0F2841** **0F2846**
grigio GN* **0F2840** **0F2845**
noce NO* **0F2843** **0F2848**
rovere TW* **0F2842** **0F2847**

2 ante

L 90 x P 45 x H 251

bianco DNC* **0F2834**
acero NRD* **0F2836**
grigio GN* **0F2835**
noce NO* **0F2838**
rovere TW* **0F2837**



FIANCHI DI FINITURA

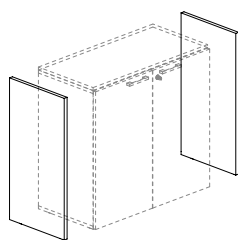

Per armadi
bassi, medi e alti
(opzionali)
Venduti in coppia

Dimensioni

Fianchi

P 45 x H 85

bianco DNC **0C1569**
acero NRD **0C1570**
grigio GN **0C1571**
noce NO **0C1572**
rovere TW **0C1573**

P 45 x H 127

bianco DNC **0C1564**
acero NRD **0C1565**
grigio GN **0C1566**
noce NO **0C1567**
rovere TW **0C1568**

P 45 x H 210

bianco DNC **0A8102**
acero NRD **0A7729**
grigio GN **0A7730**
noce NO **0A7731**
rovere TW **0A7732**

TOP DI FINITURA

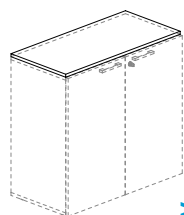

(opzionali)

Dimensioni

Anta

L 45 x P 45

bianco DNC **0C1609**
acero NRD **0C1610**
grigio GN **0C1611**
noce NO **0C1612**
rovere TW **0C1613**

L 90 x P 45

bianco DNC **0A8103**
acero NRD **0A7725**
grigio GN **0A7726**
noce NO **0A7727**
rovere TW **0A7728**

>/// CONSIGLIATO SOPRATTUTTO
SU ARMADI H 85 E H 127



Finiture ante in vetro



grigio V1GE

Finiture melaminico



bianco DNC

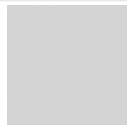

grigio GN



acero NRD

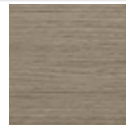

rovere TW



noce NO



Lo **Specialist**
sempre a tua disposizione



ARMADI CON STRUTTURA GRIGIA

Caratteristiche tecniche:

Struttura costituita da base, cielo, due fianchi sp.18mm.

Schienale inserito in fresata. Ripiani sp.25mm dotati di ferramenta per fissaggio a scomparsa

Struttura realizzata in nobilitato melaminico classe E1 antigraffio e antiriflesso, con bordi perimetrali in ABS.

Dotati di piedini regolabili in altezza in nylon nero con regolazione 15mm.

Ante realizzate in nobilitato melaminico classe E1 antigraffio e antiriflesso, con bordi perimetrali in ABS.

Cerniere regolabili che non necessitano di viti e utensile. Cerniere apertura 110°.

Ante dotate di serratura con cilindro estraibile, fornite di doppia chiave numerata e pieghevole anti-infortunistica.

Ante in vetro realizzate in vetro temperato sp.4mm dotate di cerniere regolabili.

Ante dotate di serratura con cilindro a lamella estraibile, fornite di doppia chiave numerata e pieghevole anti-infortunistica.

Disponibili solo nella finitura Fumè.

Top e fianchi di finitura in tinta con le ante. Realizzati in nobilitato melaminico classe E1 antigraffio e antiriflesso, con bordi in ABS.

* Armadi H168 cm disponibili su richiesta in 20 giorni



ARMADIO BASSO A GIORNO / CON ANTE

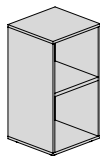
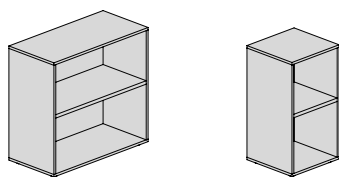

Struttura	Dimensioni	Struttura	Codice
grigio GN	L 45 x P 43 x H 85	grigio GN	0C1530
	L 90 x P 43 x H 85	grigio GN	0C1541

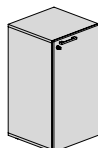
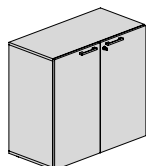

Struttura	Dimensioni	Anta	dx	sx
grigio GN	L 45 x P 43 x H 85	bianco DNC	0C1532	0C1537
Ante nella finitura indicata		acero NRD	0C1535	0C1540
		grigio GN	0C1531	0C1536
		noce NO	0C1533	0C1538
		rovere TW	0C1534	0C1539
		2 ante		
	L 90 x P 43 x H 85	bianco DNC	0C1543	
		acero NRD	0C1546	
		grigio GN	0C1542	
		noce NO	0C1544	
		rovere TW	0C1545	

ARMADIO MEDIO A GIORNO / CON ANTE

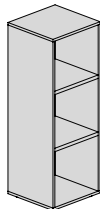
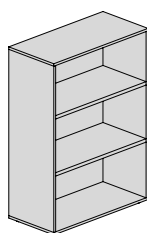

Struttura	Dimensioni	Struttura	Codice
grigio GN	L 45 x P 43 x H 127	grigio GN	0C1547
	L 90 x P 43 x H 127	grigio GN	0C1558

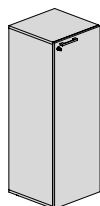
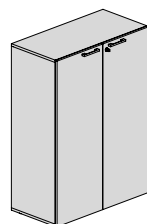

Struttura	Dimensioni	Anta	dx	sx
grigio GN	L 45 x P 45 x H 127	bianco DNC	0C1549	0C1554
Ante nella finitura indicata		acero NRD	0C1552	0C1557
		grigio GN	0C1548	0C1553
		noce NO	0C1550	0C1555
		rovere TW	0C1551	0C1556
		2 ante		
	L 90 x P 45 x H 127	bianco DNC	0C1560	
		acero NRD	0C1563	
		grigio GN	0C1559	
		noce NO	0C1561	
		rovere TW	0C1562	

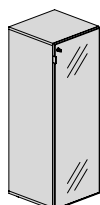
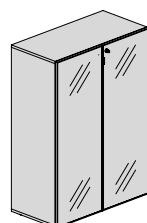

Struttura	Dimensioni	Anta	dx	sx
grigio GN	L 45 x P 45 x H 127	grigio fumè	0D3847	0D3848
Ante in vetro		2 ante		
	L 90 x P 45 x H 127	grigio fumè	0D3846	



STRUTTURA GRIGIA

ARMADIO ALTO A GIORNO / CON ANTE

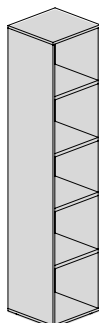
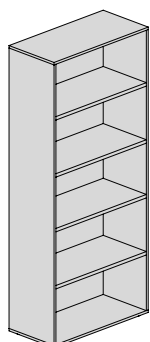

	Dimensioni	Struttura	Codice	
Struttura grigio GN	L 45 x P 43 x H 210	grigio GN	0C2002	
	L 90 x P 43 x H 210	grigio GN	0A7724	

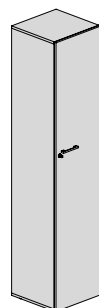
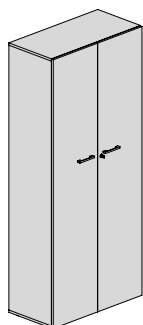

	Dimensioni	Anta	dx	sx
Struttura grigio GN Ante nella finitura indicata	L 45 x P 45 x H 210	bianco DNC	0C2004	0C2009
		acero NRD	0C2007	0C2012
		grigio GN	0C2003	0C2008
		noce NO	0C2005	0C2010
		rovere TW	0C2006	0C2011

2 ante

L 90 x P 43 x H 210	bianco DNC	0A8160	
	acero NRD	0A8156	
	grigio GN	0A8157	
	noce NO	0A8158	
	rovere TW	0A8159	

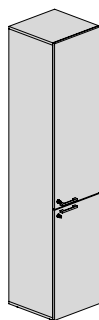

	Dimensioni	2 ante	dx	sx
Struttura grigio GN Ante nella finitura indicata	L 45 x P 45 x H 210	bianco DNC	0D3791	0D3796
		grigio GN	0D3792	0D3797
		acero NRD	0D3793	0D3798
		rovere TW	0D3794	0D3799
		noce NO	0D3795	0D3800

4 ante

L 90 x P 45 x H 210	bianco DNC	0D3786	
	grigio GN	0D3787	
	acero NRD	0D3788	
	rovere TW	0D3789	
	noce NO	0D3790	

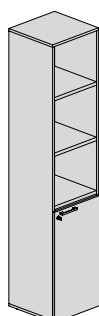
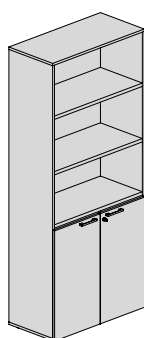

	Dimensioni	Anta	dx	sx
Struttura grigio GN Ante nella finitura indicata	L 45 x P 45 x H 210	bianco DNC	0D3821	0D3826
		grigio GN	0D3822	0D3827
		acero NRD	0D3823	0D3828
		rovere TW	0D3824	0D3829
		noce NO	0D3825	0D3830

2 ante

L 90 x P 43 x H 210	bianco DNC	0D3816	
	grigio GN	0D3817	
	acero NRD	0D3818	
	rovere TW	0D3819	
	noce NO	0D3820	

ARMADIO ALTO CON ANTE

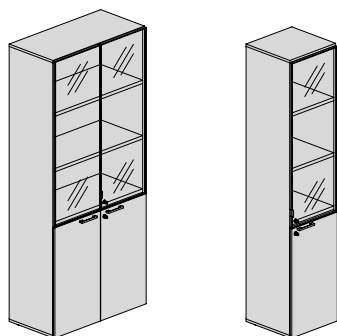

	Dimensioni	Anta vetro+cieca	dx	sx
Struttura grigio GN Ante medie in vetro Ante cieche nella finitura indicata	L 45 x P 45 x H 210	bianco DNC	OD3836	OD3841
		grigio GN	OD3837	OD3842
		acero NRD	OD3838	OD3843
		rovere TW	OD3839	OD3844
		noce NO	OD3840	OD3845
		2 ante vetro+cieca		
	L 90 x P 43 x H 210	bianco DNC	OD3831	
		grigio GN	OD3832	
		acero NRD	OD3833	
		rovere TW	OD3834	
		noce NO	OD3835	

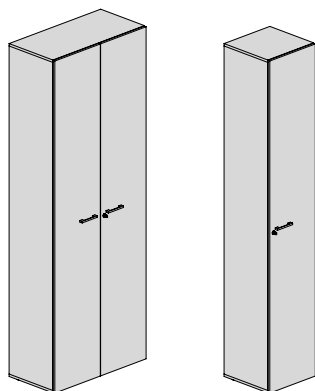

	Dimensioni	Anta	dx	sx
Struttura grigio GN Ante nella finitura indicata	L 45 x P 45 x H 251	bianco DNC*	OD3806	OD3811
		grigio GN*	OD3807	OD3812
		acero NRD*	OD3808	OD3813
		rovere TW*	OD3809	OD3814
		noce NO*	OD3810	OD3815
		2 ante		
	L 90 x P 45 x H 251	bianco DNC*	OD3801	
		grigio GN*	OD3802	
		acero NRD*	OD3803	
		rovere TW*	OD3804	
		noce NO*	OD3805	



FIANCHI DI FINITURA

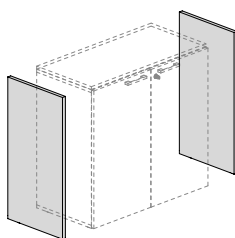

	Dimensioni	Fianchi	
Per armadi bassi, medi e alti (opzionali) Venduti in coppia	P 45 x H 85	bianco DNC	OC1569
		acero NRD	OC1570
		grigio GN	OC1571
		noce NO	OC1572
		rovere TW	OC1573
	P 45 x H 127	bianco DNC	OC1564
		acero NRD	OC1565
		grigio GN	OC1566
		noce NO	OC1567
		rovere TW	OC1568
	P 45 x H 210	bianco DNC	OA8102
		acero NRD	OA7729
		grigio GN	OA7730
		noce NO	OA7731
		rovere TW	OA7732

TOP DI FINITURA

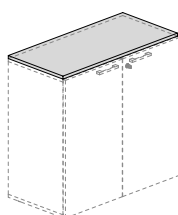

(opzionali)	Dimensioni	Anta	
	L 45 x P 45	bianco DNC	OC1609
		acero NRD	OC1610
		grigio GN	OC1611
		noce NO	OC1612
		rovere TW	OC1613
	L 90 x P 45	bianco DNC	OA8103
		acero NRD	OA7725
		grigio GN	OA7726
		noce NO	OA7727
		rovere TW	OA7728

>/// CONSIGLIATO SOPRATTUTTO
SU ARMADI H 85 E H 127



FLOWER BOX



Completo di vaschetta zincata per terriccio e piante



Caratteristiche tecniche:

Base, fianchi e schiena realizzati in nobilitato spessore 18mm bordato in ABS spessore 2mm, preforati per l'alloggiamento dei piedini livellatori, delle basi delle cerniere ante e degli accessori interni. Divisorio orizzontale e fascia frontale realizzati in nobilitato spessore 25mm bordato in ABS spessore 2mm. Ante in nobilitato spessore 18mm bordato in ABS spessore 2mm. Serratura posizionata sull'anta dx con chiave pieghevole a duplice copia e maniglia su entrambe le ante.

Dimensioni

L 82 x P 45 x H 90 a giorno **OF3962**
 con ante **OF3964**

L 122 x P 45 x H 90 a giorno **OF3963**
 con ante **OF3965**



melaminici



Attenzione: i colori sono puramente indicativi

>/// SPECIFICARE IN FASE DI ORDINE IL COLORE DELLA FINITURA DESIDERATA

Lo **Specialist** sempre a tua disposizione 

La linea FUNKY presenta anche la versatile scrivania con piano ribaltabile, un must per tutti gli ambienti in cui è richiesta elevata flessibilità e riconfigurabilità: sale riunioni, aule training, didattica e tanto altro... la apri quando serve e la chiudi quando non serve. Un innovativo sistema d'arredo che contribuisce alla creazione di uno spazio di lavoro collaborativo e che valorizza l'efficienza dei dipendenti.



Caratteristiche tecniche:

Un innovativo sistema d'arredo che crea uno spazio di lavoro collaborativo e che valorizza l'efficienza dei dipendenti. La protagonista, dal design sofisticato e moderno, è indubbiamente la scrivania, disponibile in sei strutture diverse e completamente personalizzabile combinando i numerosi materiali e i pregiati melaminici della gamma. L'ufficio raggiunge un equilibrio impeccabile e risulta piacevole e accogliente, sia per chi opera in postazione singola, che in team, alla reception o al call center. PIANO DI LAVORO Realizzato con pannelli di particelle di legno sp.25mm nobilitato melaminico su due lati classe E1 antigraffio ed antiriflesso, con bordi perimetrali in ABS sp.2mm. Disponibile in 9 finiture. STRUTTURA Realizzata con due gambe a T con colonne in tubolare d'acciaio a sezione ellittica e base in lamiera d'acciaio calandrata. Travi in tubolare rettangolare. Le gambe a T sono collegate ad un meccanismo di ribaltamento con chiusura frizionata. Le basi sono dotate di ruote in ABS piroettanti con freno integrato che permette il bloccaggio della scrivania. Tutti i componenti in acciaio sono verniciati a polveri epossidiche. Il meccanismo di ribaltamento del piano consente l'accatastamento dei tavoli ottimizzando gli spazi di ingombro. Disponibili in 2 finiture



LO SPAZIO FLESSIBILE



FUNKY SCRIVANIA CON PIANO RIBALTABILE

Dimensioni

Struttura grigio alluminio

Codice

Struttura bianca

Codice

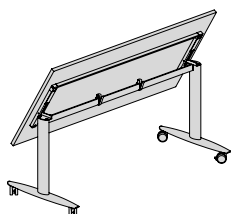
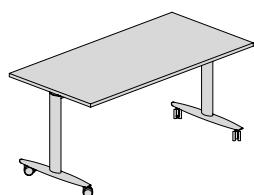

L 120 x P 80

acero NRD
bianco DNC
grigio GN
noce NO
rovere TW

OD1555
OD1553
OD1554
OD1557
OD1556

acero NRD
bianco DNC
grigio GN
noce NO
rovere TW

OD1575
OD1573
OD1574
OD1577
OD1576

L 140 x P 80

acero NRD
bianco DNC
grigio GN
noce NO
rovere TW

OD1560
OD1558
OD1559
OD1562
OD1561

acero NRD
bianco DNC
grigio GN
noce NO
rovere TW

OD1580
OD1578
OD1579
OD1582
OD1581

L 160 x P 80

acero NRD
bianco DNC
grigio GN
noce NO
rovere TW

OD1565
OD1563
OD1564
OD1567
OD1566

acero NRD
bianco DNC
grigio GN
noce NO
rovere TW

OD1585
OD1583
OD1584
OD1587
OD1586

L 180 x P 80

acero NRD
bianco DNC
grigio GN
noce NO
rovere TW

OD1570
OD1568
OD1569
OD1572
OD1571

acero NRD
bianco DNC
grigio GN
noce NO
rovere TW

OD1590
OD1588
OD1589
OD1592
OD1591

Finiture struttura

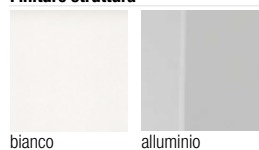

bianco

alluminio

Finiture melaminico



bianco DNC

grigio GN

acero NRD

rovere TW

noce NO



Lo **Specialist** 
sempre a tua disposizione



BENESSERE IN UFFICIO

Lavorare dovrebbe essere come vivere. Ecco perchè queste soluzioni per l'ergonomia sono pensate e progettate per migliorare la qualità della vita mentre siamo al lavoro. Del resto i lavoratori attivi e in buona salute sono più produttivi, più creativi e affidabili.



Regolabile in altezza
elettricamente



Colore a scelta Bianco o Nero
(struttura e piano)



SCRIVANIA REGOLABILE IN ALTEZZA

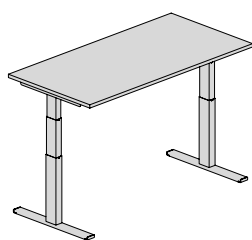

Dimensioni

Struttura bianca o nera

Codice

L 140 x P 80

piano bianco o nero

0C0426

L 160 x P 80

piano bianco o nero

0C0427

L 180 x P 80

piano bianco o nero

0C0428



Caratteristiche tecniche:

Piano di lavoro realizzato con pannelli in nobilitato melaminico sp.25mm classe E1 antigraffio e antiriflesso, con bordi perimetrali in ABS sp. 2mm.

Struttura portante realizzata con due colonne di sollevamento a 3 stadi con attuatori lineari integrati e cuscinetti di scorrimento a scomparsa. I profili delle colonne di sollevamento sono realizzati in estrusi di acciaio a sezione rettangolare. Le basi dei sostegni sono realizzate in lamiera di acciaio a sezione rettangolare e dotate nella parte inferiore di piedini livellatori in ABS.

Colonne collegate tra loro tramite travi in tubolare di acciaio. Di serie canalina portacavi sottopiano fissata alle travi. Tutti i componenti in metallo sono verniciati a polveri epossidiche. Disponibili in 2 finiture

Sistema di elevazione motorizzato elettrico Sit&Stand. Le colonne di sollevamento, collegate ad una centralina di controllo DESKLINE, consentono una regolazione in continuo dell'altezza da terra del piano scrivania, da un minimo di 610 mm ad un massimo di 1260 mm, con velocità di regolazione di 38 mm/s, funzione soft start/stop e rumorosità inferiore a 55 dB. Con pulsantiera Up&Down di serie.

Dotata di sistema anti-collisione PIEZO™: un sensore integrato che riduce al minimo il rischio di eventuali danni del tavolo sia in direzione di salita che di discesa. Il sistema è dotato di cavo di alimentazione con presa Schuko di serie.



Lo **Specialist**
sempre a tua disposizione 

EXTREME BLACK

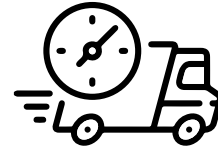

**Consegna
3/5 giorni**

OB8216 Extreme basic in tessuto e rete nera



garanzia
2 anni



consegna in
20 giorni



consegnata
già montata



OPERATIVA EVO

STRUTTURA NERA

CARATTERISTICHE AGGIUNTIVE

Base in pressofusione di alluminio lucido.
Supporto lombare regolabile in altezza.
Traslatore di seduta.

OPERATIVA BASIC

STRUTTURA NERA

VISITATORE

SCHIENALE BASSO

SCHIENALE regolabile in altezza con meccanismo up-down, realizzato in nylon e rete elasticizzata tensionata per un comfort ottimale, supporto lombare regolabile in profondità. Rete di colore nero.

SEDILE in multistrato di faggio con imbottitura in PU indeformabile. Plastiche a vista di colore nero.

BRACCIOLI regolabili in altezza in nylon nero o bianco con supporto in alluminio.

MECCANISMO sincronizzato con schienale bloccabile in 5 posizioni, autotarabile in base al peso dell'utilizzatore con traslatore di seduta. Versione visitatore girevole con piastra oscillante e alzata a gas.

BASE a 5 razze in nylon nero o bianco con rinforzo centrale in acciaio oppure in alluminio pressofuso lucido (versione EVO). Ruote autofrenanti.

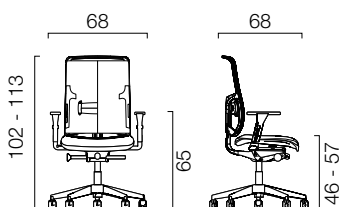

LEWIS TESSUTO ANTIBATTERICO

DISPONIBILE SU RICHIESTA ANCHE IN TESSUTO SEALIFE

SOVRAPPREZZO 10% CONSEGNA 20 GG



	LEWIS	ECOPELLE ZS
Operativa EXTREME EVO	0B1062	0B1061
Operativa EXTREME BASIC	0B1064	0B1063
Visitatore EXTREME con schienale basso	0F3323	0F3324
EXTREME 3/5 giorni	0B8216	

>/// SPECIFICARE IN FASE DI ORDINE IL COLORE DEL TESSUTO DI RIFERIMENTO DESIDERATO

CERTIFICAZIONI: Conforme al D.Lgs 81 del 09-04-2008 - EN 1335 tipo "B"
made in Italy

EXTREME WHITE



garanzia
2 anni



consegna in
20 giorni



consegnata
già montata



OPERATIVA EVO

STRUTTURA BIANCA

CARATTERISTICHE AGGIUNTIVE

Base in pressofusione di alluminio lucido.
Supporto lombare regolabile in altezza.
Traslatore di seduta.

OPERATIVA BASIC

STRUTTURA BIANCA

VISITATORE

SCHIENALE BASSO

SCHIENALE regolabile in altezza con meccanismo up-down, realizzato in nylon e rete elasticizzata tensionata per un comfort ottimale, supporto lombare regolabile in profondità. Rete di colore bianco.

SEDILE in multistrato di faggio con imbottitura in PU indeformabile. Plastiche a vista di colore bianco.

BRACCIOLI regolabili in altezza in nylon nero o bianco con supporto in alluminio.

MECCANISMO sincronizzato con schienale bloccabile in 5 posizioni, autotarabile in base al peso dell'utilizzatore con traslatore di seduta. Versione visitatore girevole con piastra oscillante e alzata a gas.

BASE a 5 razze in nylon nero o bianco con rinforzo centrale in acciaio oppure in alluminio pressofuso lucido (versione EVO). Ruote autofrenanti.



LEWIS TESSUTO ANTIBATTERICO

DISPONIBILE SU RICHIESTA ANCHE IN TESSUTO SEALIFE

SOVRAPPREZZO 10% CONSEGNA 20 GG

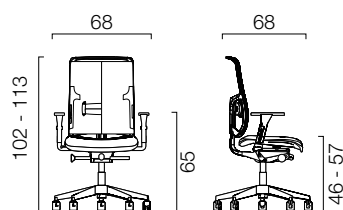

	LEWIS	ECOPELLE ZS
Operativa EXTREME EVO	0B1062	0B1061
Operativa EXTREME BASIC	0B1064	0B1063
Visitatore EXTREME con schienale basso	0F3319	0F3320

>/// SPECIFICARE IN FASE DI ORDINE IL COLORE DEL TESSUTO DI RIFERIMENTO DESIDERATO

CERTIFICAZIONI: Conforme al D.Lgs 81 del 09-04-2008 - EN 1335 tipo "B"
made in Italy

EXTREME VISITOR

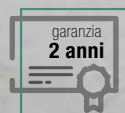



VISITATORE

BASE A SLITTA CROMATA

CARATTERISTICHE:
Disponibile con schienale bianco o nero e rete abbinata alla struttura.

VISITATORE

BASE A SLITTA NERA

VISITATORE

BASE A SLITTA BIANCA

SCHIENALE in rete elasticizzata tensionata per un comfort ottimale. Rete di colore nero o bianco a seconda della struttura.

SEDILE in multistrato di faggio con imbottitura in PU indeformabile. Plastiche a vista di colore nero o bianco.

BRACCIOLI fissi integrati alla base slitta.

BASE a slitta disponibile in acciaio cromato, nylon bianco o nero.

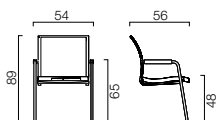

LEWIS TESSUTO
ANTIBATTERICO

DISPONIBILE SU RICHIESTA ANCHE IN
TESSUTO **SEALIFE**

SOVRAPPREZZO 10% CONSEGNA 20 GG



>/// SPECIFICARE IN FASE DI ORDINE IL COLORE
DEL TESSUTO DI RIFERIMENTO DESIDERATO

	LEWIS	ECOPELLE ZS
Visitatore EXTREME slitta cromata schienale nero	0F3317	0F3318
Visitatore EXTREME slitta cromata schienale bianco	0F3313	0F3314
Visitatore EXTREME slitta nera e schienale nero	0F3315	0F3316
Visitatore EXTREME slitta bianca e schienale bianco	0F3311	0F3312



TRENDY





FONOASSORBENTE
SEDILE E SCHIENALE RIVESTITO



24H - 150 KG
STRUTTURA CROMATA
CON PIEDINI



ALL MESH
SEDILE E SCHIENALE IN RETE

POGGIATESTA Regolabile in altezza ed Inclinazione. Imbottito (disponibile su richiesta).

SCHIENALE ergonomico in polipropilene rinforzato conformato ergonomicamente, regolabile in altezza con meccanismo Up-Down con lama in acciaio, imbottito e rivestito. Regolabile in altezza con dispositivo Up & Down. Carter di copertura estetica e protezione in polipropilene. Supporto lombare integrato nello schienale.
SEDILE in multistrato di faggio ricoperto di schiumato a freddo ad altissima densità (60 kg/m³) e resilienza. Traslatore di regolazione in profondità con pulsante laterale.

BRACCIOLI 3D in materiale plastico caricato, regolabili in altezza, larghezza e a scorrimento; pad in morbido PU.

MECCANISMO sincronizzato autotrabile con blocco in 5 posizioni e regolazione in base al peso dell'utilizzatore; con dispositivo antishock. Certificato BS 5459.

BASE a 5 razze in nylon rinforzato con anello in acciaio di sicurezza posizionato tra gaslift e base per un facile riciclo dei singoli materiali. Ruote autofrenanti in nylon



POGGIATESTA SU RICHIESTA
CODICE **OC4693**

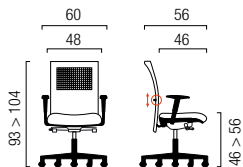

TRENDY FONOASSORBENTE

LIN10	Nero	OF3653
LIN4	Blu	OF3654
LIN5	Tortora	OF3652
LIN9	Grigio	OF3655

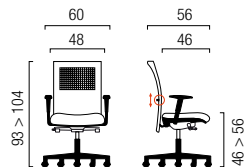

TRENDY PLUS 24H - 150KG

LIN10	Nero	OF3649
LIN4	Blu	OF3650
LIN5	Tortora	OF3648
LIN9	Grigio	OF3651

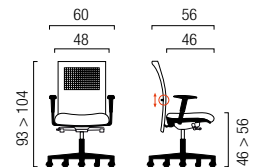

TRENDY ALL MESH

Nero	OF3656
------	---------------

DERBY





OPERATIVA EVO

STRUTTURA BIANCA

CARATTERISTICHE AGGIUNTIVE
Con poggiatesta.



OPERATIVA EVO

STRUTTURA NERA

CARATTERISTICHE AGGIUNTIVE
Con poggiatesta.



OPERATIVA BASIC

SCHIENALE BASSO

SCHIENALE con struttura in nylon e rivestimento in rete tensionata. Con supporto lombare regolabile in altezza.

SEDILE in faggio multistrato con carter in PPL e imbottitura in poliuretano T 25 h 6 cm. Regolabile in profondità con traslatore.

BRACCIOLI regolabili in altezza in nylon nero o bianco.

MECCANISMO sincronizzato con blocco in 4 posizioni e antishock.

BASE a 5 razze in nylon nero o bianco. Ruote in nylon.



KQ (01) Bianco



KP (05) Panna



KA (09) Arancio



KR (08) Rosso



KD (10) Bordeaux

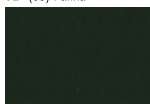

KV (07) Verde



KB (011) Blu



KBS (12) Blu Scuro

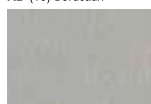

KG (02) Grigio

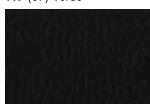

KN (04) Nero



SBE - Beige 1005



SG - Giallo 3005



SA - Arancio 3012



SR - Rosso 4011



SRB - Bordeaux 4007



SM - Marrone 2036



SV - Verde 7048



SVA - Verde scuro 7008



SC - Celeste 6006



SB - Blu 6071



ST - Antracite 8010



SN - Nero 8033

TESSUTO BONDAL

ECOPELLE

Operativa DERBY WHITE versione EVO
Operativa DERBY BLACK versione EVO
Operativa DERBY WHITE versione BASIC
Operativa DERBY BLACK versione BASIC

0F8566
0F8570
0F8568
0F8572

0F8567
0F8571
0F8569
0F8573

CERTIFICAZIONI: Conforme al D.Lgs 81 del 09-04-2008 - UNIEN 1335-2020 tipo "B"
made in Italy

**>/// SPECIFICARE IN FASE DI ORDINE IL COLORE
DEL TESSUTO DI RIFERIMENTO DESIDERATO**



GLEN KARNAK

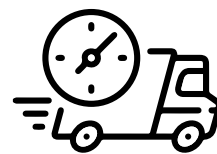

**Consegna
3/5 giorni**

GLEN rete + tessuto Lewis nero* (smontata)
GLEN rete + ecopelle nera* (smontata)

**0F0733
0F0734**



garanzia
3 anni



consegna in
20 giorni



consegnata
già montata



karnak

POGGIATESTA regolabile rivestito in ecopelle nera.

SCHIENALE regolabile in altezza con supporto regolabile regolabile in altezza e profondità. Realizzato in rete nera.

BRACCIOLI regolabili in 4D con struttura in nylon nero con pad in poliuretano integrale.

SEDILE rivestito in tessuto oppure realizzato in rete tensionata nera.

MECCANISMO sincronizzato con blocco in 4 posizioni e traslatore di seduta.

BASE a 5 razze diametro 70 cm in nylon nero con ruote autofrenanti.



Rete

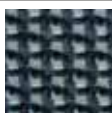

Poggiatesta fornito di serie: il cliente può scegliere se montarlo



LEWIS TESSUTO ANTIBATTERICO

GLEN rete + tessuto Lewis	OD8662
GLEN rete + Ecopelle ZS	OD8663
GLEN rete + Pelle LX/T	OD8664
GLEN sedile e schienale in rete	OD8665
GLEN rete + tessuto Lewis nero* (smontata) 3/5 giorni	OF0733
GLEN rete + ecopelle nera* (smontata) 3/5 giorni	OF0734

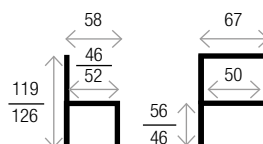

DISPONIBILE SU RICHIESTA ANCHE IN TESSUTO SEALIFE

SOVRAPREZZO 10% CONSEGNA 20 GG



CERTIFICAZIONI: Conforme al D.Lgs 81 del 09-04-2008 - EN 1335 tipo "B"
made in Italy

>/// SPECIFICARE IN FASE DI ORDINE IL COLORE DEL TESSUTO DI RIFERIMENTO DESIDERATO



Sai come scegliere la seduta giusta per te?

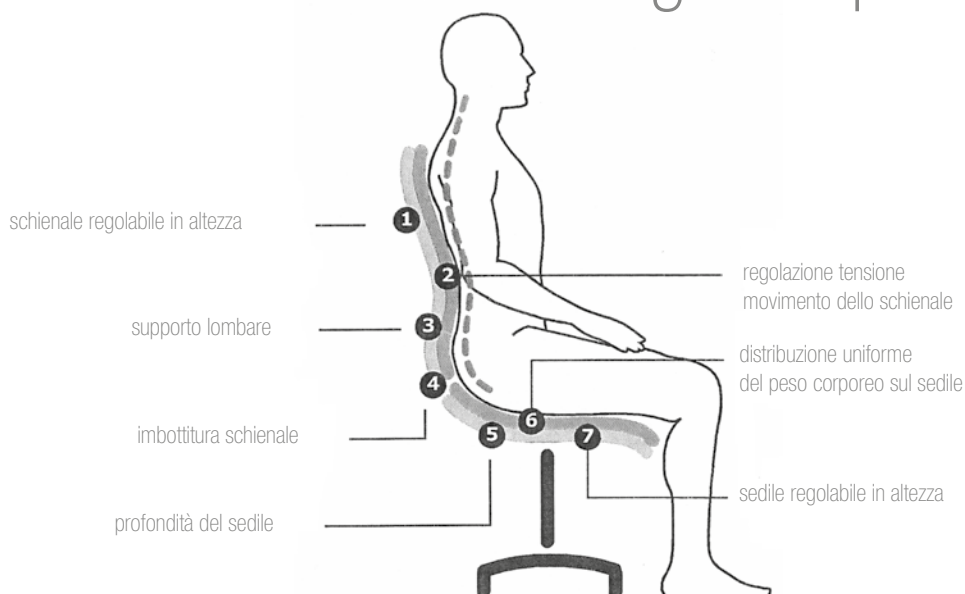

In realtà è molto semplice, basta rispondere a questa domanda:
che uso devo farne?

Prima di tutto, considera quante ore vi trascorrerai sopra: oltre le due ore continuative è indispensabile che la seduta possieda almeno un movimento dinamico sincronizzato di sedile e schienale. Infatti il comfort non è dato dalla posizione più "comoda", quella che per abitudine tendiamo a ricercare, ma dalla postura più efficace al fine di evitare dolori e malesseri non solo in posizione statica ma anche quando alzandoci iniziamo a muoverci. **Non esiste una sola ed unica posizione corretta, ma la stessa deve variare nel corso dell'attività lavorativa.** Ecco perché è importante che la seduta abbia un movimento dinamico di sedile e schienale.

Analogamente, non esiste la sedia "migliore", ma quella più adatta all'attività che si deve svolgere: ogni attività lavorativa caratterizza le prestazioni e le regolazioni richieste alla seduta. **Ma anche la sedia apparentemente più adatta diventa inutile se non viene correttamente utilizzata.** Ecco perché diventa importante conoscere e capire le diverse regolazioni offerte dalle sedute MYO.



sedile regolabile in altezza

consente il corretto posizionamento dell'altezza del sedile rispetto al piano di lavoro: l'utilizzatore è seduto in modo appropriato se le braccia formano un angolo di circa 90° all'altezza del gomito e l'intera pianta del piede è appoggiata al pavimento



schienale regolabile in altezza

ottimizza il supporto che offre la sagomatura dello schienale in zona lombare: la regolazione può essere continua, con pomello per il blocco nella posizione desiderata, oppure a scatti successivi con ritorno automatico a fine corsa (meccanismo up-down)



schienale regolabile in profondità

offre il giusto supporto nella regione lombare a persone di altezza diversa. Viene proposto in abbinamento alla regolazione della profondità del sedile



contatto permanente

movimento di oscillazione dello schienale, con blocco in diverse posizioni, per mantenere il corretto supporto alla schiena dell'utilizzatore



meccanismo oscillante

movimento di oscillazione all'indietro delle sedute realizzate con monoscocca sedile/schienale; consente il cambiamento della posizione da parte dell'utilizzatore



meccanismo sincronizzato

movimento di oscillazione simultanea di sedile e schienale. La tensione del movimento è regolabile per adattarsi alle caratteristiche corporee della maggioranza degli utilizzatori. Il movimento può essere bloccato in diverse posizioni con dispositivo antishock al momento del rilascio.



meccanismo sincronizzato autotarabile

rispetto al meccanismo sincronizzato tradizionale consente un adattamento immediato al peso dell'utilizzatore senza alcuna operazione, essendo la resistenza all'inclinazione dello schienale direttamente controllata dal peso esercitato sul sedile



regolazione dell'intensità del movimento

consente la personalizzazione della tensione del movimento a seconda delle caratteristiche corporee dell'utilizzatore, per ottimizzare il supporto offerto dall'insieme sedile/schienale



regolazione profondità sedile

garantisce il supporto efficace a persone di altezza diversa. Solitamente viene proposta in abbinamento alla regolazione della profondità dello schienale



supporto lombare regolabile

se correttamente utilizzato consente un'ergonomia perfetta e riduce drasticamente problemi posturali e dolori articolari, in particolare per la schiena. Consente di personalizzare il profilo dello schienale per ottimizzare il punto di contatto e l'intensità del supporto rispetto alla schiena



braccioli regolabili

consentono l'alleggerimento del carico su braccia e gomiti ed evitano tensioni eccessive a spalle e collo. Allineando il gomito al piano di lavoro aiutano ad evitare pressioni eccessive all'avambraccio e nella zona del tunnel carpale. Possono essere regolabili solo in altezza, in altezza e profondità oppure in altezza, profondità e inclinazione sul piano orizzontale

modello	tipologia UNI EN1335	conformità d.lgs.81/08	CAM	reg. altezza schienale	reg. profondità sedile	sincro autotarabile	sincro	reg. tensione del movimento	contatto permanente
VIP EXECUTIVE	B			•			•		
VIP MANAGERIALE				•			•		
CARLY									
VIVALDI	C			•					
VIVALDI NET	C			•					
BLOOM				•			•		
RGN								•	
LUX	C							•	
SEA	C		•					•	
XNA					•		•	•	
JAZZ	A		•				•		
LOOP								•	
WIND						•			
LOGIKA	B	•			EVO		•	•	
SEATY	A	•		•			•	•	
EXTREME BLACK	B	•	•		EVO		•	•	
EXTREME WHITE	B	•			EVO		•	•	
TRENDY *	A	•	•	•	•		•	•	
DERBY	B	•	•		•		•	•	
GLEN KARNAK	B	•			•		•	•	
STYLE	B	•	•	•			•	•	
X-NET								•	
COLORS	B	•	•				•	•	
BASILEA								•	
CLASSIC								•	
TRENDY **	A	•	•	•			•	•	
ANTARES KARNAK	B	•	•				•	•	
SOLE KARNAK	B	•					•	•	
DROP				•			•	•	
MALICE	C	•					•	•	
LOTUS	B	•	•				•	•	
JET	B	•					•	•	
ZENIT	B	•					•	•	
TIGER	B	•	•	•				•	•
SNAPPY	B	•	•	•			•	•	
VISTA	B	•	•	•					•
MAXI/3	B	•		•					•
FILE								•	
TAMI								•	
FELIX									
NEXT									•
BRISTOL									
RACEPAD 3									
SPARCO GAMING							•		

Il sedile La regolazione in altezza deve portare le ginocchia e i gomiti ad assumere un angolo di circa 90°. L'angolazione più corretta va scelta in funzione di avere la pianta del piede completamente appoggiata sul pavimento. Ciò consente di ridurre il carico statico di braccia e gambe sulle loro rispettive articolazioni superiori e sulla schiena. Un sedile dotato di traslatore orizzontale consente un miglior supporto sotto le ginocchia soprattutto alle persone di statura elevata e di aumentare la profondità del sedile.

Lo schienale Lo schienale deve poter essere sbloccato in funzione di favorire il rilassamento muscolare e delle articolazioni intervertebrali, assorbendo il peso del tronco. Possono esistere attività che richiedono una postura leggermente più distesa, in questo caso diventa importante la possibilità di un controllo "multiblock" del movimento sincronizzato: più posizioni di blocco possiede e maggiore sarà la versatilità di utilizzo. Un appoggiatesta è piacevole per effettuare saltuarie pause di rilassamento della muscolatura del collo e delle articolazioni cervicali.

Il supporto lombare È fondamentale per adattare la curvatura dello schienale alla forma della propria colonna vertebrale. Deve essere regolabile per posizionarlo correttamente e l'ottimizzazione della forma "a

doppia S" della spina dorsale favorisce la corretta respirazione grazie alla riduzione delle compressioni alla gabbia toracica.

I braccioli Il bracciolo fisso consente di scaricare il peso degli arti dalle spalle e riduce le tensioni verso il collo. Offre una generica funzione di rilassamento in particolare nelle fasi di pausa o lontano dal piano di lavoro. Il bracciolo dovrebbe possedere quante più regolazioni possibili, in funzione di adattare in particolare l'altezza a quella del piano di lavoro e le altre regolazioni dimensionali tipo larghezza e angolazione alle specifiche esigenze personali. La possibilità di regolare in altezza il bracciolo riduce drasticamente le pressioni al polso e quindi l'insorgenza di patologie allo stesso quali la sindrome del tunnel carpale.

Le regolazioni dinamiche Il movimento sincronizzato ed il contatto permanente sono sempre regolabili e devono essere adattati nell'intensità di intervento al proprio peso corporeo. È fondamentale effettuare questa operazione al primo utilizzo della seduta. Poi nel tempo andrà verificata ed ottimizzata questa regolazione in modo da ottimizzare l'intensità di intervento.

Tutti i prodotti di arredo devono quindi soddisfare i parametri individuati e descritti negli allegati al decreto in oggetto, per ogni materiale e specifica tecnica.

oscillazione all'indietro	supporto lombare regolabile	braccioli fissi	braccioli regolabili in altezza	braccioli regolabili 2D	braccioli regolabili 3D	braccioli regolabili 4D	pagina
		SU RICHIESTA					94
		SU RICHIESTA					96
•		•					98
•		•					100
•		•					102
		•			SU RICHIESTA		104
•		•					106
•		•					108
•		•					110
	•				•		112
		•					114
•		•					116
	•		•				118
	•		BASIC	EVO			120
	•		•				122
	EVO		•				124
	EVO		•				126
	•			•		•	130
	•		•				132
	•		•				134
			•				138
•		•					140
	•		•				144
•		•					146
•		•					146
	•			•			148
	•		•				149
	•		•				149
			•				150
	•		•				150
	•		•				151
	•		•				151
			•				152
		•	•				152
		•	•				153
		•	•				154
		•					154
•		•					155
•		•					155
•		•					156
		•					156
•		•					157
•			•				157
•	•					•	158

La necessità di dedicare maggiore attenzione all'ambiente è stata recepita anche nell'ambito degli appalti pubblici: i CAM (Criteri Ambientali Minimi) costituiscono i requisiti a cui si devono conformare gli acquisti da parte del settore pubblico secondo il Nuovo Codice degli Appalti (d.lgs. 50/2016).

Si tratta dell'importante tema della sostenibilità energetica ed ambientale, introdotta nelle specifiche tecniche di tutti i prodotti oggetto di acquisto da parte del settore pubblico. La loro applicazione consente la diffusione di tecnologie compatibili con l'ambiente, nell'ottica di contenere l'impatto ambientale.

La normativa EN1335 relativa alle sedie girevoli si compone di 3 parti:

- 1) determinazione delle dimensioni, in relazione alla destinazione d'uso.
- 2) requisiti di sicurezza
- 3) metodi di prova

Per le sedie visitatore, attesa e riunione la normativa di riferimento è EN13761 (dimensioni e i requisiti di sicurezza).

Nell'ambito delle forniture di arredo è stato definito un INDICE DEI CRITERI AMBIENTALI MINIMI, che descrive i parametri di riferimento per ogni tipologia di materiale impiegato nella realizzazione dei prodotti:

- > Eventuale riascio di sostanze pericolose
- > Emissioni di formaldeide da pannelli
- > Contaminanti nei pannelli di legno riciclato
- > Contenuto di composti organici volatili
- > Residui di sostanze chimiche per tessili e pelle
- > Sostenibilità e legalità del legno
- > Plastica riciclata
- > Qualità dei rivestimenti e materiali di imbottitura
- > Requisiti del prodotto finale
- > Disassemblabilità
- > Imballaggio



SEDUTE PREMIUM



VIP





DIREZIONALE
SCHIENALE ALTO



DIREZIONALE
SCHIENALE ALTO DIAMANTATO



VISITATORE
SCHIENALE BASSO

POGGIATESTA integrato nello schienale nella versione alta.

SCHIENALE in poliuretano schiumato a freddo, disponibile in due altezze.
*a richiesta con supporto lombare integrato.

BRACCIOLI in poliuretano schiumato a freddo, completamente rivestiti e integrati nello schienale.

SEDILE in gomma poliuretanicca indeformabile con strato superficiale in gomma Memory.

MECCANISMO - SYNCRON auto pesante integrato nel sedile. Regolazione sincronizzata dell'inclinazione schienale/seduta con sistema antishock. Bloccabile in 4 posizioni.

BASAMENTO Superleggera in alluminio pressofuso da 700 mm su ruote

ELEVAZIONE – a gas. Conforme alla norma DIN 4550 e supera il 4° livello

RUOTE a doppio battistrada con diametro 65mm. A richiesta gommate e autofrenanti.



	TESSUTO LASER	ECOPELLE	VERA PELLE
direzionale VIP alta	0F3336	0F3337	0F3338
visitatore VIP bassa	0F3339	0F3340	0F3341
direzionale VIP diamantata alta	0F3342	0F3343	0F3344
visitatore VIP diamantata bassa	0F3345	0F3346	0F3347

>/// **SPECIFICARE IN FASE DI ORDINE IL COLORE DEL TESSUTO DI RIFERIMENTO DESIDERATO**

VIP MANAGERIALE





DIREZIONALE
SCHIENALE ALTO



MANAGERIALE
SCHIENALE BASSO CON BRACCIOLI



MANAGERIALE
SCHIENALE BASSO

POGGIATESTA integrato nello schienale nella versione alta.

SCHIENALE in poliuretano schiumato a freddo, disponibile in due altezze.
*a richiesta con supporto lombare integrato.

BRACCIOLI a richiesta con braccioli in polipropilene a "T" regolabili in altezza, nero o bianco con pad nero.

SEDILE in gomma poliuretanicca indeformabile con strato superficiale in gomma Memory.

MECCANISMO - SYNCRON auto pesante integrato nel sedile. Regolazione sincronizzata dell'inclinazione schienale/seduta con sistema antishock. Bloccabile in 4 posizioni.

BASAMENTO Trend in polipropilene da 700 mm su ruote.

ELEVAZIONE a gas. Conforme alla norma DIN 4550 e supera il 4° livello

RUOTE a doppio battistrada con diametro 65mm. A richiesta gommate e autofrenanti.

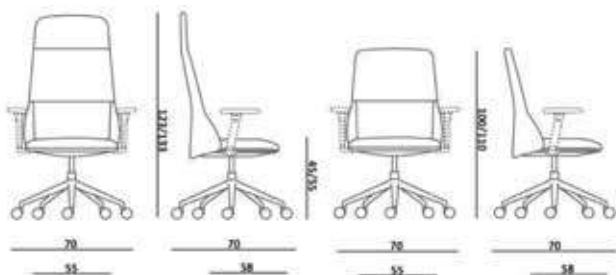

	TESSUTO LASER	ECOPELLE	VERA PELLE
direzionale VIP MANAGERIALE alta base nera	OF3348	OF3350	OF3352
direzionale VIP MANAGERIALE alta base bianca	OF3349	OF3351	OF3353
manageriale VIP MANAGERIALE bassa base nera	OF3354	OF3356	OF3358
manageriale VIP MANAGERIALE bassa base bianca	OF3355	OF3357	OF3359
coppia braccioli regolabili			
coppia braccioli regolabili neri	OF3360		
coppia braccioli regolabili bianchi	OF3361		

>/// **SPECIFICARE IN FASE DI ORDINE IL COLORE DEL TESSUTO DI RIFERIMENTO DESIDERATO**

CARLY





DIREZIONALE
SCHIENALE ALTO



MANAGERIALE
SCHIENALE BASSO



VISITATORE
SCHIENALE BASSO

SEDILE E SCHIENALE monoscocca in multistrato di faggio da 12mm, adeguatamente imbottita e rivestita con doppia imbottitura di densità 40 - sp 3cm

BRACCIOLI coppia di braccioli in acciaio cromato o nero.

MECCANISMO la poltrona è dotata di meccanismo oscillante mono leva con comando gas altezza e bloccaggio in posizione operativa. Completo di volantino per la variazione della durezza di oscillazione. Il corpo portante è interamente costruito in alluminio pressofuso.

BASAMENTO Trend in polipropilene da 700 mm su ruote.

ELEVAZIONE a gas. Conforme alla norma DIN 4550 e supera il 4° livello.

RUOTE a doppio battistrada con diametro 60mm. A richiesta gommate e autofrenanti.

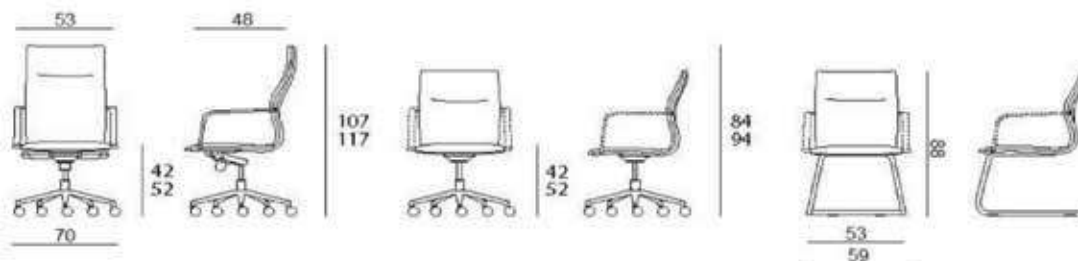

	TESSUTO LASER	ECOPELLE	VERA PELLE
direzionale CARLY schienale alto	OF3397	OF3398	OF3399
manageriale CARLY schienale basso	OF3400	OF3401	OF3402
visitatore CARLY senza braccioli	OF3403	OF3404	OF3405
visitatore CARLY con slitta e braccioli	OF3406	OF3407	OF3408
direzionale CARLY struttura NERA schienale alto	OF3409	OF3410	OF3411
manageriale CARLY struttura NERA schienale basso	OF3412	OF3413	OF3414
visitatore CARLY struttura NERA no braccioli	OF3415	OF3416	OF3417

>/// **SPECIFICARE IN FASE DI ORDINE IL COLORE DEL TESSUTO DI RIFERIMENTO DESIDERATO**

VIVALDI





DIREZIONALE
SCHIENALE ALTO



MANAGERIALE
SCHIENALE BASSO



VISITATORE
BASE A SLITTA

SEDILE E SCHIENALE monoscocca in tubolare cromato, all'interno di esso viene inserito, mediante due tiranti in acciaio, un supporto autoportante.

RETE in PVC ad altissima resistenza termosaldata per garantire una maggiore durata nel tempo.

BRACCIOLI coppia di braccioli in metallo cromato applicato al tubolare della sedia.

MECCANISMO la poltrona è dotata di meccanismo oscillante mono leva con comando gas altezza e bloccaggio in posizione operativa. Completo di volantino per la variazione della durezza di oscillazione. Il corpo portante è interamente costruito in alluminio pressofuso.

BASAMENTO Trend in polipropilene da 700 mm su ruote.

ELEVAZIONE a gas. Conforme alla norma DIN 4550 e supera il 4° livello.

RUOTE a doppio battistrada con diametro 60mm. A richiesta gommate e autofrenanti.

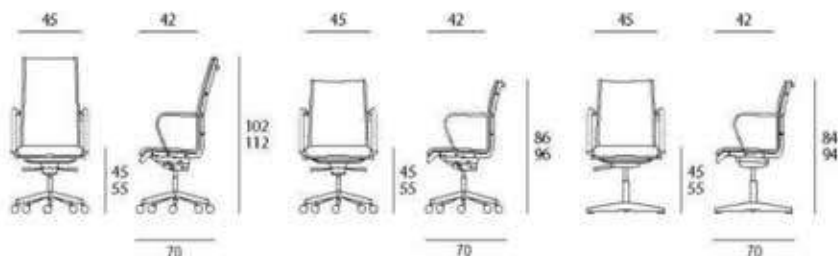

	TESSUTO LASER	ECOPELLE	VERA PELLE
direzionale VIVALDI alluminio schienale alto	OF3837	OF3838	OF3839
manageriale alluminio schienale basso	OF3840	OF3841	OF3842
visitatore VIVALDI alluminio con base a slitta	OF3843	OF3844	OF3845

>/// **SPECIFICARE IN FASE DI ORDINE IL COLORE DEL TESSUTO DI RIFERIMENTO DESIDERATO**

VIVALDI NET





DIREZIONALE
SCHIENALE ALTO



MANAGERIALE
SCHIENALE BASSO



VISITATORE
BASE A SLITTA

SEDILE E SCHIENALE monoscocca in tubolare cromato, all'interno di esso viene inserito, mediante due tiranti in acciaio, un supporto autoportante.

RETE in PVC ad altissima resistenza termosaldata per garantire una maggiore durata nel tempo.

BRACCIOLI coppia di braccioli in metallo cromato applicato al tubolare della sedia.

MECCANISMO la poltrona è dotata di meccanismo oscillante mono leva con comando gas altezza e bloccaggio in posizione operativa. Completo di volantino per la variazione della durezza di oscillazione. Il corpo portante è interamente costruito in alluminio pressofuso.

BASAMENTO Trend in polipropilene da 700 mm su ruote.

ELEVAZIONE a gas. Conforme alla norma DIN 4550 e supera il 4° livello.

RUOTE a doppio battistrada con diametro 60mm. A richiesta gommate e autofrenanti.

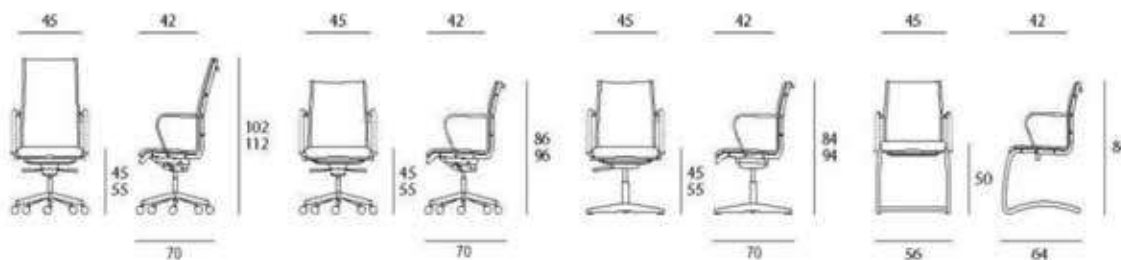

direzionale VIVALDI NET alluminio schienale alto rete nera	0F3418
direzionale VIVALDI NET alluminio schienale alto rete bianca	0F3419
manageriale VIVALDI NET alluminio schienale basso rete nera	0F3420
manageriale VIVALDI NET alluminio schienale basso rete bianca	0F3421
visitatore VIVALDI NET alluminio slitta rete nera	0F3422
visitatore VIVALDI NET alluminio slitta rete bianca	0F3423

BLOOM





DIREZIONALE
SCHIENALE ALTO



MANAGERIALE
SCHIENALE MEDIO



VISITATORE
SCHIENALE BASSO

POGGIATESTA integrato nello schienale nella versione alta.

SEDILE E SCHIENALE interamente realizzati in schiumato a freddo. Nella parte lombare due cinghie elastiche garantiscono un miglior comfort.

BRACCIOLI in poliuretano schiumato a freddo, completamente rivestiti e integrati nello schienale.

MECCANISMO - SYNCRON auto pesante in alluminio nero che permette la regolazione sincronizzata dell'inclinazione schienale/seduta con sistema antishock. Bloccabile in 4 posizioni. Regolazione altezza seduta e schienale.

BASAMENTO in alluminio pressofuso da 700 mm.

ELEVAZIONE a gas. Conforme alla norma DIN 4550 e supera il 4° livello

RUOTE a doppio battistrada con diametro 65mm. A richiesta gommate e autofrenanti.



	TESSUTO LASER	ECOPELLE	VERA PELLE
direzionale BLOOM schienale alto	0F3428	0F3429	0F3430
direzionale BLOOM schienale medio	0F3428	0F3429	0F3430
visitatore BLOOM schienale basso	0F8657	0F8658	0F8659



**SPECIFICARE IN FASE DI
ORDINE IL COLORE DEL
TESSUTO DI RIFERIMENTO
DESIDERATO**

RGN

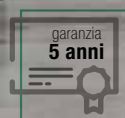



DIREZIONALE EVO
SCHIENALE ALTO

CARATTERISTICHE AGGIUNTIVE
Base piramidale in alluminio
pressofuso lucido
Ruote in gomma



MANAGERIALE BASIC
SCHIENALE ALTO



VISITATORE
BASE A SLITTA

POGGIATESTA integrato nello schienale

SCHIENALE e SEDILE monoscocca in multistrato di faggio sagomato, imbottitura in poliuretano flessibile esente da CFC

BRACCIOLI in acciaio cromato con poggibraccia imbottito e rivestito

MECCANISMO oscillante Multiblock, bloccabile in più posizioni con antishock (versione EVO), senza multiblock (versione BASIC).

BASAMENTO a 5 razze in acciaio cromato oppure base piramidale a 5 razze in alluminio pressofuso (versione EVO). Ruote in gomma a doppio battistrada, autofrenanti (versione EVO), in nylon (versione BASIC)

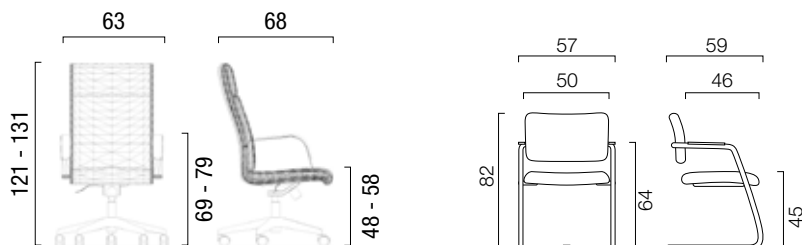

DISPONIBILE SU RICHIESTA ANCHE IN
TESSUTO **SEALIFE**

SOVRAPPREZZO 10% CONSEGNA 20 GG



	ECOPELLE ZS	VERA PELLE / LXT
direzionale RGN versione EVO	OB1054	OB1053
manageriale RGN versione BASIC	OB1056	OB1055
visitatore CKB con base a slitta	OB1081	OB1080

>/// SPECIFICARE IN FASE DI ORDINE IL COLORE
DEL TESSUTO DI RIFERIMENTO DESIDERATO

LUX





DIREZIONALE **EVO**
SCHIENALE ALTO



MANAGERIALE **BASIC**
SCHIENALE BASSO



VISITATORE
BASE A SLITTA

SCHIENALE e SEDILE monoscocca in multistrato di faggio sagomato, imbottitura in poliuretano flessibile esente da CFC

BRACCIOLI in alluminio pressofuso con poggibraccia imbottito e rivestito

MECCANISMO oscillante Multiblock, bloccabile in più posizioni con antishock

BASE a 5 razze in alluminio pressofuso, RUOTE in gomma a doppio battistrada, autofrenanti, su richiesta ruote in nylon. Su richiesta disponibile versione riunione con piedini

>/// SPECIFICARE IN FASE DI ORDINE IL COLORE DEL TESSUTO DI RIFERIMENTO DESIDERATO

Ecopelle SKILL

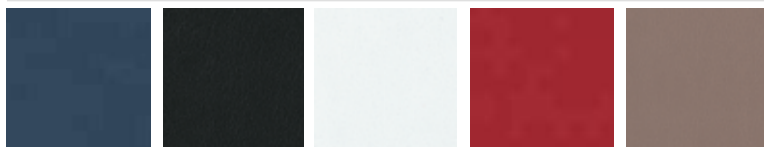

blu notte PGGB nero PGNE bianco PGM rosso PGCG tortora PGTR

Vera Pelle P

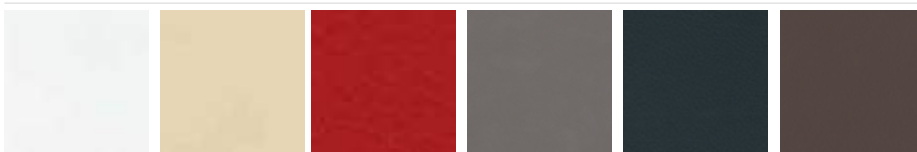

bianco P_810 crema P_811 rosso P_842 antracite P_859 nero P_860 testa di moro P_825

	ECOPELLE / SKILL	VERA PELLE / P
direzionale LUX versione EVO	OB1029	OB1028
manageriale LUX versione BASIC	OB1032	OB1031
visitatore SWT con base a slitta	OB1075	OB1074

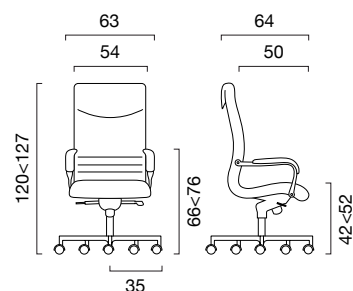
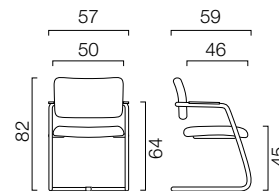

CERTIFICAZIONI: EN 1335 tipo "C"

SEA

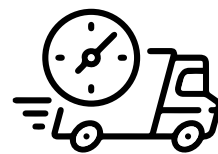

**Consegna
3/5 giorni**

OB8218 Sea in ecopelle nera



**Disponibile con
certificazione
CAM**

OC2089 Meccanismo oscillante multiblock
OC2090 Meccanismo oscillante semplice





DIREZIONALE EVO

SCHIENALE ALTO

CARATTERISTICHE AGGIUNTIVE
Base in alluminio pressofuso lucido
Ruote in gomma
Meccanismo oscillante multiblock



MANAGERIALE BASIC

SCHIENALE ALTO



VISITATORE

BASE A SLITTA

POGGIATESTA Poltrona con poggiatesta integrato nello schienale

SCHIENALE e SEDILE monoscocca in multistrato di faggio sagomato, imbottitura in poliuretano flessibile esente da CFC

BRACCIOLI completamente rivestiti

MECCANISMO oscillante Multiblock, bloccabile in più posizioni con antishock (versione EVO) senza multiblock (versione BASIC)

BASE a 5 razze in acciaio cromato oppure in alluminio pressofuso (versione EVO). Ruote in gomma a doppio battistrada, autofrenanti (versione EVO), in nylon (versione BASIC)

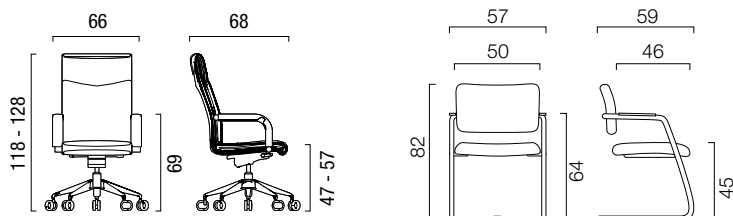
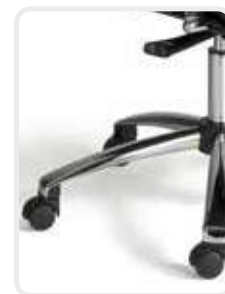

DISPONIBILE SU RICHIESTA ANCHE IN
TESSUTO **SEALIFE**

SOVRAPREZZO 10% CONSEGNA 20 GG



	ECOPELLE ZS	VERA PELLE / LXT
direzionale SEA versione EVO	OB1058	OB1057
manageriale SEA versione BASIC	OB1060	OB1059
visitatore CKB con base a slitta	OB1081	OB1080
SEA 3/5 giorni	OB8218	

>/// SPECIFICARE IN FASE DI ORDINE IL COLORE
DEL TESSUTO DI RIFERIMENTO DESIDERATO

XNA

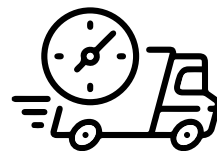

**Consegna
3/5 giorni**

OB8215 XNA in tessuto e rete nera



**Disponibile con
certificazione
CAM**

OC2089 Meccanismo oscillante multiblock
OC2090 Meccanismo oscillante semplice

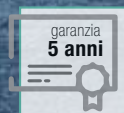

garanzia
5 anni



consegna in
20 giorni



consegnata
già montata



OPERATIVA EVO
CON POGGIATESTA REGOLABILE

OPERATIVA EVO
CON POGGIATESTA REGOLABILE

OPERATIVA BASIC

POGGIATESTA Poltrona con e senza poggiatesta regolabile in altezza e inclinazione

SCHIENALE ergonomico in nylon rivestito in rete elasticizzata di colore nero, supporto lombare a regolazione millimetrica in altezza e profondità. Sedile in nylon con imbottitura schiumata a freddo

BRACCIOLI in alluminio e nylon, regolabili in tre direzioni (3D) altezza/profondità/rotazione con poggiaabbraccia morbido

MECCANISMO sincronizzato libero con regolazione intensità oscillante dello schienale, elevazione a gas, sedile regolabile in profondità (traslatore di seduta).

BASE in alluminio lucido. Ruote piroettanti in gomma a doppio battistrada, autofrenanti, su richiesta ruote in nylon per pavimenti in moquettes o linoleum.

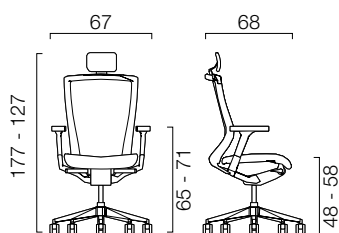

LEWIS TESSUTO ANTIBATTERICO

DISPONIBILE SU RICHIESTA ANCHE IN TESSUTO **SEALIFE**

SOVRAPPREZZO 10% CONSEGNA 20 GG



	LEWIS	ECOPELLE ZS	VERA PELLE / LXT
Operativa XNA direzionale versione EVO	OB1049	OB1048	OB1047
Operativa XNA direzionale versione BASIC	OB1052	OB1051	OB1050
XNA 3/5 giorni	OB8215		

>/// SPECIFICARE IN FASE DI ORDINE IL COLORE DEL TESSUTO DI RIFERIMENTO DESIDERATO

JAZZ





SCHIENALE realizzato con una cornice in alluminio cromato o verniciato con rete tensionata Spin 100% Trevira, confortevole e estremamente "tessile" al tatto. Supporto lombare regolabile.
 SEDILE interamente rivestito, con doppia cucitura laterale realizzato in poliuretano schiumato a freddo spessore 5 cm. La forma anatomica frontale ha funzione antistress per le gambe. Il sedile è sempre dotato di traslatore ed è removibile.

BRACCIOLI fissi in alluminio pressofuso.

MECCANISMO sincronizzato autotabile dedicato, integrato con il sottosedile. Regolazione in altezza seduta e regolazione sincronizzata dell'inclinazione schienale-seduta provvisto di sistema anti shock bloccabile in 5 posizioni. Traslatore di seduta. Tutti i comandi sono integrati nel sotto sedile con piccole leve.
 La colonna a gas è conforme alla norma DIN 4550 e supera il 4° livello.

BASE in alluminio diametro 68cm con ruote in nylon nero a doppio battistrada diametro 65mm.



RETE SPIN

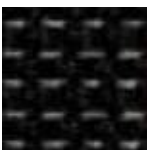

	LASER	ECOPELLE	VERA PELLE
JAZZ schienale in rete nera	0F3992	0F3993	0F3994

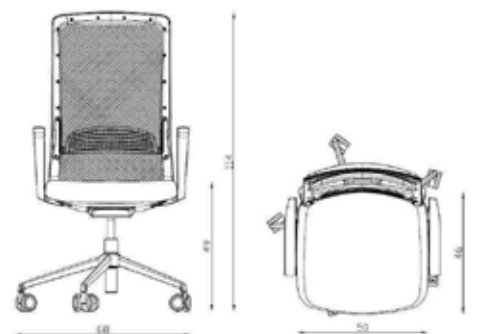

Conforme EN1335-A, CAM e omologazione CLASSE 1IM

>/// SPECIFICARE IN FASE DI ORDINE IL COLORE DEL TESSUTO DI RIFERIMENTO DESIDERATO

LOOP

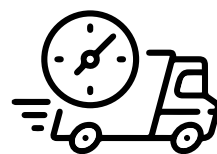

**Consegna
3/5 giorni**

0B8214 Loop struttura e rete nera





STRUTTURA BIANCA
COLORE RETE KT0090



STRUTTURA BIANCA
COLORE RETE KT0080



STRUTTURA BIANCA
COLORE RETE KT0081

SCHIENALE e SEDILE: struttura portante in plastica bianca o nera. Rivestimento in rete tensionata CM oppure tessuto portante KT.

BRACCIOLI fissi integrati in plastica.

MECCANISMO oscillante con blocco in posizione di lavoro.

BASE a 5 razze in nylon nero o bianco diametro 68 cm.

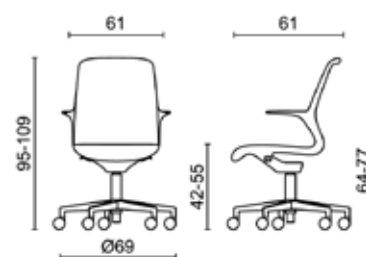

RETE CM

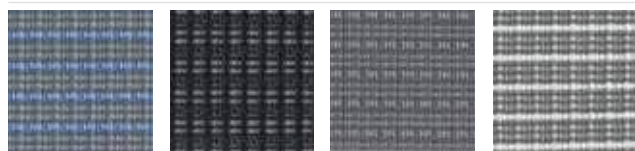

CM0700

CM0900

CM0800

CM0600

TESSUTO PORTANTE KT



KT0080

KT0011

KT0021

KT0081

KT0090

KT0060

	TESSUTO	RETE
Seduta LOOP nera	OB8160	OB8158
Seduta LOOP bianca	OB8161	OB8159
LOOP 3/5 giorni	OB8214	

>/// SPECIFICARE IN FASE DI ORDINE IL COLORE DEL TESSUTO DI RIFERIMENTO DESIDERATO

WIND





MANAGERIALE
SCHIENALE IN RETE



MANAGERIALE
SCHIENALE RIVESTITO



VISITATORE
BASE A SLITTA RIVESTITA

Disponibile sia con rivestimento in tessuto o rete bianca o nera.

SEDUTA VISITATORE CONSIGLIATA FRESH

SCHIENALE alto in rete nera oppure imbottito e rivestito, sedile imbottito in gomma ignifuga e rivestito, supporto lombare regolabile in altezza.

BRACCIOLI regolabili in altezza in polipropilene con pad appoggiabraccio in PU morbido. Escursione in altezza 80 mm.

MECCANISMO - SYNCRO con blocco in 2 posizioni e antishock. Plastiche a vista in polipropilene nero.

BASE in alluminio diametro 70 cm con ruote maxi autofrenanti.

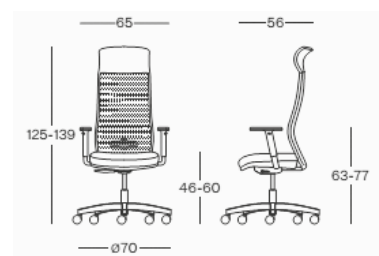
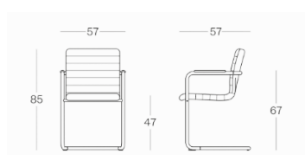
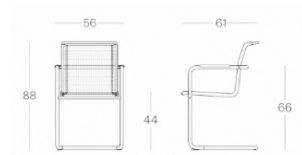

LEWIS TESSUTO
ANTIBATTERICO

DISPONIBILE SU RICHIESTA ANCHE IN
TESSUTO SEALIFE

SOVRAPREZZO 10% CONSEGNA 20 GG



>/// SPECIFICARE IN FASE DI ORDINE IL COLORE
DEL TESSUTO DI RIFERIMENTO DESIDERATO

	LEWIS	ECOPELLE ZS	RETE
manageriale WIND rivestita	OD1988	OD1989	
manageriale WIND schienale in rete nera	OD1987	OD1986	
visitatore FRESH con base a slitta rivestita	OD2000	OD2001	
visitatore PENNY con base a slitta in rete nera			OD2002
visitatore PENNY con base a slitta in rete bianca			OD2003

LOGIKA

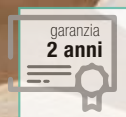



OPERATIVA EVO WHITE

STRUTTURA BIANCA

CARATTERISTICHE AGGIUNTIVE
Braccioli regolabili 3D con pad in poliuretano morbido.
Base in pressofusione di alluminio lucido.
Meccanismo sincronizzato multi blocco con traslatore di seduta.



OPERATIVA BASIC BLACK

STRUTTURA NERA



VISITATORE - confezione 2 pezzi

A QUATTRO GAMBE

SCHIENALE a scocca in plastica bianca o nera con rete nera.

SEDILE con struttura portante in multistrato di legno e sottosedile in polipropilene. Imbottitura in poliuretano schiumato a freddo ignifugo e rivestimento in tessuto Teddy, ecopelle ingnifuga e pelle naturale.

BRACCIOLI regolabili in altezza (versione BASIC) e regolabili in 3D in poliuretano morbido (versione EVO).

MECCANISMO sincronizzato Multiblock e regolazione tensione (versione BASIC), con traslatore di seduta (versione EVO).

BASE a 5 razze in alluminio pressofuso (versione EVO). Ruote in gomma a doppio battistrada, autofrenanti (versione EVO), in nylon (versione BASIC)

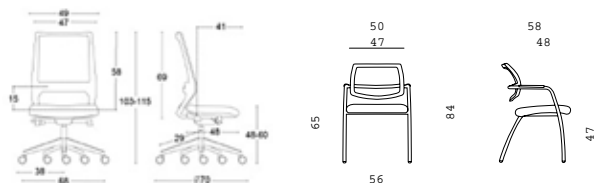

	ECOPELLE / SECRET	TEDDY
operativa LOGIKA versione EVO	OB8134	OB8133
operativa LOGIKA versione BASIC	OB8136	OB8135
visitatore ELISA con base a 4 gambe	OB8138	OB8137



>/// SPECIFICARE IN FASE DI
ORDINE IL COLORE DEL
TESSUTO DI RIFERIMENTO
DESIDERATO

SEATY





SEDUTA VISITATORE CONSIGLIATA AIR

POGGIATESTA regolabile, in nylon nero con imbottitura in PU

SCHIENALE in nylon rinforzato con fibra di vetro, regolabile in altezza e supporto lombare regolabile. Rete ignifuga in classe 1ITA

BRACCIOLI regolabili in altezza con appoggiabraccio in PU morbido

SEDILE in polipropilene, imbottitura in poliuretano schiumato a freddo con rivestimento in tessuto.

MECCANISMO sincronizzato con blocco in 5 posizioni, antishock e regolazione della tensione del movimento.

BASE a 5 razze diametro 70 cm in alluminio con ruote autofrenanti



**LEWIS TESSUTO
ANTIBATTERICO**

DISPONIBILE SU RICHIESTA ANCHE IN
TESSUTO **SEALIFE**

SOVRAPPREZZO 10% CONSEGNA 20 GG



**>/// SPECIFICARE IN FASE DI ORDINE IL COLORE
DEL TESSUTO DI RIFERIMENTO DESIDERATO**

	LEWIS
Seduta SEATY sedile rivestito	OD1990
Seduta SEATY con poggiatesta - sedile rivestito	OD1991
Seduta SEATY sedile e schienale rivestiti	OD1992
Seduta SEATY con poggiatesta - sedile e schienale rivestiti	OD1993



SEDUTE EVERYDAY



STYLE

certificazione
UNI EN
1335





DIREZIONALE
SCHIENALE ALTO

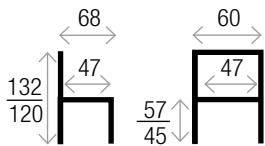

MANAGERIALE
SCHIENALE MEDIO IN RETE

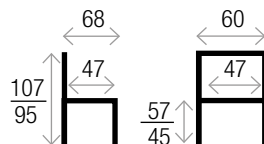

VISITATORE
SCHIENALE MEDIO IN RETE

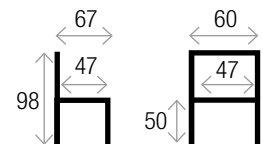

SCHIENALE struttura in PPL imbottito e rivestito in tessuto ignifugo o ecopelle, regolabile in altezza con meccanismo UP-DOWN

SEDILE struttura in PPL imbottito e rivestito in tessuto ignifugo o ecopelle, regolabile in altezza

MOVIMENTO sincronizzato con regolazione della tensione del movimento in base al peso, blocco in multiposizione con antishock. Traslatore di seduta opzionale

BRACCIOLI in acciaio cromato con appoggia braccio in PPL, regolabili in altezza

BASE / RUOTE base in pressofusione di alluminio, ruote autofrenanti con battistrada in gomma per pavimenti duri e parquet



Ecopelle



Tessuto ignifugo

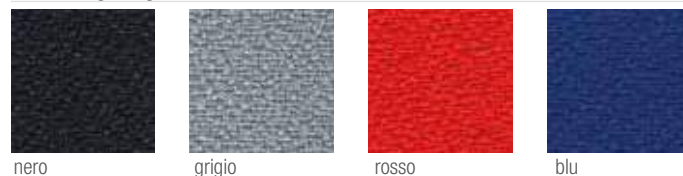

> /// **0B0536**
KIT 5 RUOTE GOMMATE

> /// **076341**
KIT 5 RUOTE NYLON

TESSUTO

ECOPELLE

	NERO	GRIGIO	ROSSO	BLU	BIANCO	NERO
direzionale STYLE schienale alto rivestito	067421	067420	067422	067419	067417	067418
manageriale STYLE schienale medio in rete	0B0452	0B0453	0B0454	0B0455	0B0451	0B0450
visitatore STYLE schienale medio in rete	0B0458	0B0459	0B0460	0B0461	0B0457	0B0456

X-NET ECOPELLE





DIREZIONALE
SCHIENALE ALTO

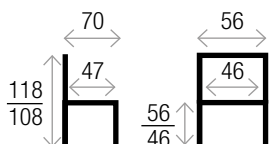

MANAGERIALE
SCHIENALE BASSO CON RUOTE

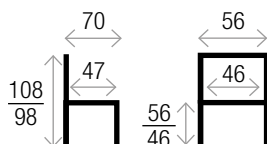

VISITATORE
SCHIENALE BASSO CON PIEDINI

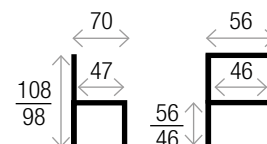

SCHIENALE E SEDILE monoscocca, struttura in acciaio cromato con rivestimento in morbida ecopelle, regolabile in altezza

MOVIMENTO oscillante con blocco e regolazione della tensione del movimento in base al peso

BRACCIOLI in acciaio cromato

BASE / RUOTE base in acciaio cromato, ruote autofrenanti in gomma anche per parquet



Ecopelle

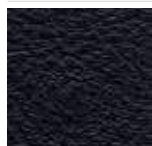

nero

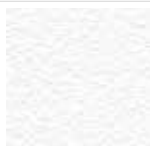

bianco

ECOPELLE

	BIANCO	NERO
direzionale X-NET schienale alto rivestito	OB0469	OB0468
manageriale X-NET schienale basso con ruote	OB0471	OB0470
visitatore X-NET schienale basso con piedini	OB0473	OB0472

>/// **OB0536**
KIT 5 RUOTE GOMMATE

>/// **076341**
KIT 5 RUOTE NYLON

X-NET RETE





DIREZIONALE
SCHIENALE ALTO

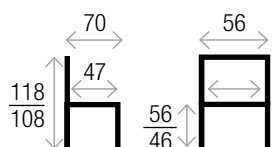

MANAGERIALE
SCHIENALE BASSO CON RUOTE

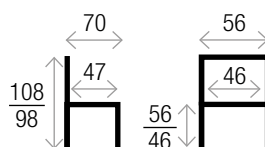

VISITATORE
SCHIENALE BASSO CON PIEDINI

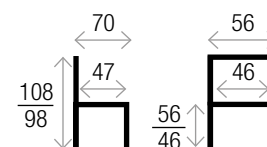

SCHIENALE E SEDILE monoscocca, struttura in acciaio cromato con rivestimento in rete elasticizzata rinforzata, regolabile in altezza

MOVIMENTO oscillante con blocco e regolazione della tensione del movimento in base al peso

BRACCIOLI in acciaio cromato

BASE / RUOTE base in acciaio cromato, ruote autofrenanti in gomma anche per parquet



Rete

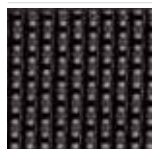

nero

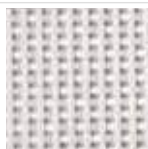

bianco

RETE

	BIANCO	NERO
direzionale X-NET schienale alto in rete	067423	067424
manageriale X-NET schienale basso con ruote	0B0477	0B0476
visitatore X-NET schienale basso con piedini	0B0479	0B0478

> /// **0B0536**
KIT 5 RUOTE GOMMATE

> /// **076341**
KIT 5 RUOTE NYLON



NOVITÀ

COLORS



certificazione
**UNI EN
1335**

SEDUTA OPERATIVA

Poltrona operativa con scocca colorata, sedile in tessuto e rete nera.

- >/// **0B0536**
KIT 5 RUOTE GOMMATE
- >/// **076341**
KIT 5 RUOTE NYLON

SCHIENALE E SEDILE	Schienale struttura in poliammide e fibra di vetro, rete autoportante ignifuga. Sedile struttura interna in multistrato di legno, sottosedile in polipropilene. Supporto lombare regolabile in altezza.
MOVIMENTO	Meccanismo sincronizzato multiblocco, elevazione a gas.
BRACCIOLI	Regolabili in altezza, pad rigido.
BASE / RUOTE	in nylon a 5 razze con ruote frenate diametro 65 mm.

TESSUTO E RETE NERA

poltrona con scocca azzurra

0F9253

poltrona con scocca rosso

0F9252

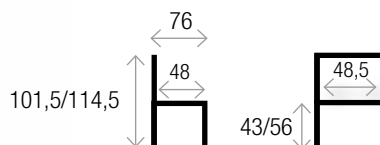

consegna in
20 giorni



NOVITÀ

OPEN

SEDIA VISITATORE POLIFUNZIONALE

Sedia abbinata alla poltrona Colors. Confezione 2 pezzi.

SCHIENALE E SEDILE	in polipropilene colorato
BRACCIOLI	fissi, disponibili su richiesta anche con tavoletta.
BASE / RUOTE	a quattro gambe in metallo verniciato nero.

POLIPROPILENE COLORATO

nero	0F3977
antracite	0F3978
bianco	0F3979
rosso	0F3980
nero con braccioli	0F3981
antracite con braccioli	0F3982
bianco con braccioli	0F3983
rosso con braccioli	0F3984
nero con braccioli e tavoletta dx	0F3985
antracite con braccioli e tavoletta dx	0F3986
bianco con braccioli e tavoletta dx	0F3987
rosso con braccioli e tavoletta dx	0F3988





>/// **0B0536**
KIT 5 RUOTE GOMMATE

>/// **076341**
KIT 5 RUOTE NYLON

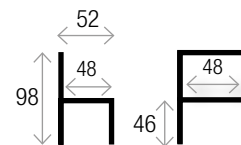
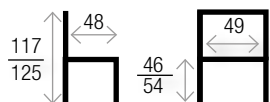

BASILEA

POLTRONA DIREZIONALE

Poltrona direzionale con schienale alto in abbinamento con sedia visitatore con base a slitta e schienale basso.

SCHIENALE E SEDILE	Scocca portante in multistrato di faggio con imbottitura in poliuretano da taglio e rivestimento in ecopelle; lama di supporto schienale in acciaio rinforzato.
MOVIMENTO	Regolazione sedile in altezza per mezzo di pistone a gas; oscillazione all'indietro con blocco e regolazione della tensione del movimento
BRACCIOLI	In polipropilene
BASE / RUOTE	Versione girevole: base a 5 razze in nylon rinforzato di colore nero e ruote piroettanti in nylon; Versione visitatore: telaio in tubolare d'acciaio verniciato a polveri epossidiche colore nero con terminali di appoggio a pavimento in PP antiscivolo

ECOPELLE

poltrona direzionale nero
poltrona visitatore nero

0A7564
0A7565



>/// **0B0536**
KIT 5 RUOTE GOMMATE

>/// **076341**
KIT 5 RUOTE NYLON

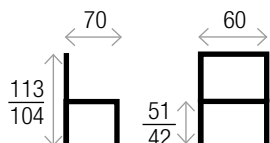

CLASSIC

POLTRONA DIREZIONALE

Poltrona direzionale di immagine classica
Rivestimento in ecopelle

SCHIENALE E SEDILE	Monoscocca, struttura in legno con imbottitura e rivestimento in ecopelle, regolabile in altezza
MOVIMENTO	oscillante con blocco in posizione frontale e regolazione della tensione del movimento
BRACCIOLI	fissi in nylon
BASE / RUOTE	base in nylon, ruote in nylon

ECOPELLE

nero

0B0483

MESH+

SEDUTA VISITATORE

Sedile imbottito con schienale in rete
Ideale per riunioni ed attesa visitatore

ECOPELLE CON SCHIENALE IN RETE NERO

sedile ecopelle nero

0F3689

TESSUTO IGNIFUGO CON SCHIENALE IN RETE NERO

sedile tessuto nero

0F3690



Tessuto ignifugo

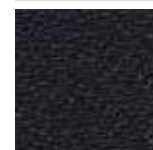
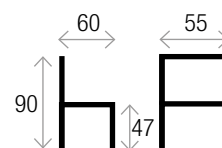

nero



CKB

SEDUTA VISITATORE

Struttura portante in tubolare d'acciaio cromato. Sedile e schienale con scocca in polipropilene con imbottitura in poliuretano da taglio e rivestimento in ecopelle ignifuga nero. Bracciolo con struttura portante integrata alla base a slitta e appoggiabraccio in polipropilene.

Confezione da 2pz tassativa

N.B. Il prezzo si riferisce ad 1 pezzo

>/// SPECIFICARE **IN FASE DI ORDINE** IL COLORE DEL TESSUTO DI RIFERIMENTO DESIDERATO

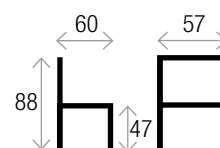

ECOPELLE

nero

067459



TRENDY   

SCHIENALE IN RETE

RETE + TESSUTO IGNIFUGO

schienale rete nera + sedile tessuto grigio	0F3643
schienale rete nera + sedile tessuto nero	0A7979
schienale rete nera + sedile tessuto blu	0A7980
schienale rete tortora + sedile tessuto tortora	0A7981

SCHIENALE	ergonomico con struttura in polipropilene rinforzato, lama di acciaio con carter in polipropilene e rivestimento in rete tensionata oppure in tessuto ignifugo. Regolabile in altezza con meccanismo up-down. Carter in polipropilene. Supporto lombare integrato nello schienale.
SEDILE	polipropilene caricato ricoperto di resina espansa ad alta densità (40kg/m3) e resilienza con imbottitura facilmente sostituibile a pressione
MOVIMENTO	sincronizzato autotarabile con blocco in 5 posizioni e regolazione in base al peso dell'utilizzatore; con dispositivo antishock
BRACCIOLI	in materiale plastico caricato regolabili in altezza, pad in materiale plastico.
BASE / RUOTE	a 5 razze in nylon rinforzato con anello in acciaio di sicurezza posizionato tra gaslift e base per un facile riciclo dei singoli materiali. Ruote autofrenanti in nylon

Rete



Tessuto ignifugo



>/// **0B0536**
KIT 5 RUOTE GOMMATE

>/// **076341**
KIT 5 RUOTE NYLON

SCHIENALE RIVESTITO

RIVESTITA IN TESSUTO IGNIFUGO

tessuto grigio	0F3647
tessuto nero	0F3645
tessuto blu	0F3646
tessuto tortora	0F3644



>>> Poggiatesta disponibile su richiesta (consegna 15 gg.)

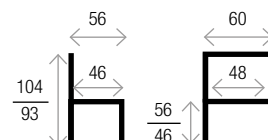

NOVITÀ

SEDUTE EVERYDAY

ANTARES e SOLE



ANTARES CAM



certificazione
**UNI EN
1335**



SEDUTA OPERATIVA

Comodità e ergonomia

SCHIENALE	struttura in polipropilene, rete autoportante ignifuga colore nero. Con supporto lombare regolabile in altezza.
SEDILE	struttura interna in multistrato di legno, sottosedile in polipropilene.
MOVIMENTO	meccanismo sincronizzato multiblocco con traslatore di seduta, elevazione a gas.
BRACCIOLI	braccioli regolabili in altezza.
BASE / RUOTE	in nylon, ruote autofrenanti, diametro 50 mm

RETE NERA + TESSUTO IGNIFUGO

schienale rete nera + sedile tessuto blu	OF9255
schienale rete nera + sedile tessuto nero	OF9254
schienale rete nera + sedile tessuto rosso	OF9256

Tessuto ignifugo Teddy

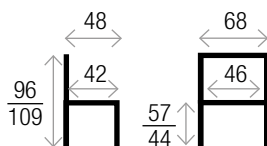

>/// **OB0536**
KIT 5 RUOTE GOMMATE

>/// **076341**
KIT 5 RUOTE NYLON



SOLE KARNAK



certificazione
**UNI EN
1335**

SCHIENALE IN RETE

Comodità e ergonomia

SCHIENALE	schienale in nylon rinforzato con fibra di vetro, rivestimento in rete 100% poliestere.
SEDILE	Interno sedile in legno multistrato sp. 12 mm, rivestito in resina di poliuretano densità 40 Kg/m ³ , spessore 40 mm. Sottosedile in polipropilene nero
MOVIMENTO	meccanismo sincronizzato con possibilità di blocco in 5 posizioni, pomolo telescopico di regolazione dell'intensità di oscillazione.
BRACCIOLI	Braccioli: struttura in polipropilene nero, pad in polipropilene rigido, regolabili in altezza - escursione 80 mm
BASE / RUOTE	in nylon, ruote autofrenanti in nylon

RETE + TESSUTO IGNIFUGO

schienale rete nera + sedile tessuto blu	OB4624
schienale rete nera + sedile tessuto nero	OB4625
schienale rete nera + sedile tessuto rosso	OB4626
schienale rete nera + sedile ecopelle nero	OB4627
schienale rete nera + sedile tessuto verde	OB4628

>>> con movimento
syncro

>/// **OB0536**
KIT 5 RUOTE GOMMATE

>/// **076341**
KIT 5 RUOTE NYLON

Tessuto ignifugo



Ecopelle ignifugo

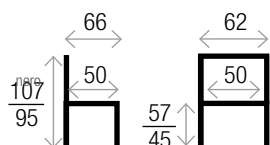



>>> con movimento syncro

Tessuto ignifugo Teddy

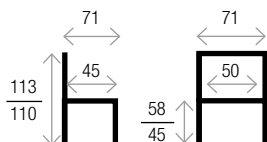

DROP

SCHIENALE IN RETE

SCHIENALE	Struttura in poliamide e fibra di vetro, rete autoportante. Supporto lombare regolabile in altezza.
SEDILE	Struttura: Interno sedile in multistrato di legno, sotto sedile in polipropilene. Imbottitura: Poliuretano espanso flessibile ignifugo.
MOVIMENTO	Sincronizzato multi-blocco ed elevazione a gas.
BRACCIOLI	Regolabili in altezza
BASE / RUOTE	in nylon, con ruote piroettanti frenate

ECOPELLE E TESSUTO IGNIFUGO

tessuto nero	0C1933
tessuto rosso	0C1934
tessuto blu	0C1935



>/// **0B0536**
KIT 5 RUOTE GOMMATE

>/// **076341**
KIT 5 RUOTE NYLON

>>> con movimento syncro



Tessuto ignifugo Teddy

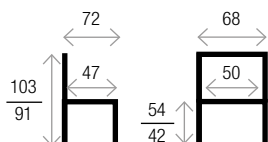

MALICE



SCHIENALE IN RETE

Comfort elevato ed ergonomia

SCHIENALE	struttura portante in PPL con schienale in rete "comfort" tensionata, supporto lombare regolabile in altezza
SEDILE	ergonomico con interno sedile in multistrato di legno, sotto sedile in polipropilene. Imbottitura in poliuretano espanso con rivestimento in tessuto ignifugo, regolabile in altezza
MOVIMENTO	Sincronizzato multi-blocco ed elevazione a gas
BRACCIOLI	in polipropilene con appoggiabraccio in PU morbido, regolabili in altezza
BASE / RUOTE	in nylon, ruote autofrenanti in nylon

TESSUTO IGNIFUGO

nero	049515
blu	0B0615



>/// **0B0536**
KIT 5 RUOTE GOMMATE

>/// **076341**
KIT 5 RUOTE NYLON



LOTUS

certificazione
UNI EN
1335

SCHIENALE IN RETE

SCHIENALE	Schienale fisso in rete nera con supporto lombare regolabile in altezza.
SEDILE	Rivestimento sedile in tessuto nero.
MOVIMENTO	sincronizzato con blocco in 3 posizioni con regolazione dell'intensità del movimento e antishock.
BRACCIOLI	Regolabili in altezza
BASE / RUOTE	Fornita di serie con ruote in nylon per pavimenti duri prodotto realizzato con materiali di facile riciclabilità

TESSUTO SEDILE NERO

scocca nera	OF1449
scocca bianca	OF9221



>/// **076341**
KIT 5 RUOTE NYLON

>/// **080536**
KIT 5 RUOTE GOMMATE

JET



certificazione
UNI EN
1335

SCHIENALE IN RETE

Schienale in rete traspirante

SCHIENALE	Struttura in poliamide e fibra di vetro, rete autoportante ignifuga. Supporto lombare regolabile in altezza.
SEDILE	Struttura: Interno sedile in multistrato di legno, sotto sedile in polipropilene. Imbottitura: Poliuretano espanso flessibile ignifugo.
MOVIMENTO	Sincronizzato multi-blocco ed elevazione a gas.
BRACCIOLI	in nylon con appoggiabraccio in PU morbido, regolabili in altezza
BASE / RUOTE	Nylon con ruote piroettanti frenate.

TESSUTO IGNIFUGO TEDDY

tessuto nero	OC1937
tessuto rosso	OC1938
tessuto blu	OC1939

Tessuto ignifugo Teddy

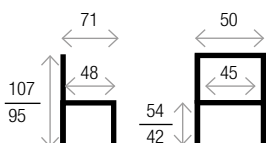

Disponibile su richiesta anche con rivestimento in
ECOPELLE ANTIBATTERICA HAPPY

OC7085



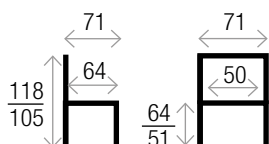

Tessuto ignifugo



nero



bordeaux (disponibile solo per zenit)



blu



rosso TY02 (disponibile solo per tiger)

ZENIT

certificazione
UNI EN
1335

MECCANISMO SINCRONIZZATO

SCHIENALE	struttura interna e retroschienale in polipropilene
SEDILE	struttura interna in multistrato di legno con sottosedile in polipropilene
MOVIMENTO	meccanismo sincronizzato con blocco in multiposizione e regolazione della tensione
BRACCIOLI	a T in polipropilene, regolabili in altezza
BASE / RUOTE	in nylon con ruote piroettanti in nylon

TESSUTO IGNIFUGO

blu	0A8117
nero	0A8118
bordeaux *	0A8119

>/// **076341**
KIT 5 RUOTE NYLON

>/// **080536**
KIT 5 RUOTE GOMMATE

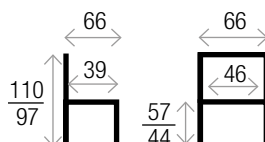

TIGER

certificazione
UNI EN
1335

COMFORT ELEVATO ED ERGONOMIA

SCHIENALE	struttura interna e retroschienale in polipropilene
SEDILE	struttura interna in multistrato di legno con sottosedile in polipropilene, imbottitura gomma ignifuga.
MOVIMENTO	meccanismo a contatto permanente
BRACCIOLI	a T in polipropilene, fissi o regolabili in altezza
BASE / RUOTE	con ruote piroettanti frenate in nylon

BRACCIOLO FISSO

nero	0B1439
blu	0B1438
rosso	0B1440

BRACCIOLO REGOLABILE

nero	0B1442
blu	0B1441
rosso	0B1443



SNAPPY

omologazione
ministeriale

certificazione
UNI EN
1335

CON BRACCIOLI REGOLABILI IN ALTEZZA

SCHIENALE	struttura in PPL imbottito con poliuretano da taglio e rivestito in tessuto ignifugo, regolabile in altezza
SEDILE	struttura in PPL imbottito con poliuretano da taglio e rivestito in tessuto ignifugo, regolabile in altezza
MOVIMENTO	sincronizzato con regolazione automatica della tensione in base al peso, blocco in multiposizione con antishock
BRACCIOLI	regolabile in altezza
BASE / RUOTE	in nylon, ruote autofrenanti in plastica

TESSUTO

nero	OB1220
blu	OB1221
rosso	OB1222

ECOPELLE

nero	OB5470*
bianco	OB5471*
tortora	OB5472

Tessuto ignifugo



nero rosso blu

Ecopelle ignifugo



bianco tortora nero

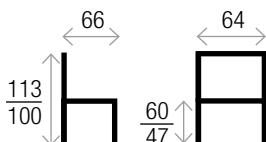

>/// **076341**
KIT 5 RUOTE NYLON

>/// **OB0536**
KIT 5 RUOTE GOMMATE



SNAPPY

omologazione
ministeriale

certificazione
UNI EN
1335

CON BRACCIOLI FISSI

TESSUTO

nero	OB0610
blu	OB0611
rosso	OB0612

ECOPELLE

nero	OB5467*
bianco	OB5468*
tortora	OB5469



Tessuto ignifugo Teddy



nero TY01



rosso TY02



blu TY03



antracite TY24

BRACCIOLO FISSO

nero	OB7437
blu	OB7439
rosso	OB7440
antracite	OB7438

BRACCIOLO REGOLABILE

nero	OB7441
blu	OB7443
rosso	OB7444
antracite	OB7442

Disponibile su richiesta anche con rivestimento in **ECOPELLE ANTIBATTERICA HAPPY**

Bracciolo fisso
OC7083

VISTA



SEDUTA OPERATIVA

Economica e certificata.

SCHIENALE	Scocca portante e retroschienale in polipropilene, imbottitura in poliuretano espanso flessibile ignifugo classe 1 e rivestimento in tessuto ignifugo classe 1/IM
SEDILE	Scocca portante in multistrato di legno e sottosedile in polipropilene, imbottitura in poliuretano espanso flessibile ignifugo classe 1 e rivestimento in tessuto ignifugo classe 1/IM
BRACCIOLI	Fissi in polipropilene nero, base 5 razze in nylon con ruote piroettanti frenate diam. 50mm
MOVIMENTO	Contatto permanente con blocco
BASE / RUOTE	Base in nylon, ruote in nylon autofrenanti

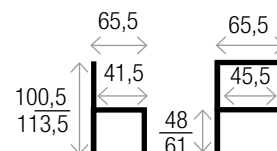

TESSUTO IGNIFUGO



nero



blu

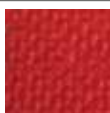

rosso

TESSUTO IGNIFUGO

nero	OD0198
blu	OD0199
rosso	OD0200

ECOPELLE IGNIFUGO



nero

ECOPELLE

nero	OD0201
------	---------------



MAXI/3



OPERATIVA A CONTATTO PERMANENTE

Qualità e prestazioni.

SCHIENALE	struttura portante in PPL con schienale imbottito regolabile in altezza e rivestito di tessuto ignifugo
SEDILE	di grandi dimensioni, struttura in PPL rinforzato, imbottito in poliuretano da taglio e rivestito in tessuto ignifugo, regolabile in altezza
MOVIMENTO	regolazione indipendente di sedile e schienale con blocco
BRACCIOLI	Fissi ad anello chiuso in nylon rinforzato
BASE / RUOTE	in nylon con rinforzo in metallo, ruote autofrenanti in nylon

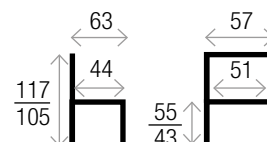

OB0536

KIT 5 RUOTE GOMMATE

OB76341

KIT 5 RUOTE NYLON

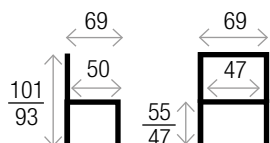

FILE

SCHIENALE IN RETE

Sedia operativa

SCHIENALE	struttura portante in PPL con schienale in rete tensionata
SEDILE	struttura in PPL imbottito in poliuretano da taglio e rivestito in tessuto, regolabile in altezza
MOVIMENTO	oscillante con blocco in posizione frontale
BRACCIOLI	fissi a T in nylon
BASE / RUOTE	in nylon con inserti in plastica cromata, ruote in nylon autofrenanti

TESSUTO SEDILE NERO	QUANTITÀ DA 1 A 5PZ	QUANTITÀ 6PZ O PIÙ
rete nera	040596	0B0699



>/// **0B0536** **KIT 5 RUOTE GOMMATE** >/// **076341** **KIT 5 RUOTE NYLON**



TAMI

SCHIENALE IN RETE

Sedia operativa

SCHIENALE	struttura portante in PPL con schienale in rete tensionata
SEDILE	struttura in PPL imbottito in poliuretano da taglio e rivestito in tessuto, regolabile in altezza
MOVIMENTO	oscillante con blocco in posizione frontale, regolabile in base al peso
BRACCIOLI	fissi a T in nylon
BASE / RUOTE	in acciaio cromato, ruote in nylon

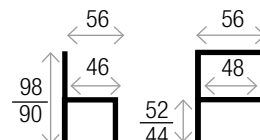

>/// **0B0536** **KIT 5 RUOTE GOMMATE** >/// **076341** **KIT 5 RUOTE NYLON**

TESSUTO SEDILE NERO	QUANTITÀ DA 1 A 5PZ	QUANTITÀ 6PZ O PIÙ
rete nero	067440	0B0637
rete blu	0B0537	0B0638
rete verde	0B0538	0B0639

FELIX

SCHIENALE IN RETE

Sedia operativa

SCHIENALE	in materiale plastico con rete autoportante nera
SEDILE	in poliuretano espanso flessibile con rivestimento in tessuto nero
MOVIMENTO	oscillante con bloccaggio nella posizione di lettura e elevazione a gas
BRACCIOLI	fissi in polipropilene
BASE / RUOTE	in nylon con ruote piroettanti diametro 50mm

TESSUTO SEDILE NERO

schienale rete nera **0F3991**



>/// **080536**
KIT 5 RUOTE GOMMATE

>/// **076341**
KIT 5 RUOTE NYLON

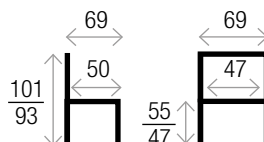

NEXT

SCHIENALE IN RETE

Sedia operativa

SCHIENALE	in rete tensionata colore NERO e profilo portante in nylon
SEDILE	con struttura portante in multistrato di faggio, imbottito e rivestito con tessuto NERO
MOVIMENTO	oscillante con blocco in posizione frontale
BRACCIOLI	fissi in nylon
BASE / RUOTE	base a 5 razze in nylon con ruote autofrenanti

TESSUTO SEDILE NERO

rete nera **0D1449**

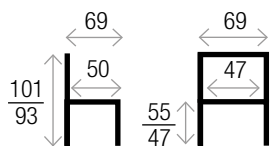

>/// **080536**
KIT 5 RUOTE GOMMATE

>/// **076341**
KIT 5 RUOTE NYLON



NOVITÀ

BRISTOL

SCHIENALE IN RETE

Sedia operativa

SCHIENALE	struttura in tubolare d'acciaio, rete autoportante ed inserti in similpelle nera.
SEDILE	Interno sedile in multistrato di legno. Imbottitura: Poliuretano espanso flessibile (sedile). Supporto Lombare: Regolabile in altezza.
MOVIMENTO	Meccanismo: oscillante con bloccaggio nella posizione di lettura ed elevazione a gas.
BRACCIOLI	Fissi in tubolare in acciaio cromato con appoggiabraccio in polipropilene nero.
BASE / RUOTE	Tubolare d'acciaio cromato con ruote piroettanti libere.

TESSUTO SEDILE NERO

schienale rete nera

OX5530

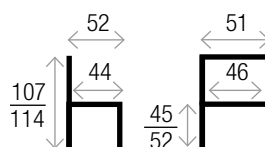

RACEPAD 3

SEDIA GAMING - PER L'UFFICIO DA COMPETIZIONE

SEDILE - SCHIENALE	struttura portante in multistrato di faggio e rivestimento sagomato in poliuretano alta densità. Rivestimento in ecopelle nera.
MOVIMENTO	meccanismo oscillante con regolazione dell'intensità.
BRACCIOLI	regolabili per un ottimale comfort di gioco
BASE / RUOTE	base a 5 razze in acciaio diametro 60cm. Regolazione in altezza mediante pompa a gas.

ecopelle nera

OF0629

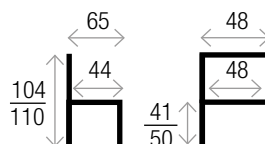

sparco® **NOVITÀ**

SEDIE GAMING



Non tutte le corse automobilistiche si svolgono in pista. Il Gaming permette ad ogni appassionato di essere un pilota, con l'adrenalina della strada e una postazione di guida super accessoriata.

ICON MARTINI
OF9249



ICON 0F9248

colori disponibili:



TORINO 0F9251

colori disponibili:



TROOPER 0F9247

colori disponibili:



STINT 0F9250

colori disponibili:

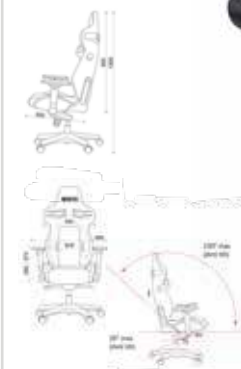

TRUST

SGABELLO

Contatto permanente con schienale in rete e poggiatesta regolabile.

SCHIENALE	schienale in rete con struttura in polipropilene rinforzato con fibra di vetro, regolabile in altezza tramite sistema up/down con un escursione di 80 mm. Supporto lombare regolabile in altezza.
SEDILE	imbottito in poliuretano e rivestito in tessuto. Sottosedile in nylon nero.
MOVIMENTO	meccanismo a piastra fissa con contatto permanente.
BASE POGGIAPIEDI	base a 5 razze in polipropilene nero diametro 68cm e piedini in nylon. Poggiatesta regolabile in altezza e bloccabile tramite leva a scomparsa, composto da anello in metallo cromato e struttura in nylon nero.



tessuto LEWIS

0D2032

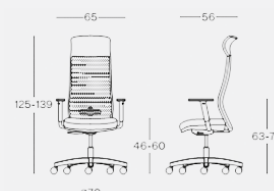

TECNO

SGABELLO INDUSTRIALE - LABORATORIO

Sgabello industriale-laboratorio. Elevazione a gas. Base in nylon diametro 60mm con piedini fissi antiscivolo. Movimento schienale a contatto permanente bloccabile in multiposizione e regolabile in altezza e profondità. Anello poggiatesta regolabile. Schienale in polipropilene imbottito in tessuto, sedile in multistrato di legno e sottosedile in polipropilene con rivestimento in tessuto.

tessuto nero

049520

tessuto blu

067523

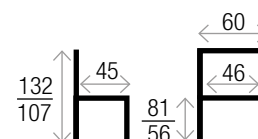

NOVITÀ

360°

SGABELLO IN TESSUTO









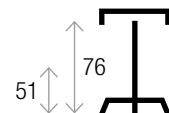

Struttura in acciaio e nylon con seduta imbottita in poliuretano e rivestimento in tessuto (specificare il colore richiesto) elevazione a gas 51-76 cm con pistone certificato TUV consigliato per utilizzo moderato (max 6h) con portata massima 120kg

sgabello "lavora in piedi"

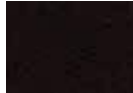
OF9246

H min e max



			
SBE - Beige 1005	SG - Giallo 3005	SA - Arancio 3012	SR - Rosso 4011
			
SRB - Bordeaux 4007	SM - Marrone 2036	SV - Verde 7048	SVA - Verde scuro 7008
			
SC - Celeste 6006	SB - Blu 6071	ST - Antracite 8010	SN - Nero 8033

>/// **SPECIFICARE IN FASE DI ORDINE IL COLORE DEL TESSUTO DI RIFERIMENTO DESIDERATO**



SHARK

SGABELLO IN POLIURETANO

Struttura in tubolare di acciaio verniciato nero con sedile regolabile in altezza su cremagliera. Seduta in poliuretano integrale, interno in metallo. Piedini in polipropilene nero.



H min e max

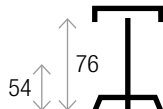

nero

0C9047

FRED

SGABELLO ERGONOMICO

SEDILE	Sedile: Interno sedile in multistrato di legno. Poggia ginocchia: Interno poggia ginocchia in multistrato di legno. Imbottitura: Poliuretano espanso flessibile.
MECCANISMO	Elevazione a gas. Regolazione poggia ginocchia: Volantino regolazione altezza.
BASE / RUOTE	Nylon con ruote piroettanti.



H min e max



rivestimento nero in ecopelle

0C9046

TEKNIK

SGABELLO IN POLIURETANO

Articolo altamente tecnico realizzato in poliuretano. Base a 5 razze in ferro e nylon di diametro 640 mm con pattini fissi in nylo. Colonna con elevazione pompa a gas. Meccanismo lama fissa. Poggiapiedi cromato regolabile in altezza diametro 320 mm. Portata indicativamente fino a 90 kg

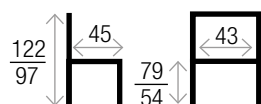

nero

035011

BEECH

SGABELLO INDUSTRIALE - LABORATORIO

Sgabello industriale-laboratorio. Elevazione a gas. Base in nylon diametro 60mm con piedini fissi. Lama fissa schienale. Anello poggiapiedi regolabile. Sedile e schienale in multistrato di faggio verniciato.

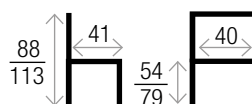

legno faggio

049521

TAB SG

SGABELLO INDUSTRIALE - LABORATORIO

Elevazione a gas. Base in nylon con piedini fissi. Anello poggipiedi regolabile. Sedile in multistrato di faggio verniciato.

H min e max

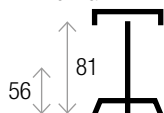

faggio+poggipiedi

0B8139

TAB

SGABELLO INDUSTRIALE - LABORATORIO

Elevazione a gas. Base in nylon con ruote. Sedile in multistrato di faggio verniciato.

H min e max

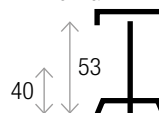

faggio

0B8140

APU SG

SGABELLO TECNICO

Realizzato in poliuretano lavabile. Base Nylon con piedini fissi. Anello poggipiedi regolabile.

H min e max

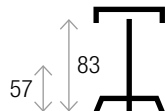

poliuretano

0B8141

APU

SGABELLO TECNICO

Realizzato in poliuretano lavabile. Base Nylon con ruote.

H min e max

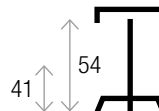

poliuretano

0B8142



SEDUTE E SPAZI POLIFUNZIONALI

Una gamma completa di sedie per collettività, poltrone e divani per sale d'attesa, sgabelli e sedie impilabili, poltroncine pieghevoli e compattabili, sistemi di sedute su barra e tavoli pieghevoli per soddisfare le necessità più specifiche e diversificate nel settore degli spazi polivalenti, di accoglienza, rappresentanza, ristorazione, degli ambienti di lavoro, di transito, d'ospitalità e svago, sia pubblici che privati, coniugando al meglio prestazioni e design con soluzioni esclusive e razionali.

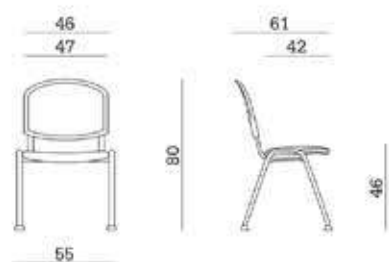

Le versioni rivestite sono disponibili con questi rivestimenti

Tessuto ignifugo



NERO

ROSSO

BLU

ANTRACITE



CERTIFICAZIONE UNI EN 16139-1728-1022
ARTICOLO CONFORME AI CAM



EASY PPL 

omologazione
ministeriale 

certificazione
UNI EN
1335

SEDIA POLIFUNZIONALE IN PPL

Struttura in acciaio verniciato con polveri epossidiche colore nero. Scocca schienale e seduta in polipropilene colorato. Impilabile. Vendita senza braccioli e tavoletta, acquistabili separatamente. Portata fino a 100 kg.

Confezione da 4 pz tassativa

PPL	CONF. DA 4PZ TASSATIVA
nero	0F8544
blu	0F8545
rosso	0F8546



EASY SOFT 

omologazione
ministeriale 

certificazione
UNI EN
1335

SEDIA POLIFUNZIONALE RIVESTITA

Struttura in acciaio verniciato con polveri epossidiche colore nero. Scocca schienale e seduta in legno multistrato e rivestimento in tessuto. Impilabile. Vendita senza braccioli e tavoletta, acquistabili separatamente. Rivestimento tessuto Teddy ignifugo. Omologazione Classe 1/IM.

Confezione da 2 pz tassativa

TESSUTO TEDDY CLASSE 1/IM EASY 4 GAMBE IMBOTTITO	CONF. DA 2PZ TASSATIVA
nero	0F8536
antracite	0F8537
blu	0F8538
rosso	0F8539

ACCESSORI PER SEDUTE

coppia braccioli per 1 sedia	0F8548
bracciolo dx + tavoletta per 1 sedia	0F8547
bracciolo sx semplice per 1 sedia	0F8549
carrello (porta max 12 sedie)	0C4694
cestello in filo d'acciaio	0F8551
kit agganci regolabili (4 pz) anteriori/posteriori	0F8550



Disponibile su richiesta anche con rivestimento in
ECOPELLE ANTIBATTERICA HAPPY

0C7087

consegna in
20 giorni





EASY MESH

SEDIA POLIFUNZIONALE CON SCHIENALE IN RETE

Struttura in acciaio verniciato con polveri epossidiche colore nero. Scocca e seduta in legno multistrato e rivestimento in tessuto ignifugo Teddy, schienale rivestito in rete autoportante nera. Sezione tubolare 30x15 mm. Impilabile. Vendita senza braccioli e tavoletta, acquistabili separatamente. Portata fino a 100 kg.

SEDILE IN TESSUTO TEDDY	CONF. DA 2PZ
IGNIFUGO	TASSATIVA
nero*	0F8540
antracite*	0F8541
blu*	0F8542
rosso*	0F8543



Accessori per sedute

coppia braccioli per 1 sedia	0F8548
bracciolo dx + tavoletta per 1 sedia	0F8547
bracciolo sx semplice per 1 sedia	0F8549
carrello (porta max 12 sedie)	0C4694
cestello in filo d'acciaio	0F8551
kit agganci regolabili (4 pz) anteriori/posteriori	0F8550



VENEZIA

SEDIA IN PPL

Sedia con struttura in acciaio cromato. Scocca anatomica in polipropilene. Impilabile. Dimensioni: larghezza 46cm, altezza schienale 46cm, altezza totale 80cm.

Confezione da 4pz tassativa

NB: il prezzo si riferisce a 1 pz

seduta in PPL nero - telaio cromato	003627
seduta in PPL blu - telaio cromato	003697

SLIM

SEDIA IN METALLO

Sedia pieghevole multi-uso, in metallo verniciato a polveri epossidiche. Dimensioni cm 42(b)x40(p)x78(h)

Confezione da 2pz tassativa

NB: il prezzo si riferisce a 1 pz

nero	049518
------	---------------





MIAMI

SEDIA VISITATORE, ATTESA, CONFERENZA

Sedia fissa con possibilità di sedile e schienale in PPL lavabile oppure sedile e schienale imbottito con tessuto ignifugo. Piede antiscivolo ad U per maggior stabilità quando le sedie sono impilate. Su richiesta è disponibile lo schienale in rete nera. Aggancio di serie. Certificazione di sicurezza EN 16139, EN 1728, EN 1022.

NB: il prezzo si riferisce a 1 pz

TESSUTO IGNIFUGO CONF. DA 2PZ TASSATIVA

nero	OB1195
blu	OB1196
rosso *	OB1197
arancio *	OB1198
verde *	OB1199

PPL CONF. DA 2PZ TASSATIVA

nero	OB1191
rosso *	OB1192
bianco *	OB1193
sabbia *	OB1194



Tessuto ignifugo



nero rosso blu arancio verde

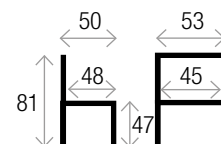

ACCESSORI PER SEDUTE

coppia braccioli per 1 sedia
bracciolo dx + tavoletta per 1 sedia
bracciolo singolo in alluminio (dx-sx)

OB1213
OB1214
OC0432

WEN

UNA SEDUTA MINIMALE, LEGGERA ED IMPILABILE AD ALTA DENSITÀ

Nata per gli ambienti polifunzionali, dove è fondamentale la flessibilità di allestimento di diverse configurazioni. La versione con schienale in mesh si distingue per la sua immagine, adatta per ambienti di design ricercato.



NERO RT_15

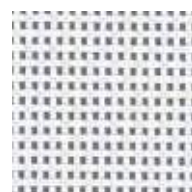

BIANCO RT_14

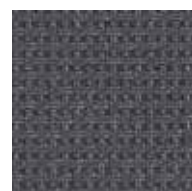

GRIGIO RT_24



>/// **SPECIFICARE IN FASE DI ORDINE IL COLORE DEL RIVESTIMENTO DESIDERATO**

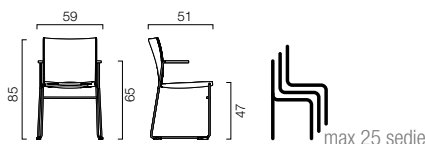

Schienale in rete tensionata e sedile imbottito con poliuretano da taglio rivestito. Struttura portante a slitta in tondino di acciaio cromato. Braccioli opzionali integrati nella struttura portante della seduta e poggiatesta in polipropilene. Carrello di trasporto per sedie impilate (max 20 unità) in tubo d'acciaio verniciato con ruote girevoli con blocco. Disponibile tavoletta scrittoio in melaminico di colore nero.

Su richiesta disponibile con sedile e schienale in polipropilene colorato.

ABBINAMENTO CONSIGLIATO ALLE SEDUTE
XNA - RGN - SEA - EXTREME - FAY - VELA - GIÒ

	ACCESSORI	LEWIS	ECOPELLE ZS
Seduta visitatore a slitta WEN		OB1088	OB1087
Seduta visitatore a slitta WEN con braccioli		OB1173	OB1172
Bracciolo con tavoletta scrittoio in melaminico nero	OB1174		
Carrello per trasporto sedute	OB1089		



LEWIS TESSUTO ANTIBATTERICO

DISPONIBILE SU RICHIESTA ANCHE IN TESSUTO **SEALIFE**

SOVRAPREZZO 10% CONSEGNA 20 GG



made in Italy

KLUB

LEGGERA, MODERNA E IMPILABILE

Sedia smontabile per collettività con telaio in filo di acciaio e seduta in polipropilene o rivestita in tessuto.
Montaggio a pressione senza necessità di viti e avvitatori.

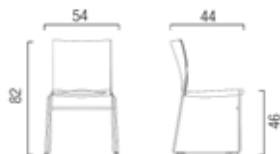

Sedia smontabile per collettività con telaio in filo di acciaio e seduta in polipropilene o rivestita in tessuto.
Il montaggio avviene a pressione.
Telaio in filo di acciaio cromato con piedini antiscivolo.

	LEWIS	POLIPROPILENE
seduta KLUB in polipropilene nero		OB8144
seduta KLUB in polipropilene bianco		OB8145
seduta KLUB in polipropilene sabbia		OB8146
seduta KLUB in polipropilene rosso		OB8147
seduta KLUB in polipropilene verde		OB8148
seduta KLUB in polipropilene blu		OB8149
seduta KLUB con rivestimento in tessuto	OB8150	



LEWIS TESSUTO ANTIBATTERICO

made in Italy

COSY

SEDIA POLIFUNZIONALE

Collezione di sedute con un'ampia gamma di destinazioni d'uso, disponibili e alle scocche in versione plastica o tappezzata.



Sedile e schienale monoscocca in polipropilene con possibilità di imbottitura in poliuretano schiumato. Struttura portante a 4 gambe in tubo metallico cromato.

	LEWIS	POLIPROPILENE
seduta COSY in polipropilene azzurro		OD1996
seduta COSY in polipropilene bianca		OD1994
seduta COSY in polipropilene grigio scuro		OD1998
seduta COSY in polipropilene menta		OD1995
seduta COSY in polipropilene rosso		OD1997
seduta COSY con rivestimento in tessuto	OD1999	



LEWIS TESSUTO ANTIBATTERICO

>/// SPECIFICARE IN FASE DI ORDINE IL COLORE DEL RIVESTIMENTO DESIDERATO

made in Italy



FLOWER

SEDIA POLIFUNZIONALE 4 GAMBE IMPILABILE O SU TRAVE, PER SPAZI COLLETTIVI E AREE ATTESA

Scocca in polipropilene rinforzato con fibra di vetro, struttura 4 gambe in tubo metallico cromato Ø 18 mm, spessore 2 mm, con piedini in polipropilene nero. Trave d'appoggio in tubolare metallico verniciato a polveri nera, sezione 80x40 mm con tappi terminali in polipropilene nero, cavallotti di fissaggio trave/scocche in metallo verniciato nero e gamba mobile per panca in metallo, con piedini regolabili in plastica nera, verniciata nera.

sedia 4 gambe	OD2004	antracite	■
sedia 4 gambe	OD2007	arancio	■
sedia 4 gambe	OD2008	azzurro	■
sedia 4 gambe	OD2005	bianco	□
sedia 4 gambe	OD2006	grigio	■





PPL



blu



nero



PANCA EASY PPL

SEDUTA ATTESA SU TRAVE, SEDILE E SCHIENALE IN PPL

Struttura portante formata da trave centrale in tubo d'acciaio a sezione rettangolare (mm 60x30). Gambe in acciaio sciolato a sezione ovale (mm 60x30) con montante in tubo a sezione rettangolare (mm 60x40). Il tutto verniciato a polvere epossidica colore nero goffrato. Seduta e schienale in polipropilene stampato. Dotate di piedini in polipropilene regolabili. Versioni con tavolino: tavolino in melaminico con bordo in pvc spessore cm 2,5.



consegna in
20 giorni



PPL	LXPXH	BLU	NERO
panca 2 posti	120x58x82	OB0522	OB0529
panca 2 posti + tavolino	176x58x82	OB0523	OB0530
panca 3 posti	176x58x82	OB0524	OB0531
panca 3 posti + tavolino	233x58x82	OB0525	OB0532
panca 4 posti	233x58x82	OB0526	OB0533
panca 4 posti + tavolino	294x58x82	OB0527	OB0534

PPL



blu

nero



PANCA EASY SOFT

SEDUTA ATTESA SU TRAVE, SEDILE E SCHIENALE RIVESTITI

Struttura portante formata da trave centrale in tubo d'acciaio a sezione rettangolare (mm 60x30). Gambe in acciaio sciolto a sezione ovale (mm 60x30) con montante in tubo a sezione rettangolare (mm 60x40). Il tutto verniciato a polvere epossidica colore nero gofrato. Interno seduta e schienale in polipropilene stampato con rinforzo a nido d'ape. Imbottitura in poliuretano spessore 3 cm. Rivestimento in tessuto ignifugo Teddy. Dotate di piedini in polipropilene regolabili. Versioni con tavolino: tavolino in melaminico con bordo in pvc spessore cm 2,5.



consegna in
20 giorni



TESSUTO IGNIFUGO TEDDY	LXPXH	BLU	NERO
panca 2 posti	120x58x82	067499	067504
panca 2 posti + tavolino	176x58x82	049533	067505
panca 3 posti	176x58x82	049534	067506
panca 3 posti + tavolino	233x58x82	067500	067507
panca 4 posti	233x58x82	067501	067508
panca 4 posti + tavolino	294x58x82	067502	067509

PPL



blu

nero



PANCA EASY MESH

SEDUTA ATTESA SU TRAVE E SCHIENALE IN RETE

Struttura portante formata da trave centrale in tubo d'acciaio a sezione rettangolare (mm 60x30). Gambe in acciaio sciolto a sezione ovale (mm 60x30) con montante in tubo a sezione rettangolare (mm 60x40). Verniciatura a polvere epossidica colore nero gofrato. Interno seduta in polipropilene con imbottitura in poliuretano spessore 3cm. Schienale in polipropilene con rete autoportante. Rivestimento esterno in tessuto TEDDY ignifugo classe 1. Piedini in polipropilene regolabili. Versioni con tavolino: tavolino in melaminico con bordo in pvc spessore cm 2,5.



consegna in
20 giorni



TESSUTO IGNIFUGO TEDDY	BLU	NERO
sedile imbottito e schienale in rete 2 posti	0B8119	0B8126
sedile imbottito e schienale in rete 2 posti + tavolino	0B8120	0B8127
sedile imbottito e schienale in rete 3 posti	0B8121	0B8128
sedile imbottito e schienale in rete 3 posti + tavolino	0B8122	0B8129
sedile imbottito e schienale in rete 4 posti	0B8123	0B8130
sedile imbottito e schienale in rete 4 posti + tavolino	0B8124	0B8131



PANCA FLOWER

SEDIA POLIFUNZIONALE SU TRAVE,
PER SPAZI COLLETTIVI E AREE ATTESA

Scocca in polipropilene rinforzato con fibra di vetro. Trave d'appoggio in tubolare metallico verniciato a polveri nera, sezione 80x40 mm con tappi terminali in polipropilene nero, cavallotti di fissaggio trave/scocche in metallo verniciato nero e gamba mobile per panca in metallo, con piedini regolabili in plastica nera, verniciata nera.

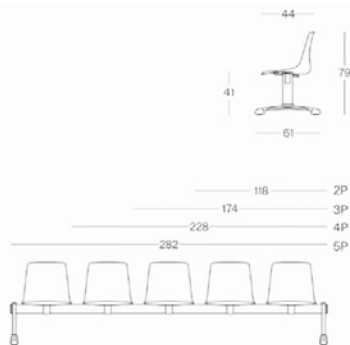

panca 2 posti	OD2009	antracite	■
panca 2 posti	OD2012	arancio	■
panca 2 posti	OD2013	azzurro	■
panca 2 posti	OD2010	bianco	□
panca 2 posti	OD2011	grigio	■
panca 3 posti	OD2014	antracite	■
panca 3 posti	OD2017	arancio	■
panca 3 posti	OD2018	azzurro	■
panca 3 posti	OD2015	bianco	□
panca 3 posti	OD2016	grigio	■

panca 4 posti	OD2019	antracite	■
panca 4 posti	OD2022	arancio	■
panca 4 posti	OD2023	azzurro	■
panca 4 posti	OD2020	bianco	□
panca 4 posti	OD2021	grigio	■
panca 5 posti	OD2024	antracite	■
panca 5 posti	OD2027	arancio	■
panca 5 posti	OD2028	azzurro	■
panca 5 posti	OD2025	bianco	□
panca 5 posti	OD2026	grigio	■



PANCA GATE

SISTEMA DI SEDUTE SU TRAVE CON SEDILE IN
METALLO PER AREE ATTESA

Sedile e schienale monoscocca in lamiera forata verniciata a polveri. Trave d'appoggio in tubolare metallico verniciato a polveri, sezione 80x40 mm con tappi terminali in polipropilene e cavallotti di fissaggio scocca/trave in metallo verniciato. Gamba mobile per panca in metallo, con piedini regolabili in plastica nera, verniciata nera.



SERIE GATE GRIGIO/ALLUMINIO

panca 2 posti	cm 118x68x80 (lpxh)	OD2033
panca 3 posti	cm 174x68x80 (lpxh)	OD2034
panca 4 posti	cm 228x68x80 (lpxh)	OD2035
panca 5 posti	cm 282x68x80 (lpxh)	OD2036



PANCA WAIT

PANCA PER ATTESA IN METALLO

Panche d'attesa con sedute in lamiera forata spessore 1,5 mm, braccioli e gambe cromate spessore 1,2 mm, barra di sostegno verniciata nero 80x40 mm spessore 2 mm, altezza sedute 40 cm.



GRIGIO/ALLUMINIO

2 posti	cm 123x68x80 (lpxh)	067513
3 posti	cm 180x68x80 (lpxh)	067516
4 posti	cm 238x68x80 (lpxh)	067519
5 posti	cm 295x68x80 (lpxh)	067522



PANCA LITE

PANCA PER ATTESA IN METALLO

Struttura in tubolare d'acciaio cromato; piano in melaminico faggio naturale bordato in ABS; dimensioni: cm 120x80 e cm 160x80; piedini in polipropilene nero.



GRIGIO

2 posti	cm 110x62x83 (lpxh)	067512
2 posti + tavolino	cm 165x62x83 (lpxh)	067514
3 posti	cm 165x62x83 (lpxh)	067515
3 posti + tavolino	cm 220x62x83 (lpxh)	067517
4 posti	cm 220x62x83 (lpxh)	067518
4 posti + tavolino	cm 275x62x83 (lpxh)	067520
5 posti	cm 275x62x83 (lpxh)	067521
coppia cuscini per 1 posto		067511



ROUND

TAVOLO PIEGHEVOLE

Struttura portante in tubolare di acciaio verniciato nei colori BIANCO, ROSSO e NERO;

Piano d'appoggio tondo diametro 50cm in stratificato HPL nello stesso colore della struttura. Lo Stratificato HPL è un materiale di eccellente qualità per le sue potenzialità funzionali ed estetiche. Le sue caratteristiche di resistenza all'usura, l'igienicità e la versatilità nel taglio e nell'assemblaggio, ne fanno il materiale ideale per tutte le applicazioni dove sia necessario abbinare resistenza e design. Disponibile in varie tipologie, è il materiale qualitativamente più affidabile ed il più ricco di funzionalità estetiche anche per la creazione di complementi di design contemporaneo in genere.

>/// SPECIFICARE
IL COLORE RICHIESTO

piano in hpl h72 **OB8143**



SQUARE

TAVOLO VERSATILE E RESISTENTE

Il tavolo PIEG fa apprezzare la sua versatilità e resistenza in qualunque ambiente viene inserito. La colonna centrale in alluminio garantisce massima stabilità e leggerezza, mentre il piano e la base in tecnopolimero ne esprimono la grande praticità. Dimensioni: 70x70xh.75

Colori



lino

tortora

antracite

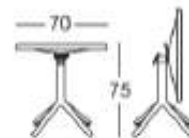

bianco **OC2058**
tortora **OC2059**
antracite **OC2060**



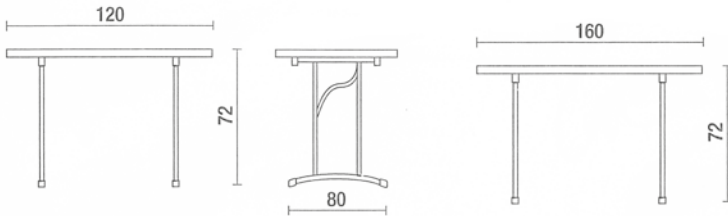

FLAT

TAVOLO PIEGHEVOLE MULTIUSO

Struttura in tubolare d'acciaio cromato; piano in melaminico faggio naturale bordato in ABS; dimensioni: cm 120x80 e cm 160x80; piedini in polipropilene nero.
La soluzione ottimale per sale riunioni, meeting, catering e in generale per ogni necessità di tavoli funzionali e pratici, facili da trasportare, da stoccare e utilizzare in luoghi diversi.

cm 120x80
cm 160x80

0A8067
0A8066



magnolia rosso blu arancio giallo

TPL

CON GAMBE PIEGHEVOLI

Piano in pannello truciolare (melaminico) E1 da mm. 18 con rivestimento sulle 2 facce con finitura antigraffio, con spigoli arrotondati. Bordatura in ABS 10/10 finitura faggio. Gamba pieghevole in tubolare tondo da 35x1.5, colore RAL 9006, dotato di piedini di livellamento senza struttura centrale, garantisce la realizzazione di tavoli in svariate dimensioni.
La gamba è asimmetrica e si adatta a tutte le dimensioni del top, è pieghevole e come tale garantisce la totale accatastabilità degli stessi. Il tavolo può essere collocato in qualsiasi ambiente come Conferenze e Catering.
Colore piano Magnolia, Giallo, Rosso, Blu e Arancio.

>/// SPECIFICARE IN FASE DI ORDINE LE FINITURE



DIMENSIONI (H 72 CM)

100x80	0F2989
120x80	0F2988
140x80	0F2987
160x80	0F2986
180x80	0F2985



DIVANI



NORDIC

Collezione di poltroncine, divani e panche dalle linee sinuose dedicate all'attesa.

Il telaio in legno verniciato naturale e lo schienale con imbottitura doppia, realizzabile in un'ampia gamma di tessuti, conferiscono ai modelli un aspetto evocativo e contemporaneo.



CARATTERISTICHE TECNICHE

Interno sedile e schienale in legno multistrato di faggio spessore 20 mm
 Pannello cuscino sedile in legno multistrato di faggio spessore 4 mm
 Schienale imbottito in resina poliuretanic densità 25 kg/m³, spessore 60 mm, ignifugo
 Sedile imbottito in resina poliuretanic densità 40 kg/m³, spessore 70 mm, ignifugo
 Base 4 gambe in legno massello verniciato naturale.

Monocolore legno naturale

poltrona TS2 WM	OB8220
divano 2 posti TS2 WM	OB8221
divano 3 posti TS2 WM	OB8222



WM 0143



WM 0112



WM 0101



WM 0133



WM 0142



WM 0102



WM 0103



WM 0120



WM 0130

FLUFFY

CON SEDILE SFODERABILE

Struttura interamente realizzata in legno, dotato di cinghie elastiche di supporto per aumentare il confort della seduta.

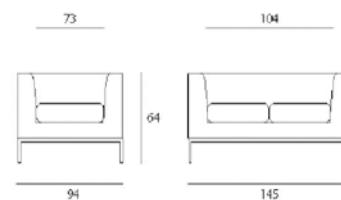
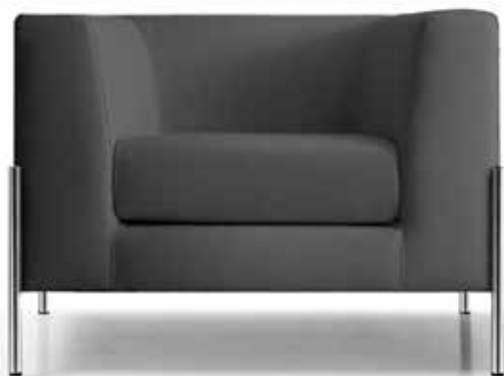

CARATTERISTICHE TECNICHE

Struttura portante in tubolare d'acciaio verniciato. Poltrona e divano interamente realizzati in legno con cinghie elastiche di supporto per aumentare il confort della seduta. Imbottito a densità variabile e resinato. Il sedile è facilmente sfoderabile.

Poltrona singola FLUFFY	pelle nera	0D2379
Divano due posti FLUFFY	pelle nera	0D2380

made in Italy

SEVEN

CON RIVESTIMENTO SFODERABILE

Struttura leggera e design moderno

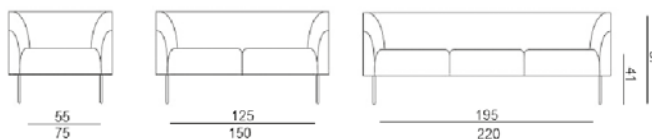

CARATTERISTICHE TECNICHE

STRUTTURA CROMATA

Poltrona singola SEVEN
Divano due posti SEVEN
Divano tre posti SEVEN

TESSUTO LASER

OF3439
OF3442
OF3445

ECOPELLE

OF3440
OF3443
OF3446

TESSUTO PELLE

OF3441
OF3444
OF3447

Supplemento per gomme ignifughe

Gambe realizzate in filo con diam 18 mm. Struttura interna interamente realizzata in legno, dotato di cinghie elastiche di supporto per aumentare il comfort della seduta, adeguatamente imbottito con gomme a densità variabile e resinato. Sedile e schienale sono facilmente sfoderabili.

STRUTTURA NERA

Poltrona singola SEVEN
Divano due posti SEVEN
Divano tre posti SEVEN

TESSUTO LASER

OF3454
OF3448
OF3451

ECOPELLE

OF3455
OF3449
OF3452

TESSUTO PELLE

OF3456
OF3450
OF3454

Supplemento per gomme ignifughe

made in Italy



DISPONIBILE SU RICHIESTA ANCHE IN
TESSUTO **SEALIFE**

SOVRAPREZZO 10% CONSEGNA 20 GG



TOM

COMPONIBILE ALL'INFINITO

Collezione di poltrone e divani modulari



LEWIS TESSUTO
ANTIBATTERICO

>/// SPECIFICARE **IN FASE DI
ORDINE** IL COLORE DEL
TESSUTO DI RIFERIMENTO
DESIDERATO



CARATTERISTICHE TECNICHE

Struttura interna in legno truciolare e legno massello con imbottitura ignifuga in poliuretano espanso e rivestimento in tessuto ignifugo. Gamba a tre vie in tubo metallico verniciato cromo. Disponibile nelle versioni poltrona singola, divano a due/tre posti, elemento centrale e terminale.

	ECOPELLE ZS	LEWIS
Poltrona singola TOM	OD2046	OD2045
Divano due posti TOM	OD2048	OD2047
Divano tre posti TOM	OD2050	OD2049
Angolare TOM	OD2054	OD2053
Centrale TOM	OD2052	OD2051

made in Italy

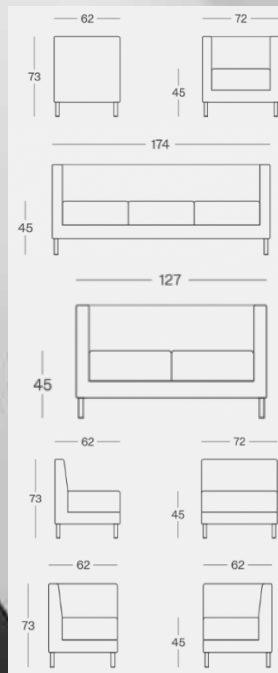

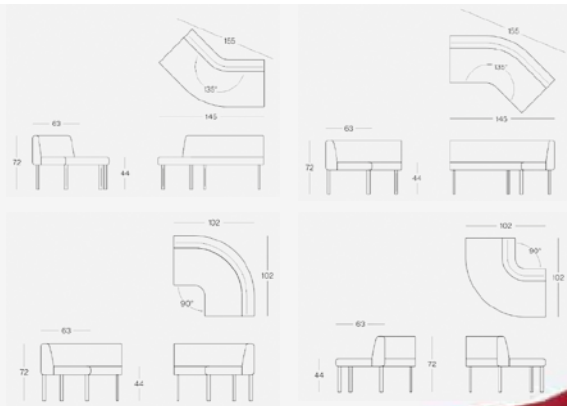

SNAKE

CONFIGURABILE SECONDO OGNI ESIGENZA

Divanetto componibile a moduli agganciabili con gambe cromate.

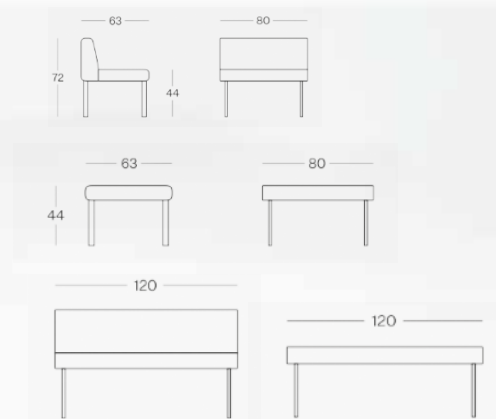

>/// **SPECIFICARE IN FASE DI ORDINE IL COLORE DEL TESSUTO DI RIFERIMENTO DESIDERATO**



CARATTERISTICHE TECNICHE

Struttura in legno multistrato con imbottitura ignifuga in poliuretano espanso e rivestimento in tessuto ignifugo. Gamba semiasolata in metallo cromato con piedini in plastica nera. Elemento di collegamento per la creazione di configurazioni in linea in alluminio anodizzato.

Panca 80 cm rettilinea SNAKE	OD2038	90° angolare aperto SNAKE	OD2041
Panca 120 cm rettilinea SNAKE	OD2040	90° angolare chiuso SNAKE	OD2042
Divano 80 cm rettilineo SNAKE	OD2037	135° angolare aperto SNAKE	OD2043
Divano 120 cm rettilineo SNAKE	OD2039	135° angolare chiuso SNAKE	OD2044

DISPONIBILE SU RICHIESTA ANCHE IN TESSUTO **SEALIFE**

SOVRAPPREZZO 10% CONSEGNA 20 GG



LOUNGE

PER AMBIENTI ELEGANTI

Estremamente confortevole e immagine senza tempo.



OB1124

OB1121



OB1127



OB1124



OB1121



>/// SPECIFICARE IN FASE DI ORDINE IL COLORE DEL TESSUTO DI RIFERIMENTO DESIDERATO

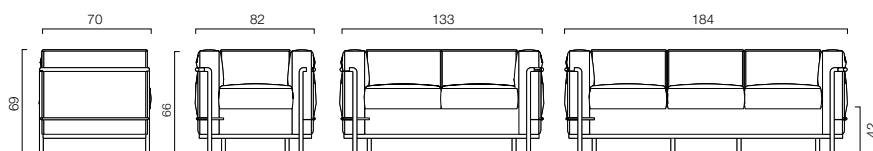

LEWIS TESSUTO ANTIBATTERICO

CARATTERISTICHE TECNICHE

Struttura in legno, imbottitura in resina poliuretanicca e rivestimento in pelle oppure ecopelle.
Telaio e piedi in acciaio cromato a profilo tondo.

	LEWIS	ECOPELLE ZS	VERA PELLE / LXT
Poltrona singola LOUNGE	su richiesta	OB1121	OB1120
Divano due posti LOUNGE	su richiesta	OB1124	OB1123
Divano tre posti LOUNGE	su richiesta	OB1127	OB1126

DISPONIBILE SU RICHIESTA ANCHE IN TESSUTO **SEALIFE**

SOVRAPPREZZO 10% CONSEGNA 20 GG



DSM

SOLIDITÀ, COMODITÀ ED ELEGANZA

La poltrona e il divanetto sono caratterizzate da solidità, comodità ed eleganza, che si esprime tramite l'utilizzo di materiali di prima scelta e finiture sofisticate. È un elegante elemento d'arredo in grado di valorizzare qualsiasi ambiente lavorativo.



OB1142



OB1145



garanzia
5 anni



consegna in
20 giorni



consegnata
già montata

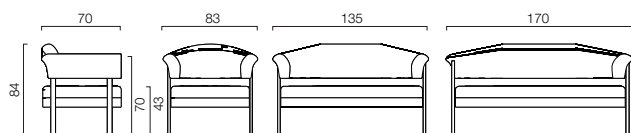

CARATTERISTICHE TECNICHE

Sedile e schienale monoscocca in multistrato di faggio. Imbottitura in resina poliuretanic. Base a 4 gambe in tubolare d'acciaio cromato con sezione ovale.

	LEWIS	ECOPELLE ZS	VERA PELLE / LXT
Poltrona singola DSM	su richiesta	OB1142	OB1141
Divano due posti DSM	su richiesta	OB1145	OB1144
Divano tre posti DSM	su richiesta	OB1148	OB1147

>/// SPECIFICARE **IN FASE DI ORDINE** IL COLORE DEL TESSUTO DI RIFERIMENTO DESIDERATO



LEWIS TESSUTO ANTIBATTERICO

DISPONIBILE SU RICHIESTA ANCHE IN TESSUTO **SEALIFE**

SOVRAPPREZZO 10% CONSEGNA 20 GG



OWL

AMPIA SEDUTA E ADATTABILITÀ A TUTTI GLI AMBIENTI

Linee decise e cromature a vista sono sempre state un eccellente abbinamento. Finiture di piacevole impatto estetico, ampia seduta e adattabilità a tutti gli ambienti sono le migliori credenziali di questa serie di poltrone e divanetti



OB1151



OB1154

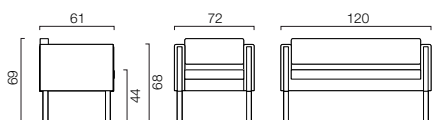

>/// SPECIFICARE IN FASE DI
ORDINE IL COLORE DEL
TESSUTO DI RIFERIMENTO
DESIDERATO



LEWIS TESSUTO
ANTIBATTERICO

CARATTERISTICHE TECNICHE

Sedile e schienale con struttura in legno, imbottitura in resina poliuretanic e rivestimento in pelle oppure pelle con retroschiena in ecopelle (su richiesta). Base a 4 gambe in tubolare di acciaio cromato con sezione quadra. Finiture frontali in acciaio cromato.

DISPONIBILE SU RICHIESTA ANCHE IN
TESSUTO **SEALIFE**

SOVRAPPREZZO 10% CONSEGNA 20 GG



	LEWIS	ECOPELLE ZS	VERA PELLE / LXT
Poltrona singola OWL	su richiesta	OB1151	OB1150
Divano due posti OWL	su richiesta	OB1154	OB1153



KUBO

POLTRONA E DIVANO

Che sia un angolo attesa, o due eleganti poltrone di fronte ad una scrivania direzionale, oppure un area meeting operativa, comunque lasciate spazio alla fantasia per integrare l'ambiente in modo elegante. Curvo o quadro non importa, ma fatelo con stile.

ECOPELLE

poltrona 1 posto	bianco	067527
poltrona 1 posto	nero	067528
divano 2 posti	bianco	067529
divano 2 posti	nero	067530

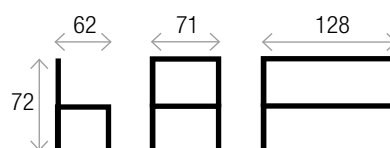



TUBE

POLTRONA E DIVANO

Semplice ed essenziale, adatto a tutte le situazioni

ECOPELLE

poltrona 1 posto	bianco	067531
poltrona 1 posto	nero	067532
divano 2 posti	bianco	067533
divano 2 posti	nero	067534

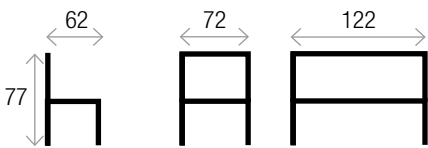

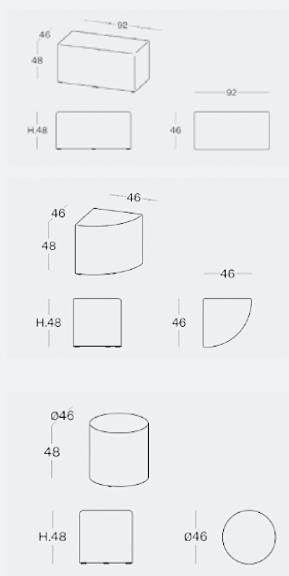

YOUNG

POUF IMBOTTITI MULTIUSO

Serie di pouf disponibili nelle forme quadrato, rotondo, angolo e rettangolo.



>/// SPECIFICARE IN FASE DI ORDINE IL COLORE DEL TESSUTO DI RIFERIMENTO DESIDERATO



LEWIS TESSUTO ANTIBATTERICO

CARATTERISTICHE TECNICHE

Struttura interna in legno truciolare con angolari in massello e tamponature in agglomerato ligneo. Imbottitura in poliuretano espanso e rivestimento in tessuto ignifugo. Piedini regolabili in polipropilene nero.

	LEWIS
pouf angolare	OD2057
quadrato	OD2056
rettangolare	OD2058
rotondo	OD2055



made in Italy



BARB

TAVOLINO

Tavolino attesa con struttura in tubo metallico quadrato 25x25 mm verniciato grigio con piano in melaminico dimensioni 70x40 cm; altezza 42 cm

PIANO

bianco	0A8110
nero	0A8111



consegna in
10 giorni



MIKY

TAVOLINO

Tavolino attesa in lamiera forata spessore 3 mm verniciata grigio o nero, con base tonda; dimensioni 48x47 cm, altezza 45 cm.

PIANO/STRUTTURA

grigio	0A8112
nero	0A8113



MULTI

TAVOLINO

Tavolino con piano in laminato HPL oppure cristallo colore grigio, colonna e base in acciaio verniciato oppure inox. La base è dotata di predisposizione per il fissaggio a terra. Piano Ø 60. Altezza 53cm/104cm.

PIANO/STRUTTURA	ALTEZZA	
grigio/grigio	53 cm	049845
grigio/grigio	105 cm	049846
cristallo/inox	53 cm	067291
cristallo/inox	105 cm	067290



ROSY

SOFA CLUB

Poltrone e Divano per esterni con schienale intrecciato in estruso di PVC con anima in nylon e cuscini sfoderabili rivestiti con tessuto sunbrella. Struttura a slitta in acciaio tubolare zincato e verniciato a polvere poliestere. Cuscini poggiatesta esclusi.

Tavolino

Side table in acciaio zincato e verniciato. Il top in lamiera, semplicemente appoggiato sul telaio, con i bordi verso l'alto o verso il basso e può diventare un pratico vassoio.

Gamma colori coordinata alla collezione Rosy.

Struttura a slitta in acciaio tubolare diam. 16 mm, zincato e verniciato a polvere poliestere.





SCEGLI IL TUO SET CUSCINERIA PREFERITO

SET CUSCINERIA	Tessuto Sunbrella® seduta		Tessuto Sunbrella® schienale
XH ghiaccio	 B5	+	 B6
XG giallo	 C1	+	 B7
XT terracotta	 C2	+	 B9
XV verde	 C3	+	 C0

divano struttura TERRACOTTA
zincato e verniciato terracotta

Telaio PVC con anima in nylon
 
 ZE P73

DIVANO 2 POSTI
set cuscineria disponibili

ghiaccio XH **OF3202**
 giallo XG **OF3203**
 terracotta XT **OF3204**
 verde XV **OF3205**

tavolino con vassoio

zincato e verniciato **OF3165**
 terracotta





AREA RELAX, SPAZIO MENSA ARREDO ESTERNO



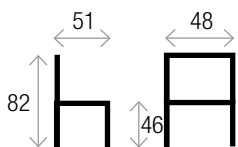

CATAS

Conforme / Compliant with
EN 16139:2013



TITTY

SEDIA POLIFUNZIONALE

Struttura in tecnopolimero rinforzato fibra di vetro. Stampata ad iniezione con tecnica air moulding. Disponibile in diversi colori. Impilabile. Per uso interno/esterno. Conforme CATAS EN 16139:2013 livello L2.

Confezione tassativa 6 pz

>/// IMPILABILE MAX 10 SEDIE

consegna in
10 giorni



confezione 6 pezzi

arancio	0C9048
bianco	0C9049
blu	0C9053
giallo	0C9051
rosso	0C9052
tortora	0C9050





ALLY

SEDIA POLIFUNZIONALE

Struttura a 4 gambe in acciaio tubolare ø 16 mm cromato o zincato e verniciato a polvere poliesteri



tortora

>/// IMPILABILE MAX 10 SEDIE

sedia - conf. 4 pz.

lino	OF3128
tortora	OF3129
geranio	OF3130
antracite	OF3131
grigio chiaro	OF3132

sedia IGNIFUGA - conf. 4 pz.

lino	OF3133
antracite	OF3134
grigio chiaro	OF3135

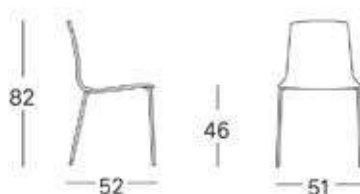

CATAS

Conforme / Compliant with
EN 16139:2013



bianco



antracite



grigio chiaro







tortora

ROSY

SEDIA POLIFUNZIONALE

Seduta e schienale in tecnopolimero. Impilabile. Per uso interno ed esterno. Struttura a 4 gambe in acciaio tubolare diam. 16 mm verniciato a polvere poliesteri.

>/// IMPILABILE MAX 10 SEDIE

sedia conf. 2 pz.

lino	OF3156
tortora	OF3157
antracite	OF3158
senape	OF3159
avio	OF3160
nero	OF3161



avio



CATAS

Conforme / Compliant with
EN 16139:2013



senape



antracite



nero



lino







verde oliva

PATTY

SEDIA POLIFUNZIONALE

Un'unica scocca in lamiera zincata e verniciata, fissata allo snello telaio, funge indifferentemente da schienale e da seduta. Impilabile. Uso interno/esterno.

>/// IMPILABILE MAX 6 SEDIE

sedia senza braccioli - conf. 2 pz.

lino	0F3190
tortora	0F3191
antracite	0F3192
terracotta	0F3193
avio	0F3194
verde oliva	0F3195



terracotta

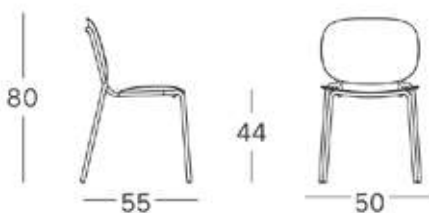

CATAS

Conforme / Compliant with
EN 16139:2013



antracite



tortora



avio







nero



senape



tortora



terracotta



lino



avio

CIAK

SEDIA POLIFUNZIONALE

Scocca in tecnopolimero. Impilabile. Struttura a 4 gambe in acciaio tubolare diam. 16 mm cromato. Disponibile anche nella versione GREEN con gamba abbinata alla scocca

>/// IMPILABILE MAX 4 SEDIE

sedia cromata conf. 4 pz.

lino	OF3146
tortora	OF3147
senape	OF3148
avio	OF3149
terracotta	OF3150
nero	OF3151
antracite	OF3152

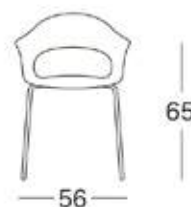
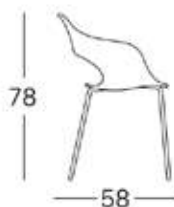

CATAS

Conforme / Compliant with
EN 16139:2013





trasparente fumè



trasparente

FOS

SEDIA POLIFUNZIONALE

Struttura in policarbonato riciclabile trasparente o trasparente colorato. Per uso interno/esterno. Impilabile.

>/// IMPILABILE MAX 6 SEDIE

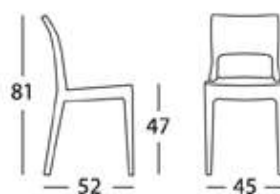

CATAS

Conforme / Compliant with
EN 16139:2013

confezione 2 pezzi

trasparente
trasparente fumè

OF3144
OF3145



>/// IMPILABILE MAX 6 SEDIE



CATAS

Conforme / Compliant with
EN 16139:2013

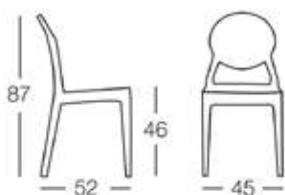

SNOW

**PER SPAZI MULTIFUNZIONALI, BAR, CAFFETTERIA,
HOTEL, RISTORANTI**

Struttura in policarbonato. Disponibile in diversi colori, trasparenti e pieni.
Per uso interno/esterno.

confezione 2 pezzi

trasparente	OF3140
trasparente fumè	OF3141
bianco	OF3142
nero	OF3143



trasparente

trasparente fumè



bianco



nero





PIRO

SEDIA POLIFUNZIONALE

Aspetto sobrio, linee essenziali, comodità, la struttura interamente in tecnopolimero e i fori la rendono ideale per gli spazi outdoor, sia domestici che contract; la particolare forma delle gambe realizza una soluzione tecnica unica che ne consente l'impilaggio perfetto senza lasciare fughe, eccezionalmente stabile. Disponibile con e senza braccioli, in diversi colori, anche su pallet.

Confezione tassativa 4 - 6 pz

 **IMPILABILE MAX 10 SEDIE**

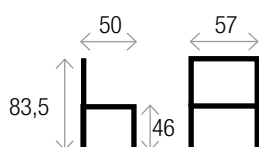
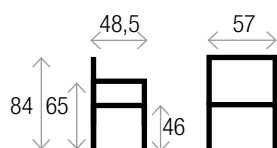

sedia con braccioli - conf. 4 pz.

azzurro	0C2053
bianco	0C2051
terracotta	0C2054
verde oliva	0C2052

sedia senza braccioli - conf. 6 pz.

azzurro	0C2049
bianco	0C2047
terracotta	0C2050
verde oliva	0C2048







tortora

VIENNA

SEDIA POLIFUNZIONALE

Scocca in tecnopolimero riciclabile, rinforzato fibra di vetro. Gambe in alluminio con cover in tecnopolimero. Per uso interno/esterno.

Confezione tassativa 4 - 6 pz

>/// IMPILABILE MAX 8 SEDIE

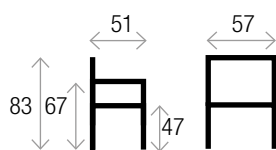

sedia con braccioli - conf. 4 pz.

antracite	OD2353
bianco	OD2350
grigio	OD2354
tortora	OD2351

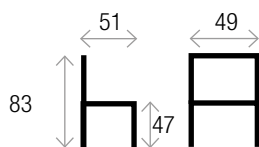

sedia senza braccioli - conf. 6 pz.

antracite	OD2348
bianco	OD2345
grigio	OD2349
tortora	OD2346



antracite



grigio



bianco



POP

SEDIA POLIFUNZIONALE

Scocca in tecnopolimero riciclabile. Struttura a 4 gambe in tubo d'acciaio \varnothing mm 16 cromato, per uso interno.

Confezione tassativa 2 pz

>/// IMPILABILE MAX 4 SEDIE



confezione 2 pezzi

antracite	OD2362
bianco	OD2360
tortora	OD2361

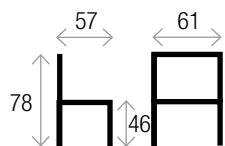

JULIA

SEDIA POLIFUNZIONALE

versione in plastica: Scocca in tecnopolimero riciclabile. Struttura a 4 gambe in tubo d'acciaio \varnothing mm 16 cromato verniciato* per uso interno ed esterno.

Confezione tassativa 4 pz

>/// IMPILABILE MAX 6 SEDIE

consegna in
10 giorni



confezione 4 pezzi

antracite	OD2369
bianco	OD2367
tortora	OD2368





HOLLY

SEDIA PER ESTERNO

Poltrona impilabile in tecnopolimero di grande resistenza e stabilità, è perfetta per il contract e per l'esterno. Dal design innovativo, la seduta ideale per il living. Declinata in un'ampia e vivace gamma cromatica, dotata di quattro piedini antiscivolo.

Confezione tassativa 4 pz



>/// IMPILABILE MAX 12 SEDIE

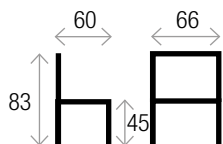

confezione 4 pezzi

antracite	OC2030
arancio	OC2031
bianco	OC2029
rosso	OC2028



green

NATI

SEDIA POLIFUNZIONALE

Struttura in tecnopolimero riciclabile.
Rinforzato fibra di vetro. Tecnologia air moulding.
Per uso interno/esterno. Impilabile.
Seduta GREEN realizzata con il 60% di plastiche riciclate.

Confezione tassativa 4-6 pz

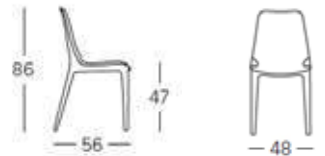

senza braccioli - conf. 6 pz

tortora
avio

OC5554
OC5555

>/// IMPILABILE MAX 7 SEDIE

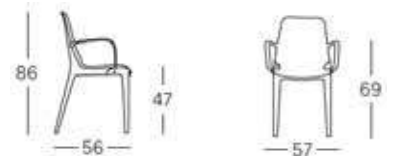

con braccioli - conf. 4 pz

tortora
avio

OC5557
OC5558

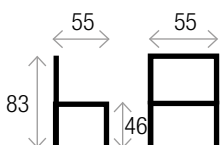

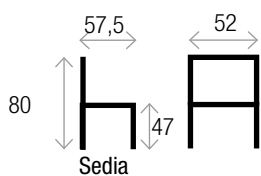

SUMMER

SEDIA E SGABELLO PER ESTERNI

Sedia e sgabello con struttura in acciaio zincato e verniciato con polvere poliesteri. Impilabili. Seduta adatta ad uso esterno. **Cuscino in tessuto cotone panama compresso non adatto ad uso esterno.** Solo le sedie sono impilabili.

Confezione tassativa 2 pz

>/// IMPILABILE MAX 10 SEDIE

sedia - conf. 2 pz

azzurro	0C2036
bianco	0C2032
rosso mattone	0C2034
tortora	0C2033
verde tiglio	0C2035





PEGASO

SEDIA POLIFUNZIONALE

Pegaso si adatta a qualunque uso, grazie a un design essenziale e contemporaneo. La struttura in polipropilene, stampata a iniezione con tecnologia "Air moulding", la rende resistente e leggera. Pegaso è confortevole nella seduta e facilmente impilabile, per un uso più agevole su larga scala e nelle applicazioni contract.

Confezione tassativa 6 pz



>/// IMPILABILE MAX 8 SEDIE

consegna in
10 giorni

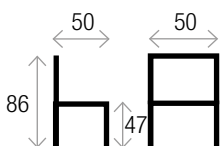

confezione 6 pezzi

antracite	OC9061
arancio	OC9057
azzurro	OC9060
bianco	OC9055
tortora	OC9056



SUMMER

TAVOLO PER SGABELLI

Tavolo con piano e gambe quadrate da 70x70 mm in acciaio zincato e verniciato con polvere poliestere. 4 piedini regolatori. Tavolo smontato. H 110 cm.

bianco	0C2055
tortora	0C2056
antracite	0C2057



Colori



OTIM

TAVOLO PER ESTERNO

Tavolo con struttura in tecnopolimero. Gambe con anima in alluminio. Il piano liscio lo rende perfettamente abbinabile a tutte le sedie in tecnopolimero.

Dimensioni (h 75)

L 80 x P 80	lino	0F3184
	tortora	0F3185
	antracite	0F3186
L 70 x P 70	lino	0F3187
	tortora	0F3188
	antracite	0F3189

Colori

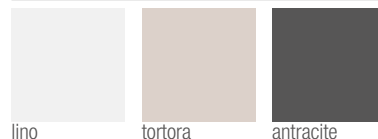



CIRO

TAVOLO PER MENSA

Tavolo con struttura in metallo verniciato. Gambe quadrate da mm 35x35. Piano in stratificato compact spessore 12 mm, a filo con telaio. 4 piedini regolatori.

Colori

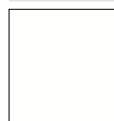

lino



antracite



cemento



consegna in
15 giorni

Dimensioni (h 75)

L 70 x P 70

Struttura bianca

bianco
antracite
cemento

Codice

0F3178
0F3179
0F3180

Struttura antracite

bianco
antracite
cemento

Codice

0F3181
0F3182
0F3183

L 80 x P 80

bianco
antracite
cemento

0F3172
0F3173
0F3174

bianco
antracite
cemento

0F3175
0F3176
0F3177

L 120 x P 80

bianco
antracite
cemento

0F3166
0F3167
0F3168

bianco
antracite
cemento

0F3169
0F3170
0F3171

BASAMENTO H73

GAMBA QUADRATA

Basamento per piano tondo o quadrato con base da cm 40x40.

nero	OF9222
bianco	OF9223
inox	OF9224

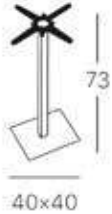

Staffe di fissaggio al piano in fusione di ghisa.

Da assemblare.

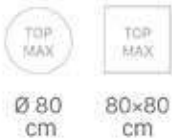

BASAMENTO H109

GAMBA QUADRATA

Basamento per piano tondo o quadrato con base da cm 40x40 adatto per sgabelli.

nero	OF9225
bianco	OF9226
inox	OF9227



Da assemblare.



BASAMENTO H73

GAMBA TONDA

Basamento per piano tondo o quadrato con base da diametro cm 50.

nero	OF9228
bianco	OF9229
inox	OF9230

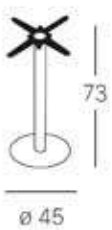

Staffe di fissaggio al piano in fusione di ghisa.

Da assemblare.



BASAMENTO H109

GAMBA TONDA

Basamento per piano tondo o quadrato con base da diametro cm 50 adatto per sgabelli.

nero	OF9231
bianco	OF9232
inox	OF9233

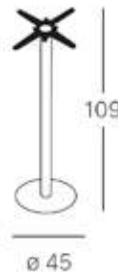

Da assemblare.



PIANO Ø 70

CONFEZIONE 2 PEZZI

Piano stratificato spessore mm 10. Adatto anche per uso esterno.

bianco	0F9234
antracite	0F9235
rovere	0F9236



— Ø 69 —



Colori



Munito di 12 fori
filetto diretto M6.



PIANO Ø 80

CONFEZIONE 2 PEZZI

Piano stratificato spessore mm 10. Adatto anche per uso esterno.

bianco	0F9237
antracite	0F9238
rovere	0F9239



— Ø 79 —



Colori



Munito di 12 fori
filetto diretto M6.

PIANO 70X70

CONFEZIONE 2 PEZZI

Piano stratificato spessore mm 10. Adatto anche per uso esterno.

bianco	0F9240
antracite	0F9241
rovere	0F9242



— 69 —



Colori



Munito di 12 fori
filetto diretto M6.



PIANO 80X80

CONFEZIONE 2 PEZZI

Piano stratificato spessore mm 10. Adatto anche per uso esterno.

bianco	0F9243
antracite	0F9244
rovere	0F9245



— 79 —



Colori



Munito di 12 fori
filetto diretto M6.









TRACK

SGABELLO PER INTERNI

Sedile in lamiera zincata e verniciata. Con poggiatesta. Per uso interno/esterno. Struttura a 4 gambe in acciaio tubolare diam. 20 mm, zincato e verniciato a polvere poliestere. H=75 cm

consegna in
10 giorni



lino	OF3196
tortora	OF3197
antracite	OF3198
avio	OF3199
terracotta	OF3200
verde oliva	OF3201



ALLY

SGABELLO PER INTERNI

Struttura a 4 gambe in acciaio tubolare \varnothing 16 mm cromato o zincato e verniciato a polvere poliestere.

Confezione tassativa 2 pz

consegna in
10 giorni



>/// IMPILABILE MAX 4 SEDIE

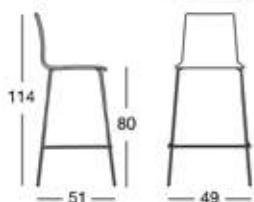

confezione 2 pezzi

lino	OF3136
tortora	OF3137
antracite	OF3138
grigio chiaro	OF3139



DIABLO

SGABELLO PER INTERNI

Sgabello h80 cm con struttura in acciaio tubolare \varnothing mm 22 cromato Sedile in tecnopolimero riciclabile. Per uso interno.

Confezione tassativa 2 pz



consegna in
10 giorni



confezione 2 pezzi

antracite	OD2359
arancio	OD2356
bianco	OD2355
rosso	OD2357
verde	OD2358



JIMMY

SGABELLO IN ALLUMINIO

Sgabello con gambe in alluminio anodizzato. Seduta e poggiatesta in tecnopolimero riciclabile. Viterie in acciaio inox. Per uso interno/esterno.

Confezione tassativa 4 pz

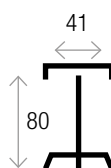

confezione 4 pezzi

antracite
arancio
bianco
rosso

0C2046
0C2044
0C2042
0C2043

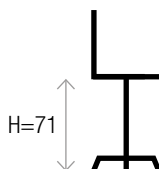

OCEANIA

PER SPAZI MULTIFUNZIONALI, BAR, CAFFETTERIA, HOTEL, RISTORANTI

Scocca in polipropilene con possibilità di sedile imbottito. Telaio in filo di acciaio cromato con piedini antiscivolo.

polipropilene bianco 9003	OB8151
polipropilene grigio 7012	OB8152
polipropilene blu 5003	OB8153
polipropilene sabbia 1019	OB8154
polipropilene nero 9005	OB8155
polipropilene arancione 2003	OB8156
polipropilene rosso 3000	OB8157

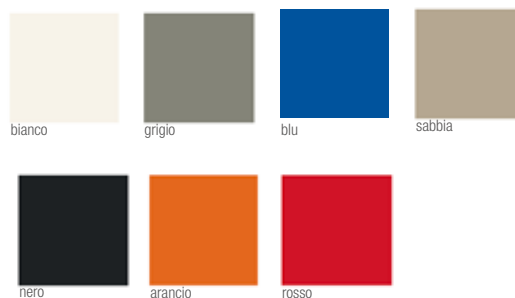

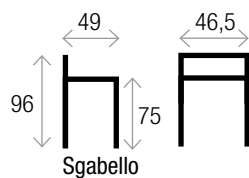

SUMMER

SGABELLO PER ESTERNI

Sgabello con struttura in acciaio zincato e verniciato con polvere poliestere. Impilabili. Seduta adatta ad uso esterno. **Cuscino in tessuto cotone panama compreso non adatto ad uso esterno.**

Confezione tassativa 2 pz

> /// IMPILABILE MAX 8 SEDIE

sgabello - conf. 2 pz

azzurro	OC2041
bianco	OC2037
rosso mattone	OC2039
tortora	OC2038
verde tiglio	OC2040





PIRO

SGABELLO POLIFUNZIONALE

Aspetto sobrio, linee essenziali, comodità, la struttura interamente in tecnopolimero e i fori la rendono ideale per gli spazi outdoor, sia domestici che contract; la particolare forma delle gambe realizza una soluzione tecnica unica che ne consente l'impilaggio perfetto senza lasciare fughe, eccezionalmente stabile. Disponibile con e senza braccioli, in diversi colori, anche su pallet.

Confezione tassativa 4 pz

>/// IMPILABILE MAX 9 SEDIE

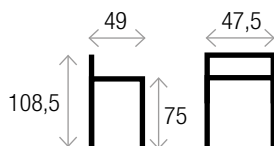

* consegna in
10 giorni

sgabello - conf. 4 pz.

azzurro	0D2363
bianco	0D2364
terracotta	0D2365
verde oliva	0D2366



ACUSTICA



Lo **Specialist** 
sempre a tua disposizione



Con "fonoassorbenza" si intende la capacità di un materiale di limitare il riverbero all'interno di ambienti chiusi: uffici, sale riunioni, aule training e ogni altro spazio all'interno del quale si svolgono attività di qualsiasi tipo.

La funzione dei pannelli fonoassorbenti è quella di trasformare le superfici riflettenti in superfici acusticamente assorbenti, limitando la diffusione delle onde sonore di rimbalzo.

Ma non basta: la capacità di assorbimento acustico si coniuga con il design di questi pannelli, il cui rivestimento offre una grande varietà di colori in grado di inserirsi in ogni ambiente; i pannelli sono posizionabili a parete, a soffitto oppure su piantane mobili, per consentirne una ricollocazione a seconda delle necessità, fino a offrire la duplice soluzione di separazione dello spazio e contenimento del riverbero nello stesso.





La tecnologia

Il materiale a densità variabile dei pannelli fonoassorbenti permette di ottenere un assorbimento selettivo alle diverse frequenze e quindi di ottimizzare l'acustica dell'ambiente nonostante lo spessore molto contenuto. L'assenza di cornici e cuciture e la peculiarità del materiale rendono questi pannelli estremamente leggeri, poco ingombranti e adattabili ad ogni ambiente.



1_Le superfici del pannello sono rivestite in tessuto di poliestere Trevira CS® solidamente applicato all'imbottitura interna, proprietà che permette di ottenere una superficie che, pur essendo visivamente molto soft, risulta essere resistente, difficile da strappare e da perforare.

2_Poliestere ad alta densità.

3_Poliestere ad media densità.

4_Poliestere ad bassa densità.

5_Bordo rigido.



SOUND QUALITY

I pannelli agiscono sull'acustica di un ambiente in questo modo:

FREQUENZE BASSE

nonostante lo spessore ridotto assorbono relativamente bene le basse frequenze (sotto i 500 Hz), quelle che caratterizzano i suoni cupi normalmente più difficili da smorzare;

FREQUENZE MEDIE

assorbono molto bene le medie frequenze (tra i 500 e i 2000 Hz), quelle tipiche della voce umana ed in genere di tutti gli ambienti lavorativi;

FREQUENZE ALTE

tendono a riflettere, assorbendo gradatamente meno le alte frequenze (sopra i 2000 Hz), quelle che per loro natura vengono già in gran parte assorbite dalle pareti, dagli elementi d'arredo e dalla presenza stessa delle persone.

in questo modo si ottiene un complessivo bilanciamento dei suoni nell'ambiente

Il materiale a densità variabile che costituisce la base dei pannelli fonoassorbenti permette di ottenere il 100% **DI CAPACITÀ DI ASSORBIMENTO**. L'assenza di cornici rende le superfici dei pannelli completamente fonoassorbenti. Tutta la superficie è da considerarsi utile ai fini della correzione acustica. Nessuna parte del pannello è coperta da strutture in altro materiale che possano ostacolare la fonoassorbenza o riflettere parte del suono. I pannelli hanno le stesse caratteristiche estetiche, acustiche e funzionali da entrambi i lati.

L'ABBATTIMENTO ACUSTICO

La tecnologia dei pannelli fonoassorbenti è stata testata per misurarne l'abbattimento acustico in accordo con la norma ISO 10053.

Problematiche come l'inquinamento acustico e la percezione del suono sono elementi chiave da non trascurare! Per approfondire i contenuti tecnici relativi alla fonoassorbenza e avere una stima del materiale necessario al raggiungimento del comfort acustico del tuo ambiente, lo Specialist della tua zona potrà assisterti con professionalità e esperienza e trovare la soluzione ottimale. L'esperienza e il know-how del nostro partner consentono infatti di "disegnare" il comfort acustico grazie a un software di calcolo Snowsound per la progettazione di ambienti esistenti o nuovi ambienti.

La precisione di questo software è comprovata dagli oltre 100.000 calcoli acustici effettuati nel corso degli anni, da 2 premi internazionali ricevuti e dal laboratorio di ricerca Open Lab che permette di sviluppare studi sempre più avanzati. Per saperne di più, contatta il tuo Specialist!



Pannello L159 x H44 cm con struttura piede a T

H162 cm

Struttura monofronte o bifronte in acciaio verniciato con polveri epossidiche colore grigio o bianco, con basi in acciaio verniciato. Consente di creare separazioni di diversa altezza (90/136/182cm) con pannelli fonoassorbenti di larghezza 159 / 119 / 75 cm. Disponibile anche su ruote.



Pannello H159 x L44 cm struttura portante totem

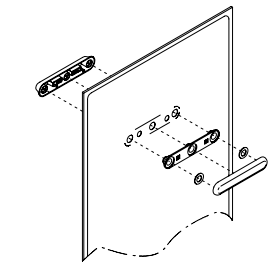
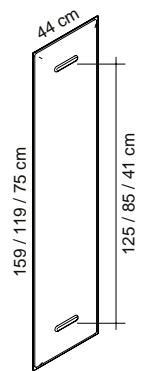
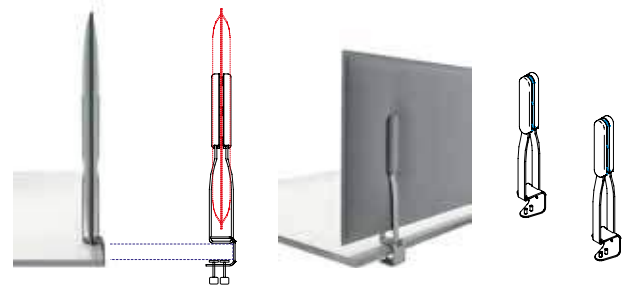

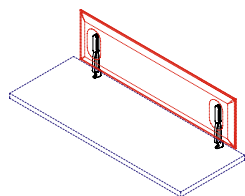

Pannello fonoassorbente per scrivania con staffe di fissaggio grigio argento

Dimensioni	Codice
L 44 x H 75	0C0270
L 44 x H 119	0C0271
L 44 x H 159	0C0272

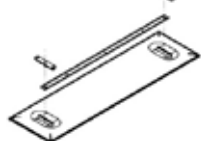

Pannello fonoassorbente per fissaggio a soffitto

Completo di profilo livellatore

Dimensioni	Codice
L 44 x H 75	0B7386
L 44 x H 119	0B7387
L 44 x H 159	0B7388

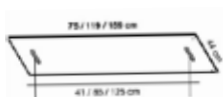

Pannello fonoassorbente con copertura grigia

Per fissaggio direttamente al muro e per struttura portante Divider

Dimensioni	Codice
L 44 x H 75	0B7380
L 44 x H 119	0B7381
L 44 x H 159	0B7382

Accessori per montaggio



Coppia attacchi distanziali per fissaggio a soffitto

Da utilizzare con i pannelli 0B7386 - 0B7387 - 0B7388

Codice
0B7389



Coppia attacchi distanziali per fissaggio a muro

Completo di profilo livellatore
Da utilizzare con i pannelli 0B7380 - 0B7381 - 0B7382

Dimensioni	Codice
L 44 x H 75	0B7385
L 44 x H 119	0B7384
L 44 x H 159	0B7383



Struttura portante totem

Solo per pannello 159x44 cod. **0B7382** per utilizzo verticale

Dimensioni	Codice
H 75	0B7390

Struttura portante Divider per 3 pannelli monofacciali Colore grigio argento

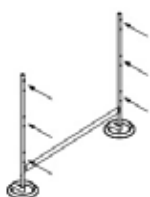

Per utilizzo orizzontale come pannelli separatori.
Base tonda per pannelli
0B7380 - 0B7381 - 0B7382

Dimensioni	Codice
L 75 x H 162	0B7391
L 119 x H 162	0B7392
L 159 x H 162	0B7393



Per utilizzo orizzontale come pannelli separatori.
Base a "T" per pannelli
0B7380 - 0B7381 - 0B7382

Dimensioni	Codice
L 75 x H 162	0B7394
L 119 x H 162	0B7395
L 159 x H 162	0B7396



Per utilizzo orizzontale come pannelli separatori.
Base a "T" con ruote per pannelli
0B7380 - 0B7381 - 0B7382

Dimensioni	Codice
L 75 x H 162	0B7397
L 119 x H 162	0B7398
L 159 x H 162	0B7399

>/// SPECIFICARE IN FASE DI ORDINE IL COLORE DEL TESSUTO DESIDERATO



Lo **Specialist** sempre a tua disposizione 





Pannello fonoassorbente per scrivania
con staffe di fissaggio grigio argento

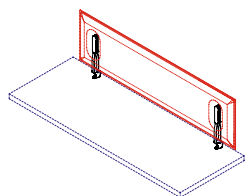

Dimensioni

- L 59 x H 59
- L 75 x H 59
- L 119 x H 59
- L 159 x H 59
- L 75 x H 44
- L 119 x H 44
- L 139 x H 44
- L 159 x H 44
- L 179 x H 44

Codice

- OD8413**
- OD8414**
- OD8415**
- OD8416**
- OD8417**
- OD8418**
- OD8419**
- OD8420**
- OD8421**



bianco 0001



grigio argento 8004



verde 7013



rosso 4027



nero 8033



beige 1008



blu 6071



giallo 3008



tortora 2005



grigio scuro 8007



arancione 4030



verde chiaro 7004

>/// SPECIFICARE IN FASE DI
ORDINE IL COLORE DEL
TESSUTO DESIDERATO





TENDE



LUCE, SUONO, CLIMA, DESIGN NELL'AMBIENTE

UN AMBIENTE CONFORTEVOLE È UN AMBIENTE IN CUI GLI LE PERSONE SONO A PROPRIO AGIO.

La produttività aumenta perché lo spazio viene vissuto con maggiore soddisfazione, partecipazione e coinvolgimento. E siccome la luce è vita, e stimola il pensiero positivo e la proattività, lasciamo che un fascio di luce, sebbene correttamente ed opportunamente filtrato, invada la nostra giornata!

La tenda non chiude, non separa l'interno e l'esterno, ma apre a nuove prospettive di luce e trasforma l'ambiente in uno spazio più confortevole.

Lo **Specialist**
sempre a tua disposizione



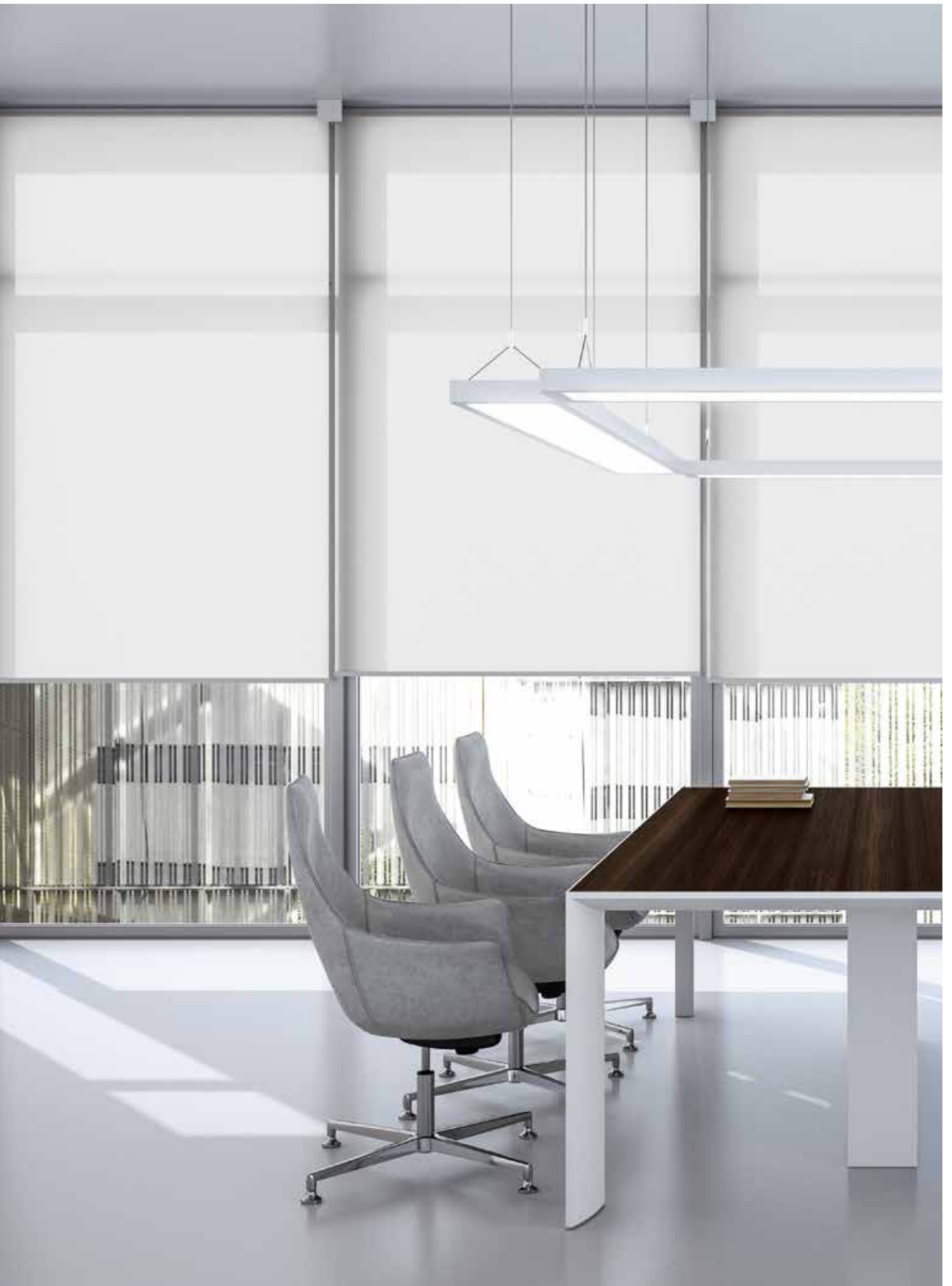



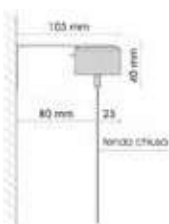
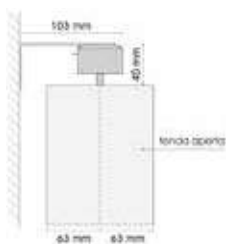
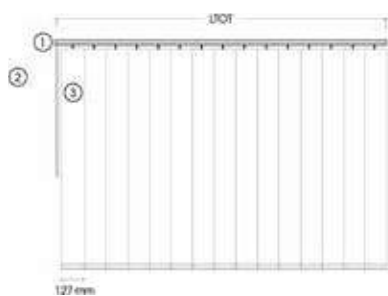

consegna in
20 giorni



MOVE

BANDE VERTICALI CON MINIMAL DESIGN

È la risposta alle schermature orientabili che coniugano il concetto classico dei sistemi a bande verticali con il minimal design. Il sistema MOVE prevede teli in poliestere ignifugo classe 1 da 127 mm, con profilo portante in lega di alluminio estruso verniciato bianco RAL9016 completo di vagonetti di trascinamento frizionati. Orientamento con azionamento a catenella e traslazione a corda.

I supporti Move sono adatti per fissaggio a soffitto o parete in finitura standard Bianco RAL 9016.

Meccanismo: Movimentazione manuale. Trascinamento mediante corda. Rotazione delle bande verticali di 180 gradi con catenella in resina.

Tessuto: Ignifugo anti UV Bianco GHD265, peso 265gr/mq, filtraggio luce 3%. Maggiore è la percentuale, maggiore è la trasparenza del tessuto. Per convenzione nelle strutture operative ufficio si utilizza un 3/5%.

TENDA BANDE VERTICALI DA 180CM

telo L 180 cm - H 180 cm

OB0375

telo L 180 cm - H 280cm

OB0376

TENDA BANDE VERTICALI DA 240CM

telo L 240 cm - H 180 cm

OB0377

telo L 240 cm - H 280 cm

OB0378

TENDA BANDE VERTICALI DA 300CM

telo L 300 cm - H 180 cm

OB0379

telo L 300 cm - H 280 cm

OB0380

TENDA BANDE VERTICALI DA 360CM

telo L 360 cm - H 180 cm

OB0381

telo L 360 cm - H 280 cm

OB0382

TENDA BANDE VERTICALI DA 400CM

telo L 400 cm - H 180 cm

OB0383

telo L 400 cm - H 280 cm

OB0384





SLIDE

A PANNELLI

Design minimalista, rappresenta la soluzione progettuale ideale per ambienti con grandi superfici vetrate. Il sistema impiega un binario da 2 a 5 vie con cui scorrono i pannelli in tessuto. Questo sistema consente schermature fino a 6 metri lineari.

I supporti Slide sono adatti per fissaggio a soffitto o parete in finitura standard Bianco RAL 9016.

Meccanismo: Movimentazione manuale con asta tiratenda in vetroresina (opzionale a corda). Il comando include dispositivo di trascinamento simultaneo dei pannelli che mantiene costante il sormonto dei pannelli.

Tessuto: Ignifugo anti UV Bianco GHD265, peso 265gr/mq, filtraggio luce 3%. Maggiore è la percentuale, maggiore è la trasparenza del tessuto. Per convenzione nelle strutture operative ufficio si utilizza un 3/5%.

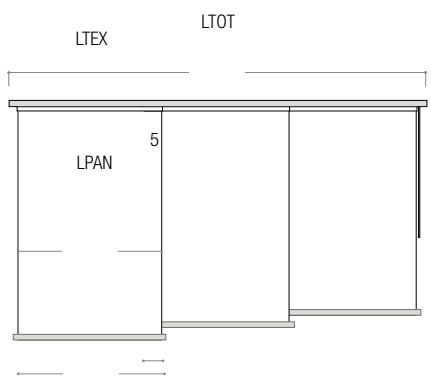

LTOT Larghezza totale, incluso supporti
LTEX Larghezza tessuto
LPAN Larghezza pannello

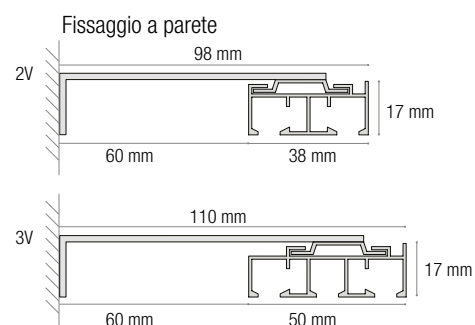

TENDA SCORREVOLE A 2 PANNELLI DA 100CM

telo L 200 cm - H 180 cm **OB0693**
telo L 200 cm - H 270 cm **OB0694**

TENDA SCORREVOLE A 2 PANNELLI DA 140CM

telo L 280 cm - H 180 cm **OB0697**
telo L 280 cm - H 270 cm **OB0365**

TENDA SCORREVOLE A 3 PANNELLI DA 120CM

telo L 340 cm - H 180 cm **OB0368**
telo L 340 cm - H 270 cm **OB0369**

TENDA SCORREVOLE A 2 PANNELLI DA 120CM

telo L 240 cm - H 180 cm **OB0695**
telo L 240 cm - H 270 cm **OB0696**

TENDA SCORREVOLE A 3 PANNELLI DA 100CM

telo L 280 cm - H 180 cm **OB0366**
telo L 280 cm - H 270 cm **OB0367**

TENDA SCORREVOLE A 3 PANNELLI DA 140CM

telo L 400 cm - H 180 cm **OB0370**
telo L 400 cm - H 270 cm **OB0371**

Opzioni su richiesta: Colori e Composizioni personalizzate.



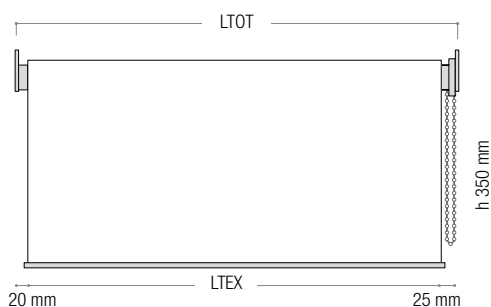
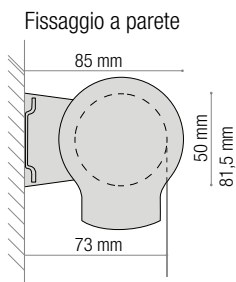
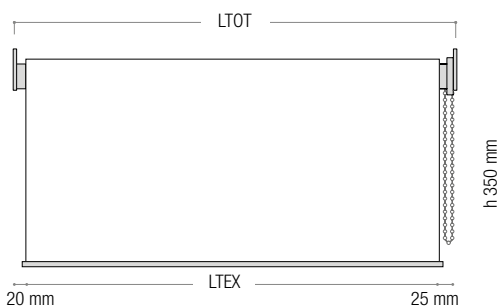
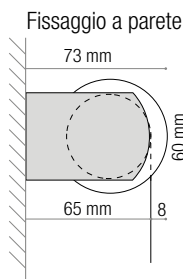

WORK

A RULLO

WORK è un programma operativo di tende tecniche a rullo, con struttura in alluminio estruso e supporti in acciaio rivestiti in abs. Dal design minimale diviene elemento di arredo e decoro tessile applicato alle pareti divisorie con moduli vetrati.

I supporti Work sono adatti per fissaggio a soffitto o parete.
Meccanismo: Movimentazione manuale a catenella in acciaio inox con meccanismo di recupero a frizione. Il meccanismo del rullo è completo di molla di compensazione per agevolare la risalita del telo.

Tessuto: Ignifugo anti UV Bianco GHD265, peso 265gr/mq, filtraggio luce 3%. Maggiore è la percentuale, maggiore è la trasparenza del tessuto. Per convenzione nelle strutture operative ufficio si utilizza un 3/5 % . Il telo è zavorrato inferiormente da un fondale interamente in alluminio estruso che cela le cuciture ed il risvolto interno.

TENDA A RULLO

telo L 100 cm - H 200 cm	OB0393
telo L 100 cm - H 280 cm	OB0394
telo L 100 cm - H 300 cm	OD8431
telo L 160 cm - H 200 cm	OD8432
telo L 160 cm - H 300 cm	OD8433
telo L 200 cm - H 200 cm	OD8434
telo L 200 cm - H 280 cm	OB0396
telo L 200 cm - H 300 cm	OD8435
telo L 240 cm - H 200 cm	OD8436
telo L 240 cm - H 300 cm	OD8437

START

A RULLO CON BARRA DI FISSAGGIO POSTERIORE

Sistema operativo di design superiore. START è un modello di tenda tecnica a rullo completa di barra portarullo in alluminio concepito per rispondere integralmente alle diverse funzioni di schermatura tecnica e decorativa. La solidità tecnica e l'elevata qualità dei componenti garantiscono il modello per sviluppi di schermature fino a tre metri di ampiezza.

I supporti Start sono adatti per fissaggio a soffitto o parete.
Meccanismo: Movimentazione manuale a catenella in acciaio inox con meccanismo di recupero a frizione.

Tessuto: Ignifugo anti UV Bianco GHD265, peso 265gr/mq, filtraggio luce 3%. Maggiore è la percentuale, maggiore è la trasparenza del tessuto. Per convenzione nelle strutture operative ufficio si utilizza un 3/5 % . Il telo è zavorrato inferiormente da un fondale interamente in alluminio estruso che cela le cuciture ed il risvolto interno.

TENDA A RULLO

Ø RULLO

telo L 100 cm - H 200 cm	32 mm	OB0389
telo L 100 cm - H 280 cm	32 mm	OB0390
telo L 100 cm - H 300 cm	32 mm	OD8423
telo L 160 cm - H 200 cm	32 mm	OD8424
telo L 160 cm - H 300 cm	32 mm	OD8425
telo L 200 cm - H 200 cm	41 mm	OD8426
telo L 200 cm - H 280 cm	41 mm	OB0392
telo L 200 cm - H 300 cm	41 mm	OD8427
telo L 300 cm - H 200 cm	41 mm	OD8428
telo L 300 cm - H 300 cm	41 mm	OD8429

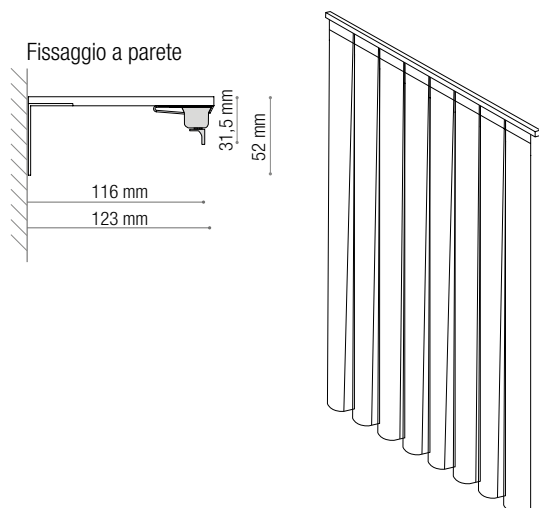

VERTIGO

ARRICCIATA CONFEZIONATA

Tenda confezionata a pieghe piatte Vertigo, arricciata al 100%. L'elemento centrale nella progettazione di sistemi tende arricciate Vertigo sta nell'utilizzo esclusivo di tessuti a finissaggio morbido, certificati ignifughi in classe 1, conferendo le migliori garanzie prestazionali e di sicurezza nell'ambito sia residenziale che alberghiero, uffici, edifici pubblici.

I supporti Vertigo sono adatti per fissaggio a soffitto o parete.
Meccanismo: Movimentazione manuale a strappo.

Tessuto: Ignifugo anti UV Bianco GHD265/DEC02, filtraggio luce 3%.
Maggiore è la percentuale, maggiore è la trasparenza del tessuto.

Per questo prodotto ordine minimo di 10m lineari, anche suddiviso in più tende.

TENDA ARRICCIATA 100%

L 200 cm - H max 300 cm	0B0372
L 300 cm - H max 300 cm	0B0373
L 400 cm - H max 300 cm	0B0374





TENDE VENEZIANE

Lo **Specialist** 
sempre a tua disposizione



ARREDO METALLICO



ARMADI IN METALLO CON ANTE SCORREVOLI

Realizzati in acciaio spessore 8/10, rinforzato, verniciato. Componibili in varie dimensioni ed altezze, sono muniti di serratura, 2 chiavi in dotazione. Con due ante scorrevoli per il minimo ingombro durante l'utilizzo, i piani sono predisposti per l'ancoraggio delle cartelle sospese interasse 33 cm da armadio.

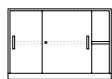

Dimensioni	Struttura	Quantità da 1 a 2 pz
L 120 x P 45 x H 88	1 ripiano grigio nero * bianco*	034184 067350 067349
L 150 x P 45 x H 88	1 ripiano grigio*	0C5892
L 180 x P 45 x H 88	1 ripiano grigio nero * bianco*	034183 067354 067353

Portata massima piani: 80 kg

Finiture armadi

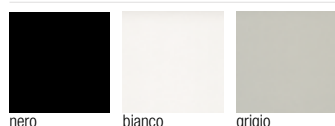

Dimensioni	Struttura	Quantità da 1 a 2 pz
L 120 x P 45 x H 200	4 ripiani grigio nero * bianco*	034185 067348 067347
L 150 x P 45 x H 200	4 ripiani grigio*	0C5891
L 180 x P 45 x H 200	4 ripiani grigio nero * bianco*	034186 067352 067351

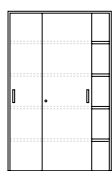

Finiture top melaminico

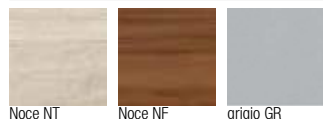

ACCESSORI

Dimensioni	Finitura	Codice
Top per armadio H 88 120x45 cm	grigio noce NT* noce NF*	0B7558 0C0587 0C0590
180x45 cm 45	grigio noce NT* noce NF*	0B7559 0C0588 0C0591
Zoccolo 120x45 cm	grigio* nero* bianco*	0B7561 0B7564 0B7567
180x45 cm 45	grigio* nero* bianco*	0B7562 0B7565 0B7568
Ripiano 120x45 cm	grigio* nero* bianco*	0C1983 0C1984 0C1985
180x45 cm **	grigio* nero* bianco*	0C1986 0C1987 0C1988



>/// ** PER LARGHEZZA 180 CM ORDINARE 2 PEZZI PER OGNI RIPIANO



ARMADIO IN METALLO CON ANTE SCORREVOLI IN CRISTALLO

Realizzati in acciaio spessore 8/10, rinforzato, verniciato. Sono muniti di serratura, 2 chiavi in dotazione. Con due ante scorrevoli in vetro temperato per il minimo ingombro durante l'utilizzo, i piani sono predisposti per l'ancoraggio delle cartelle sospese interasse 33 cm da armadio.

Portata massima piani: 80 kg

Finiture armadi

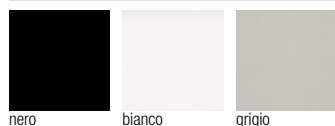

nero

bianco

grigio

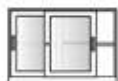

Dimensioni

L 120 x P 45 x H 88

Struttura

1 ripiano

grigio*
nero*
bianco*

0C1980
0C1981
0C1982

L 150 x P 45 x H 200

1 ripiano

grigio*

0C5894

L 180 x P 45 x H 88

1 ripiano

grigio*
nero*
bianco*

0C2278
0C2279
0C2280



Dimensioni

L 120 x P 45 x H 200

Struttura

4 ripiani

grigio
nero*
bianco*

Quantità da
1 a 2 pz

0B0970

0B0972

0B0974

L 150 x P 45 x H 200

4 ripiani

grigio*

0C5893

L 180 x P 45 x H 200

4 ripiani

grigio
nero*
bianco*

0B0971

0B0973

0B0975

ARMADI IN METALLO CON ANTE BATTENTI

Realizzati in acciaio spessore 8/10, rinforzato e verniciato. Componibili in varie dimensioni ed altezze, sono muniti di serratura, 2 chiavi in dotazione. Con due ante battenti, i piani sono predisposti per l'ancoraggio delle cartelle sospese da armadio interasse 33 cm.

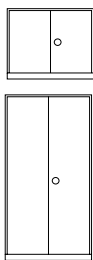

Portata massima piani: 80 kg

Dimensioni

L 100 x P 45 x H 88

L 100 x P 45 x H 200

Struttura

1 ripiano
grigio
nero *
bianco*

4 ripiani
grigio
nero *
bianco*

Quantità da 1 a 2 pz

034181
067358
067357

034182
067356
067355

ACCESSORI

Top per armadio
H 88 cm

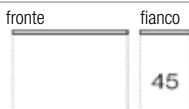

Ripiano



Dimensioni

100x45 cm

100x45 cm

Finitura

grigio
noce NT*
noce NF*

grigio
nero
bianco

Codice

0B7560
0C0589
0C0592

0C1989
0C1990
0C1991



Finiture armadi

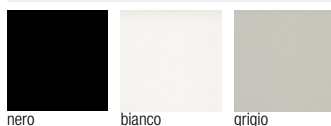

Finiture top melaminico

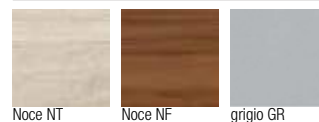

ARMADI IN METALLO A GIORNO

Realizzati in acciaio spessore 8/10, rinforzato, verniciato. Componibili in varie dimensioni ed altezze, 2 chiavi in dotazione. I piani sono predisposti per l'ancoraggio delle cartelle sospese da armadio interasse 33 cm.

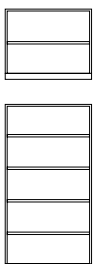

Portata massima piani: 80 kg

Dimensioni

L 100 x P 45 x H 88

L 100 x P 45 x H 200

Struttura

1 ripiano
grigio
nero *
bianco*

4 ripiani
grigio
nero *
bianco*

Quantità da 1 a 2 pz

0B0982
0B0984
0B0986

0B0983
0B0985
0B0987



ARMADIO IN METALLO A SERRANDINA

Armadio dotato di comodo sistema di apertura a serrandina, che consente di rendere minimo l'ingombro. I ripiani sono predisposti per l'ancoraggio delle cartelle sospese ad interasse 33 cm. Struttura in metallo e ante in PVC. Sono muniti di serratura, 2 chiavi in dotazione. 1 vano con 4 ripiani. Assemblaggio semplice e rapido.

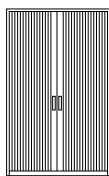
**Dimensioni**

L 120 x P 45 x H 200

Struttura

grigio

Codice**034994****ARMADI DI SICUREZZA SPESSORE 12/10**

Realizzati in acciaio speciale, rinforzati nei punti critici, sono assemblabili esclusivamente dall'interno. Disponibili in altezza 175 cm e 200 cm con 3 oppure 4 ripiani interni, con una o due ante. Tutti gli armadi sono dotati di un sistema di serratura con chiave a doppia mappa in triplice espansione che chiude l'armadio sia in senso orizzontale che verticale.

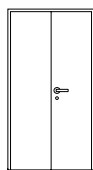
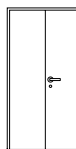
**Dimensioni**L 100 x P 50 x H 200
Peso 100 Kg**Struttura****2 ante**
grigio metallizzato**Codice****0C1992****ARMADI DI SICUREZZA SPESSORE 30/10****Dimensioni**L 75 x P 50 x H 175
Peso 175 Kg**Struttura****1 anta**
grigio metallizzato**Codice****0C1993**L 100 x P 50 x H 200
Peso 244 Kg**2 ante**
grigio metallizzato**067346**

ATTENZIONE - a causa del peso degli armadi di sicurezza, qualora la consegna fosse richiesta al piano, va valutata la fattibilità e l'eventuale necessità di un servizio di facchinaggio extra non compreso. In questo caso contattare ufficio tecnico MyO.



LOCKERS

I lockers in metallo sono sviluppati con il concetto della modularità, per offrire una versatile soluzione per risolvere i problemi di suddivisione degli spazi. La struttura metallica, costituita da un fianco iniziale e da fianchi centrali, offre una soluzione di design esteticamente molto attuale e pulita e nello stesso tempo un risparmio economico. I lockers rappresentano una soluzione innovativa di arredo che supera la tradizionale idea di casellario con la possibilità di poter essere utilizzato in ambienti quali alberghi, piscine, locali pubblici, biblioteche, palestre e altri.

L'idea di poter mescolare i vari colori a disposizione con le varie altezze disponibili, fanno dei lockers una soluzione sempre molto attuale con la quale poter arredare con facilità ambienti diversi.

Armadietti metallici con struttura metallica modulare costituita da fianchi, base, cappello e ripiani. Ogni modulo ha le dimensioni di cm 46, è composto da due fiancate finali mentre i moduli centrali presentano un solo fianco centrale. Profilo in alluminio nella parte alta del top.

Fianchi realizzati in pannelli di lamiera saldati e pressopiegati per maggiore tenuta e robustezza.

Il pannello interno è rinforzato con profilo a sezione "C" per l'inserimento dei piedini livellatori. La parte inferiore presenta un rinforzo ad "U" per l'inserimento dei piedini livellatori e scanalatura centrale per l'alloggiamento del profilo in alluminio.

Top realizzato in lamiera spessore da mm 0,8 con lati corti rinforzati con profilo a due elementi saldati.



ALTEZZA 86 CM - 2 VANI

L 46 x P 45 cm	metallo	OF3876
	bianco	OF3877
	nero	OF3878
	titanio	OF3879
	quarzo	OF3880
	verde salvia	OF3881
	cipria	OF3882

L 90 x P 45 cm	metallo	OF3883
	bianco	OF3884
	nero	OF3885
	titanio	OF3886
	quarzo	OF3887
	verde salvia	OF3888
	cipria	OF3889

L 135 x P 45 cm	metallo	OF3890
	bianco	OF3891
	nero	OF3892
	titanio	OF3893
	quarzo	OF3894
	verde salvia	OF3895
	cipria	OF3896

L 180 x P 45 cm	metallo	OF3897
	bianco	OF3898
	nero	OF3899
	titanio	OF3900
	quarzo	OF3901
	verde salvia	OF3902
	cipria	OF3903

ALTEZZA 126 CM - 3 VANI

L 46 x P 45 cm	metallo	OF3904
	bianco	OF3905
	nero	OF3906
	titanio	OF3907
	quarzo	OF3908
	verde salvia	OF3909
	cipria	OF3910

L 90 x P 45 cm	metallo	OF3911
	bianco	OF3912
	nero	OF3913
	titanio	OF3914
	quarzo	OF3915
	verde salvia	OF3916
	cipria	OF3917

L 135 x P 45 cm	metallo	OF3918
	bianco	OF3919
	nero	OF3920
	titanio	OF3921
	quarzo	OF3922
	verde salvia	OF3923
	cipria	OF3924

L 180 x P 45 cm	metallo	OF3925
	bianco	OF3926
	nero	OF3927
	titanio	OF3928
	quarzo	OF3929
	verde salvia	OF3930
	cipria	OF3931

ALTEZZA 166 CM - 4 VANI

L 46 x P 45 cm	metallo	OF3932
	bianco	OF3933
	nero	OF3934
	titanio	OF3935
	quarzo	OF3936
	verde salvia	OF3937
	cipria	OF3938

L 90 x P 45 cm	metallo	OF3939
	bianco	OF3940
	nero	OF3941
	titanio	OF3942
	quarzo	OF3943
	verde salvia	OF3944
	cipria	OF3945

L 135 x P 45 cm	metallo	OF3946
	bianco	OF3947
	nero	OF3948
	titanio	OF3949
	quarzo	OF3950
	verde salvia	OF3951
	cipria	OF3952

L 180 x P 45 cm	metallo	OF3953
	bianco	OF3954
	nero	OF3955
	titanio	OF3956
	quarzo	OF3957
	verde salvia	OF3958
	cipria	OF3959

Colori

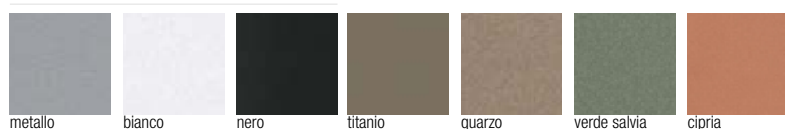



LIBRERIA SOCRATE

Abbinabile a tutte le tipologie di arredo.

Montante in tondino di acciaio elettrosaldato verniciato con polveri epossidiche di colore bianco; completo di tappini e piedini per appoggio a pavimento. Crociere di stabilizzazione in tondino di acciaio verniciato con polveri epossidiche di colore bianco. Ripiani in acciaio verniciato con polveri epossidiche di colore bianco, spessore 23 mm. Disponibili nella dimensione 100x35cm nelle altezze 85-200cm, nella configurazione "modulo completo" con 2 montanti e "modulo aggiuntivo" con 1 montante. La libreria h 85cm è fornita con 3 ripiani, la libreria h 200cm è fornita con 6 ripiani.



Dimensioni

100x35x200	5 ripiani	modulo completo	0A8189
	5 ripiani	modulo aggiuntivo	0A8190
100x35x85	3 ripiani	modulo completo	0A8191
	3 ripiani	modulo aggiuntivo	0A8192

MyO ti offre un ampio assortimento di librerie componibili, anche su misura, caratterizzate da una linea elegante e moderna, da praticità e grande versatilità, in grado di inserirsi in ogni ambiente ufficio.





Ante in lamiera
microforata



Fianchi, base e cappello realizzati con due pannelli in lamiera saldata e pressopiegata spessore mm 0.7
Ante in metallo per l'armadio 80xh110 realizzate con due elementi in lamiera con la parte esterna in lamiera microforata e cerniere interne con un'apertura di 110° completa con maniglia e serratura.
Ripiano: ricavato da un unico foglio di lamiera da mm 0,8 di spessore e ripiegati sui quattro lati. Ripiani regolabili in altezza mediante opportuni ganci. Sono predisposti per il contenimento di cartelle sospese con interasse 33 cm.
Schienale in metallo realizzato in lamiera da mm.0,8.
Serratura verticale ad aste rotanti a 2 chiusure e maniglia in materiale termoplastico ABS.

Dimensioni

L 80 x P 45 x H 110

metallo
bianco
nero

0F3960

L 80 x P 45 x H 110

titanio
quarzo
verde salvia
cipria

0F3961

Colori



metallo

bianco

nero



titanio

quarzo

verde salvia

cipria



consegna in
20 giorni



montaggio
SU RICHIESTA

>/// **SPECIFICARE IN FASE DI
ORDINE IL COLORE DELLA
VERNICIATURA DESIDERATA**

ARMADI METALLICI MULTIUSO

Realizzati in lamiera di acciaio di prima scelta pressopiegata a freddo spessore 7/10; verniciatura a forno a polveri epossipoliestere; le porte a battente sono rinforzate e dotate di serratura; disponibili nelle versioni con ripiani e con portascopie; verniciatura in colore grigio RAL7038; ripiani zincati (solo versione con ripiani senza portascopie)

Dimensioni	Tipologia	Codice
L 60 x P 40 x H 180	4 ripiani	0C9063
L 60 x P 40 x H 180	portascopie	0C9062
L 80 x P 40 x H 180	portascopie	0C9064

>>> Armadi prodotti in ITALIA
Saldati monoblocco

>/// CONSEGNATI MONTATI



0C9064



0C9062



0C9063

CARTELLIERA

Le strutture e i top sono in lamiera di acciaio di prima scelta con bordi arrotondati con raggio di curvatura mm. 8 e verniciati a polveri epossidiche termoindurenti. Sistema di chiusura: a serratura singola per ogni casella oppure a serratura centralizzata per la chiusura simultanea di tutte le caselle. Dimensioni interne caselle mm. 445 x 335 x 185h.

Dimensioni utili mm. 395 x 335 x 155h.

Spessori: mm. 8/10.

Colore: grigio chiaro RAL 7035.

Dimensioni	Tipologia	Codice
L 90 x P 37 x H 106 cm	10 caselle - serr.centralizzata	0C9438
L 90 x P 37 x H 106 cm	10 caselle - serr.singola	0C9439
L 90 x P 37 x H 200 cm	20 caselle - serr.centralizzata	0C9440
L 90 x P 37 x H 200 cm	20 caselle - serr.singola	0C9441

>>> Armadi prodotti in ITALIA
Saldati monoblocco

>/// CONSEGNAI MONTATI



PORTADISEGNI COMPONIBILI

Sono ideati per fogli in formato A0 (mm. 1200 x 850). I cassetti scorrono su robuste guide metalliche con cuscinetti antirumore. Ogni modulo è dotato di un dispositivo antiribaltamento e di una serratura monoblocco. Le strutture sono costruite in lamiera di acciaio di prima scelta, hanno bordi arrotondati con raggio di curvatura mm. 8 e sono verniciate con polveri epossidiche termoindurenti. Con gli elementi disponibili è possibile realizzare numerose combinazioni personalizzate avendo cura di acquistare per ogni composizione i seguenti articoli: 1 coperchio, 1 o 2 corpi, 1 zoccolo o 1 supporto rialzato.

Spessori: mm. 8/10.

Colore: grigio chiaro RAL 7035.

Dimensioni	Tipologia	Codice
L 137 x P 95 x H 57 cm	4 cassetti	0C9442
L 137 x P 95 x H 57 cm	5 cassetti	0C9443
L 137 x P 95 x H 57 cm	7 cassetti	0C9444
L 137 x P 96 x H 2 cm	top di finitura*	0C9445
L 137 x P 96 x H 6 cm	zoccolo di finitura*	0C9446

* per ogni configurazione è necessario prevedere sempre un top di finitura e uno zoccolo

ESEMPIO DI COMPOSIZIONE

0C9445

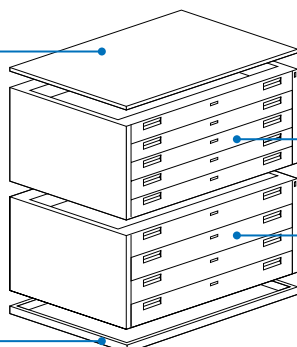

0C9443

0C9442

0C9446





LA SCAFFALATURA INDUSTRIALE



COMPOSIZIONI SCAFFALATURE



Altezza **200 cm** - 5 Ripiani



Altezza **250 cm** - 6 Ripiani



Altezza **300 cm** - 8 Ripiani

Caratteristiche:

modulo scaffale composto da montanti, n° 3 traverse ogni spalla, ripiani, ganci e staffe per fissaggio a muro.

Ingombro scaffalatura (vista in pianta)

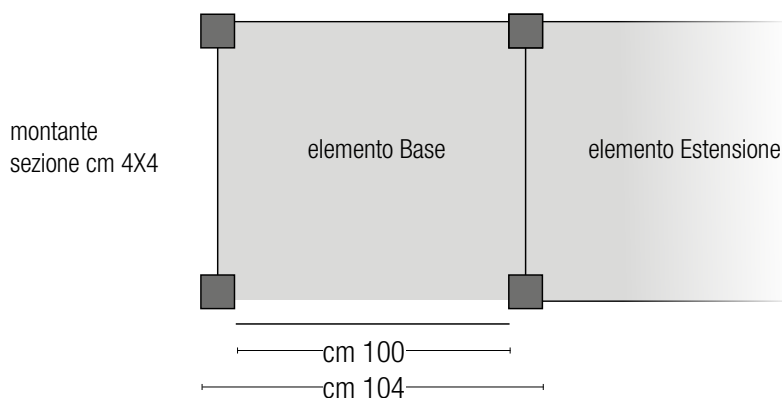

SCAFFALE COMPLETO

Attenzione:

modulo estensione non vendibile senza almeno un modulo base



Dimensioni	Portata massima piani	Numero ripiani	Elemento Base	Elemento Estensione
L 80 x P 40 x H 200	Kg 100	5	OF7254	OF7255
L 80 x P 40 x H 250		6	OF7260	OF7261
L 80 x P 40 x H 300		8	OF7266	OF7267
L 100 x P 40 x H 200	Kg 95	5	OF7256	OF7257
L 100 x P 40 x H 250		6	OF7262	OF7263
L 100 x P 40 x H 300		8	OF7268	OF7269
L 120 x P 40 x H 200	Kg 85	5	OF7258	OF7257
L 120 x P 40 x H 250		6	OF7264	OF7263
L 120 x P 40 x H 300		8	OF7270	OF7269
L 80 x P 60 x H 200	Kg 90	5	OF7272	OF7273
L 80 x P 60 x H 250		6	OF7278	OF7279
L 80 x P 60 x H 300		8	OF7284	OF7285
L 100 x P 60 x H 200	Kg 85	5	OF7274	OF7275
L 100 x P 60 x H 250		6	OF7280	OF7281
L 100 x P 60 x H 300		8	OF7286	OF7287
L 120 x P 60 x H 200	Kg 75	5	OF7276	OF7277
L 120 x P 60 x H 250		6	OF7282	OF7283
L 120 x P 60 x H 300		8	OF7288	OF7289



RIPIANI	Dimensioni	Grigio	Bianco
	L 60 x P 30 cm	0A7757	0D2396
	L 80 x P 30 cm	0A7758	0D2397
	L 100 x P 30 cm	0A7759	0D2398
	L 120 x P 30 cm	0A7760	0D2399
	L 140 x P 30 cm	0A7761	0D2400
	L 60 x P 40 cm	0A7762	0D2401
	L 80 x P 40 cm	0B0950	0D2402
	L 100 x P 40 cm	0B0951	0D2403
	L 120 x P 40 cm	0B0952	0D2404
	L 140 x P 40 cm	0A7766	0D2405
	L 60 x P 50 cm	0A7767	0D2406
	L 80 x P 50 cm	0A7768	0D2407
	L 100 x P 50 cm	0A7769	0D2408
	L 120 x P 50 cm	0A7770	0D2409
	L 140 x P 50 cm	0A7771	0D2410
	L 60 x P 60 cm	0A7772	0D2411
	L 80 x P 60 cm	0B0954	0D2412
	L 100 x P 60 cm	0B0955	0D2413
	L 120 x P 60 cm	0B0956	0D2414
	L 140 x P 60 cm	0A7776	0D2415
	L 80 x P 70 cm	0A7777	
	L 100 x P 70 cm	0A7778	
	L 120 x P 70 cm	0A7779	
	L 80 x P 80 cm	0A7780	
	L 100 x P 80 cm	0A7781	
	L 120 x P 80 cm	0A7782	

MONTANTE

Altezza	Grigio	Bianco
200 cm	0B0964	0D2416
220 cm	0A7784	0D2417
250 cm	0A7785	0D2418
300 cm	0A7786	0D2419
350 cm	0A7787	0D2420
400 cm	0A7788	
450 cm	0A7789	
500 cm	0A7790	

TRAVERSA MONTANTE

Profondità	Grigio	Bianco
30 cm	0A7791	0D2421
40 cm	0B0953	0D2422
50 cm	0A7793	0D2423
60 cm	0B0957	0D2424
70 cm	0A7795	
80 cm	0A7796	

RINFORZO PER RIPIANO

Larghezza	Grigio	Bianco
60 cm	0A7808	0D2425
80 cm	0B0958	0D2426
100 cm	0B0960	0D2427
120 cm	0B0962	0D2428
140 cm	0A7812	0D2429

GANCIO

	Codice
gancio semplice	0B0968
gancio doppio	0B0969

PIEDINO

	Grigio	Bianco
in pvc	0B0966	0D8669
in lamiera	0B0967	

**Caratteristiche tecniche:**

Il ripiano ha spessore 8/10. Il montante ha forma a "C" e viene sagomato da nervature che ne aumentano la rigidità. E' ricavato dalla profilatura a freddo di nastro in acciaio zincato spessore 12/10 e asolato con un passo di 50mm per l'introduzione del gancio. La traversa è ricavata tramite profilatura e successivo stampaggio di nastro di acciaio zincato avente spessore 15/10; Assume una forma ad "U" e viene inserita tra le gole dei montanti fino a fare battuta sui ganci di supporto per dare rigidità e portata alla fiancata. Il piedino in PVC estruso viene incastrato a pressione all'estremità inferiore e superiore dei montanti, mentre si utilizza il piede in lamiera in caso di grosse portate. I ganci di supporto dei piani (ganci semplici per le fiancate laterali e ganci doppi per le fiancate centrali) sono ottenuti tramite stampaggio di nastro di acciaio zincato decapato spessore 25/10.

Per ottenere portata maggiore, aumentare il numero di traverse per coppia montanti e rinforzi sottopiano.

Un modulo scaffalatura standard è composto da:
4 montanti, 4 traverse, 4 ganci semplici per ogni ripiano, 4 piedini e i ripiani desiderati.

Un modulo prolunga scaffalatura è composto da:
2 montanti, 2 traverse, 2 ganci semplici + 2 ganci doppi per ogni ripiano, 2 piedini e i ripiani desiderati.



ACCESSORI

- cartella sospesa **0A7836**
- cartello di portata (a norma di legge) **0C1328**
- zanca semplice per fissaggio a parete **0B0965**
- zanca omega per fissaggio laterale **0A7839**
- cavallotto **0A7840**
- attacco per angolare sx **0A7841**
- attacco per angolare dx **0A9601**
- attacco per tubo portagruccie **0A7842**
- attacco per tubo reggiscala **0A7843**
- tubo portagruccie (al metro lineare, max 3 mt) **0A7844**
- tubo reggiscala (al metro lineare) **0A7845**
- angolare di supporto 55X75 (cm 100) **0C2083**
- angolare di supporto 55X75 (cm 200) **0C2084**
- angolare di supporto 55X75 (cm 300) **0C2085**
- pedino in lamiera per soffitto **0A7847**
- crociera di stabilità **0A7848**
- fascia di stabilità **0A7849**

Codice

Zanca semplice



0B0965

Zanca omega



0A7839

Attacchi per angolare



0A7841
0A9601

Attacco per tubo reggiscala



0A7843

Angolare di supporto



0C2083
0C2084
0C2085

Pedino per soffitto



0A7847



Scaffale di colore bianco (disponibile su richiesta)



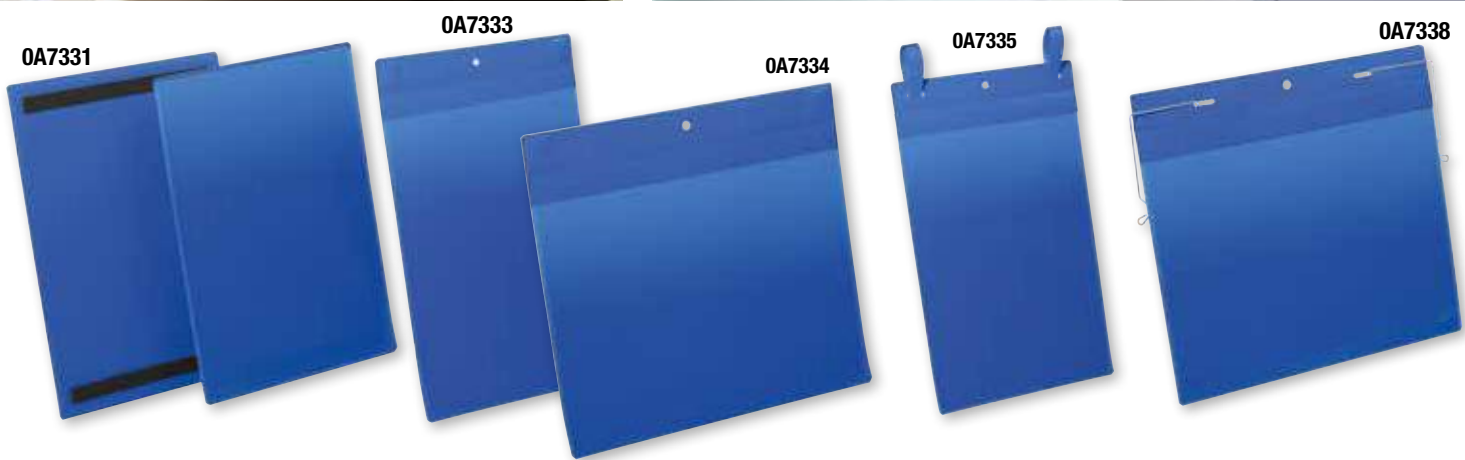

DURABLE BUSTE PER IDENTIFICAZIONE

L'etichettatura precisa di scaffalature, aree di produzione o di stoccaggio garantisce un rapido punto di riferimento visivo. Le buste per logistica aumentano l'efficienza ed evitano errori infatti rendono riconoscibili a colpo d'occhio le informazioni essenziali per gli addetti ai lavori e sono utili per correggere rapidamente errori di stoccaggio. Retro in plastica blu e copertina frontale trasparente in polipropilene molto resistente. Adatte all'uso con scanner e antistrappo. Facile sostituzione dell'insero. Le buste sono disponibili con diversi sistemi di fissaggio: con due bande magnetiche con due potenti magneti al neodimio - con fascette di aggancio a freccia per una facile applicazione. Con filo metallico zincato di aggancio.

Dimensioni

- cm 10(b)x3,8(h)
- cm 15(b)x6,7(h)
- cm 21(b)x29,7(h)
- cm 29,7(b)x21(h)
- cm 21(b)x29,7(h)
- cm 29,7(b)x21(h)
- cm 21(b)x29,7(h)
- cm 29,7(b)x21(h)
- cm 21(b)x29,7(h)
- cm 29,7(b)x21(h)
- cm 21(b)x14,8(h)
- cm 29,7(l)x21(h)

Tipologia

- con bande magnetiche
- con bande magnetiche
- con bande magnetiche
- con bande magnetiche
- con filo metallico
- con filo metallico
- con fascette
- con fascette
- con magneti
- con magneti
- con alette pieghevoli
- con alette pieghevoli per piede pallet

Codice

- OA9745**
- OA9746**
- OA7331**
- OA7332**
- OA7337**
- OA7338**
- OA7335**
- OA7336**
- OA7333**
- OA7334**
- OB6024**
- OB6025**
- OB6026**

OA9746



OA9745



Per una facile identificazione del contenuto degli imballi



DURABLE CORNICE DURAFRAME® SECURITY A4 RIMOVIBILE

Cornice in formato A4 con retro adesivo e pannello frontale magnetico realizzata con bande diagonali bicolore. Utilizzabile in senso orizzontale e verticale. Disponibile in diversi colori. Cornice bicolore conforme alla normativa ISO 3864-4 per i colori di sicurezza. Confezione da 2 pezzi.

Dimensioni

cm 21(l)x29,7(h) - (A4)

Colore

- verde bianco
- rosso bianco
- nero giallo

Codice

- OA0457**
- OA0458**
- OA0459**



L'ARREDO SPOGLIATOIO



Un armadio non è mai solo un armadio. Se è pensato con eleganza e stile, può diventare un vero elemento di design, capace di inserirsi con armonia nell'ambiente. Partendo da questo principio è stato reinventato l'armadietto metallico tradizionale, con note di design che ne esaltano la funzionalità e l'immagine. Una visione più dinamica dell'armadietto, contraddistinta da un'ampia varietà di colori accesi e di contrasti. Lo studio dei dettagli ne valorizza la praticità e i diversi formati soddisfano ogni esigenza di spazio, rendendo questa linea ideale per la scuola come per l'ufficio, per la biblioteca come per la palestra.

Le innumerevoli possibilità di personalizzazione coniugate con gli aspetti tecnici e progettuali ottimizzano i risultati e le prestazioni di questi armadietti. L'armadietto metallico abbandona così l'immagine classica e diventa anche un elemento di design, grazie a soluzioni che ne valorizzano la praticità soddisfacendo ogni esigenza di spazio, rendendo questa linea ideale per la scuola come per l'ufficio, per la biblioteca come per la palestra.

Casellari, anta intera, ante sovrapposte oppure salvaspazio a Z: tutte le tipologie di anta possono essere affiancate a piacimento senza perdere la continuità geometrica del disegno. Altra caratteristica fondamentale in grado di offrire un elevatissimo livello di personalizzazione è rappresentata dalle tipologie di materiali utilizzati per le ante: dal classico metallo al laminato HPL al plexiglass, con diverse possibilità di chiusura e accessori per completare l'allestimento a seconda delle necessità dell'utilizzatore finale.

Soluzioni tecniche quali l'utilizzo di lamiera d'acciaio di prima qualità con bordi ripiegati anti-taglio, apertura delle ante a 180° con cerniere antieffrazione e rinforzo interno, sono coniugate con un design studiato per esaltare la vivacità dei colori accesi e il loro contrasto. La gamma cromatica è ampissima e in linea con lo stile del mobile, posizionabile anche su panca portante, oppure dotato di piede con puntale plastico predisposto per piedino regolabile e zoccolo frontale/laterale.

VERNICIATURA GREEN: la verniciatura a polveri ecologiche certificate Smart Green garantisce un risultato ecocompatibile e assicura la qualità del prodotto finale.

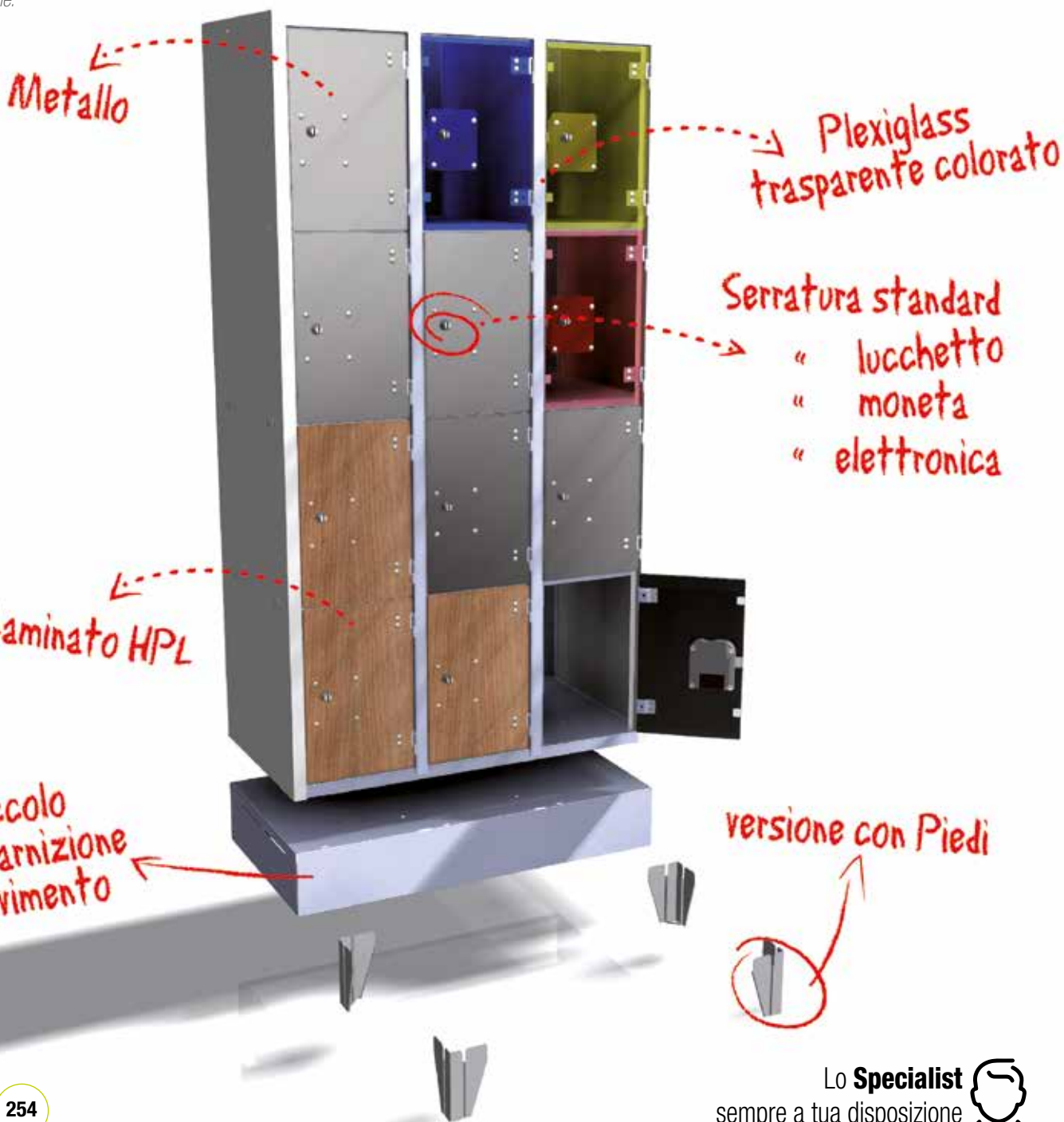

ARMADI SPOGLIATOIO PROFONDITÀ 35 CM	Dimensioni	Struttura	Descrizione	Quantità da 1 a 2 pz
Dotazione di ciascun vano: - Pianetto superiore con tubo portagruccie in PVC - Portaombrello con vaschetta raccogli gocce - Portacartellino applicato all'anta Sistema di chiusura: - Serratura a cilindro - Serratura lucchettabile Colore standard ante e contenitore: - Grigio RAL 7035	70x35x180	2 posti	Serratura a cilindro	067367
		2 posti	lucchettabile*	0A7855
	105x35x180	3 posti	a cilindro	067369
		3 posti	lucchettabile*	0A7856
	70x35x180	2 posti	a cilindro - anta colorata*	0A7857
		2 posti	lucchettabile - anta colorata*	0A7858
	105x35x180	3 posti	a cilindro - anta colorata*	0A7859
		3 posti	lucchettabile - anta colorata*	0A7860
			Tetto inclinato *	
	70x35x30	2 posti		0B1175
105x35x30	3 posti		0B1176	



per le ante colorate: specificare in fase di ordine il colore dell'anta utilizzando il codice specifico "anta colorata"



Armadi prodotti in ITALIA
Saldati monoblocco



>/// CONSEGNATI MONTATI



Ante colorate opzionali per tutti i modelli - Finiture RAL

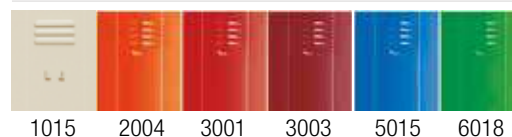

ACCESSORI

Dimensioni	Descrizione	Codice
35x35	planetto portascarpe*	0B7757

ARMADI SPOGLIATOIO PROFONDITÀ 50 CM

Dotazione di ciascun vano:
 - Pianetto superiore con tubo portagruccie in PVC
 - Portaombrello con vaschetta raccogliacqua
 - Portacartellino applicato all'anta

Sistema di chiusura:
 - Serratura a cilindro
 - Serratura lucchettabile

Colore standard ante e contenitore:
 - Grigio RAL 7035

Dimensioni	Struttura	Descrizione	Quantità da 1 a 2 pz	Quantità 3pz o più
Serratura				
35x50x180	1 posto	a cilindro lucchettabile *	067366 0A7861	0B0435
70x50x180	2 posti	a cilindro lucchettabile *	067368 0A7862	0B0437
105x50x180	3 posti	a cilindro lucchettabile *	067370 0A7863	0B0439
35x50x180	1 posto	a cilindro - anta colorata * lucchettabile - anta colorata *	0A7864 0A7865	
70x50x180	2 posti	a cilindro - anta colorata * lucchettabile - anta colorata *	0A7866 0A7867	
105x50x180	3 posti	a cilindro - anta colorata * lucchettabile - anta colorata *	0A7868 0A7869	
Tetto inclinato *				
35x50x30	1 posti		0B1177	
70x50x30	2 posti		0B1178	
105x50x30	3 posti		0B1179	



Armadi prodotti in ITALIA
 Saldati monoblocco

>/// CONSEGNAI MONTATI



Ante colorate opzionali per tutti i modelli - Finiture RAL

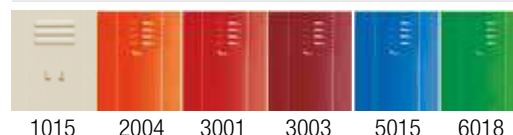

ACCESSORI

Dimensioni	Descrizione	Codice
35x50	pianetto portascarpe*	0B7758



per le ante colorate: specificare in fase di ordine il colore dell'anta



Armadi prodotti in ITALIA
Saldati monoblocco

ARMADI SPOGLIATOIO CON DIVISORIO PROFONDITÀ 50 CM

Dotazione di ciascun vano:

- Pianetto superiore con tubo portagrucce in PVC
- Tramezza abiti sporchi/puliti (richiesto da d.lgs. 81/08)
- Portaombrello con vaschetta raccogliogocce
- Portacartellino applicato all'anta

Sistema di chiusura:

- Serratura a cilindro
- Serratura lucchettabile

Colore standard ante e contenitore:

- Grigio RAL 7035

Dimensioni	Struttura	Serratura	Quantità da 1 a 2 pz
40x50x180	1 posto	a cilindro lucchettabile *	067374 0A7870
80x50x180	2 posti	a cilindro lucchettabile *	067375 0A7871
120x50x180	3 posti	a cilindro lucchettabile *	067376 0A7872
40x50x180	1 posto	a cilindro - anta colorata * lucchettabile - anta colorata *	0A7873 0A7874
80x50x180	2 posti	a cilindro - anta colorata * lucchettabile - anta colorata *	0A7875 0A7876
120x50x180	3 posti	a cilindro - anta colorata * lucchettabile - anta colorata *	0A7877 0A7878

ARMADIETTO CON RIPIANO PORTA SCARPE VANO UNICO PROFONDITÀ 50 CM

Dotazione di ciascun vano:

- Pianetto superiore con tubo portagrucce in PVC
- Tramezza abiti sporchi/puliti (richiesto dal d.lgs. 81/08)
- Portaombrello con vaschetta raccogliogocce
- Portacartellino in materiale plastico applicato all'anta
- Ripiano portascarpe

Sistema di chiusura:

- Serratura a cilindro
- Serratura lucchettabile

Colore standard ante e contenitore:

- Grigio RAL 7035

Dimensioni	Struttura	Serratura	Codice
40x50x180	1 posto	a cilindro * lucchettabile *	0C1727 0C1728
80x50x180	2 posti	a cilindro * lucchettabile *	0C1729 0C1730
120x50x180	3 posti	a cilindro * lucchettabile *	0C1731 0C1732
40x50x180	1 posto	a cilindro - anta colorata * lucchettabile - anta colorata *	0C1733 0C1734
80x50x180	2 posti	a cilindro - anta colorata * lucchettabile - anta colorata *	0C1735 0C1736
120x50x180	3 posti	a cilindro - anta colorata * lucchettabile - anta colorata *	0C1737 0C1738

TETTO INCLINATO PROFONDITÀ 50 CM

Dimensioni	Struttura	Quantità da 1 a 2 pz
40x50x30	1 posto	0B1180
80x50x30	2 posti	0B1181
120x50x30	3 posti	0B1182



**DIVISORIO PER SEPARAZIONE
SPORCO / PULITO CONFORME AI
REQUISITI DEL D.LGS. 81/08**



CONSEGNATI MONTATI



Ante colorate opzionali per tutti i modelli - Finiture RAL

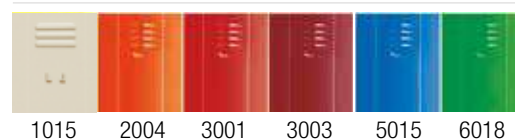

per le ante colorate:
specificare in fase di
ordine il colore dell'anta



**ARMADI SPOGLIATOIO SOVRAPPosti
PROFONDITÀ 50 CM**

	Dimensioni	Struttura	Serratura	Codice	
Dotazione di ciascun vano: - Appendiabito sullo schienale	30x50x180	2 vani	lucchettabile *	067381	
			a cilindro *	067388	
	60x50x180	4 vani	lucchettabile - anta colorata *	0A7879	
			a cilindro - anta colorata *	0A7880	
Sistema di chiusura: - Serratura a cilindro - Serratura lucchettabile	60x50x180	4 vani	lucchettabile *	067383	
			a cilindro *	067390	
	90x50x180	6 vani	lucchettabile - anta colorata *	0A7881	
			a cilindro - anta colorata *	0A7882	
Colore standard ante e armadio: - Grigio RAL 7035	90x50x180	6 vani	lucchettabile *	067386	
			a cilindro *	067393	
	120x50x180	8 vani	lucchettabile - anta colorata *	0A7883	
			a cilindro - anta colorata *	0A7884	
	120x50x180	8 vani	lucchettabile *	067387	
			a cilindro *	067394	
				lucchettabile - anta colorata *	0A7885
				a cilindro - anta colorata *	0A7886



>/// **CONSEGNATI MONTATI**



Ante colorate opzionali per tutti i modelli - Finiture RAL

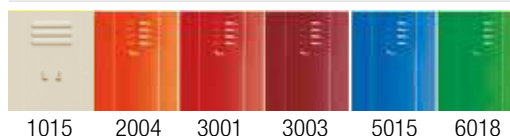

Armadi prodotti in ITALIA
Saldati monoblocco



per le ante colorate: specificare in fase di ordine il colore dell'anta

ARMADI CASELLARI PROFONDITÀ 50 CM

Sistema di chiusura:
- Serratura a cilindro
- Serratura lucchettabile

Colore standard ante e armadio:
- Grigio RAL 7035



Dimensioni	Struttura	Serratura	Codice
30x50x180	4 vani	lucchettabile *	067400
		a cilindro *	067407
		lucchettabile - anta colorata *	0A7887
70x50x180	8 vani	a cilindro - anta colorata *	0A7888
		lucchettabile *	067402
		a cilindro *	067409
105x50x180	12 vani	lucchettabile - anta colorata *	0A7889
		a cilindro *	0A7890
		lucchettabile *	067397
		a cilindro *	067404
		lucchettabile - anta colorata *	0A7891
		a cilindro - anta colorata *	0A7892

>/// **CONSEGNATI MONTATI**



Ante colorate opzionali per tutti i modelli - Finiture RAL

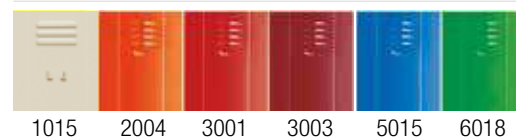

Dimensioni	Struttura	Serratura	Codice
30x50x180	5 vani	lucchettabile *	067401
		a cilindro *	067408
		lucchettabile - anta colorata *	0A7893
60x50x180	10 vani	a cilindro - anta colorata *	0A7894
		lucchettabile *	067396
		a cilindro *	067403
90x50x180	15 vani	lucchettabile - anta colorata *	0A7895
		a cilindro - anta colorata *	0A7896
		lucchettabile *	067398
120x50x180	20 vani	a cilindro *	067405
		lucchettabile - anta colorata *	0A7897
		a cilindro - anta colorata *	0A7898
		lucchettabile *	067399
		a cilindro *	067406
		lucchettabile - anta colorata *	0A7899
		a cilindro - anta colorata *	0A7900

>/// **CONSEGNATI MONTATI**



Ante colorate opzionali per tutti i modelli - Finiture RAL

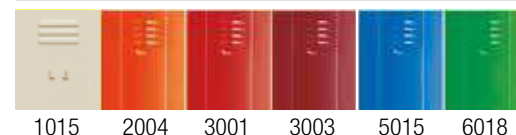

>> per le ante colorate: specificare in fase di ordine il colore dell'anta



PANCA PER SPOGLIATOIO IN ALLUMINIO CON ALZATA

Dimensioni	Codice
L 100 x P 40 x H 185 cm*	0B8226
L 150 x P 40 x H 185 cm*	0B8227
L 200 x P 40 x H 185 cm*	0B8228

Panchina per spogliatoio completa di schienale, alzata con attaccapanni, cappelliera superiore. Realizzata con struttura portante in tubo d'acciaio mm 30x30x1,5. Gambe con puntali in gomma. Seduta realizzata con 3 doghe in alluminio verniciato a polveri epossidiche dimensioni mm 90x20. Trattamento delle superfici: a mezzo fosfato di ferro pesante, processo di preparazione alla verniciatura che avviene per mezzo di deposizione di polveri epossidiche. Reticolazione a forno a 180°C. Consegnata smontata.



PANCA IN LEGNO CON APPENDIABITI

Larghezza	Codice
100 cm	0D1551
200 cm	0D1552

Panche con seduta in legno dotate di piedini e puntali. Seduta realizzata con 4 doghe in legno di noce bahia di mm. 52x20, trattate con vernice trasparente idrofuga. Struttura con traversi poggiascarpe 24x28mm x1,5 spessore. Verniciatura a polveri epossipoliestere finitura RAL 7038 . Altezza 180 cm.



PANCA IN ACCIAIO

Larghezza	Codice
100 cm	0D1546
150 cm	0D1547
200 cm	0D1548

Seduta in tubo ovale di acciaio con di piedini e puntali. Struttura in tubolare d'acciaio elettrosaldato diam. 28mm x1,5 spessore. Seduta realizzata con 4 doghe in tubolare ovale 40x20mm x1,5 sp. Verniciatura a polveri epossipoliestere finitura RAL 7038.



PANCA IN LEGNO

Larghezza	Codice
100 cm	0D1549
200 cm	0D1550

Panche con seduta in legno dotate di piedini e puntali. Seduta realizzata con 4 doghe in legno di noce bahia di mm. 52x20, trattate con vernice trasparente idrofuga. Struttura con traversi poggiascarpe 24x28mm x1,5 sp. Verniciatura a polveri epossipoliestere finitura RAL 7038.





L'ARREDO INDUSTRIALE



ARMADI METALLICI PER DPI

Armadi ad una o due ante battenti progettati per lo stoccaggio dei dispositivi di emergenza quali estintori, tute, caschi, ecc. Realizzati in conformità alle norme attualmente in vigore nell'ambito dell'igiene e della sicurezza sul lavoro. Costruiti in lamiera di acciaio di prima scelta pressopiegata a freddo sp. 7-8/10. Tutti gli articoli sono dotati di:
 una o due ante battenti rinforzate (frangibili o cieche) con apertura superiore a 180°, corredate di cerniere in lamiera e dotate di serratura con maniglia e linguetta/aste;
 due o quattro piani interni verniciati corredate di 2 ganci e regolabili con passo mm. 50;
 etichette di segnaletica adesive come da disposizioni del D. Lgs. 81/08.
 Verniciatura a forno con polveri epossipoliestere.

Dimensioni	Tipologia	Colore	Codice
L 100 x P 50 x H 200	2 ante cieche	rosso	0C9030
L 100 x P 50 x H 200	2 ante frangibili	rosso	0C9029
L 53 x P 50 x H 200	1 anta cieca	rosso	0C9028
L 37 x P 28 x H 55	1 anta frangibile	rosso	0C9027



Armadi prodotti in ITALIA
Saldati monoblocco

>/// **CONSEGNATI MONTATI**



0C9030



0C9029



0C9028



0C9027

ARMADI METALLICI PER FITOSANITARI

Armadi ad una o due ante battenti progettati per lo stoccaggio in sicurezza di fitofarmaci e pesticidi o inquinanti per l'ambiente. Realizzati in conformità alle norme attualmente in vigore nell'ambito dell'igiene, della sicurezza sul lavoro, della tutela dell'ambiente e conformi al D.P.R. 290/01. Costruiti in lamiera di acciaio di prima scelta pressopiegata a freddo sp. 7-8/10 con sistema di aerazione naturale.

Tutti gli articoli sono dotati di:

una o due ante battenti rinforzate con apertura superiore a 180°, corredate di cerniere in lamiera e dotate di serratura con maniglia e linguetta/aste;

due o quattro piani interni zincati e forati per lo sgocciolamento di eventuali perdite, corredate di 2 ganci e regolabili con passo mm. 50;

vasca di contenimento verniciata a tenuta stagna, con bordo di mm. 100 h, posizionata sul fondo degli armadi e di facile estrazione per lo svuotamento;

feritoie di aerazione protette con griglie frangifiamma posizionate nei fianchi e sul cielo;

etichetta di segnaletica adesiva come da disposizioni del D. Lgs. 81/08;

predisposizione per la messa a terra sulle ante.

Verniciatura a forno con polveri epossipoliesteri.

Dimensioni	Tipologia	Colore	Codice
L 53 x P 50 x H 100	1 anta	verde	0C9075
L 53 x P 50 x H 200		verde	0C9077
L 100 x P 50 x H 100	2 ante	verde	0C9076
L 100 x P 50 x H 200		verde	0C9024



Armadi prodotti in **ITALIA**
Saldati monoblocco

>/// CONSEGNATI MONTATI

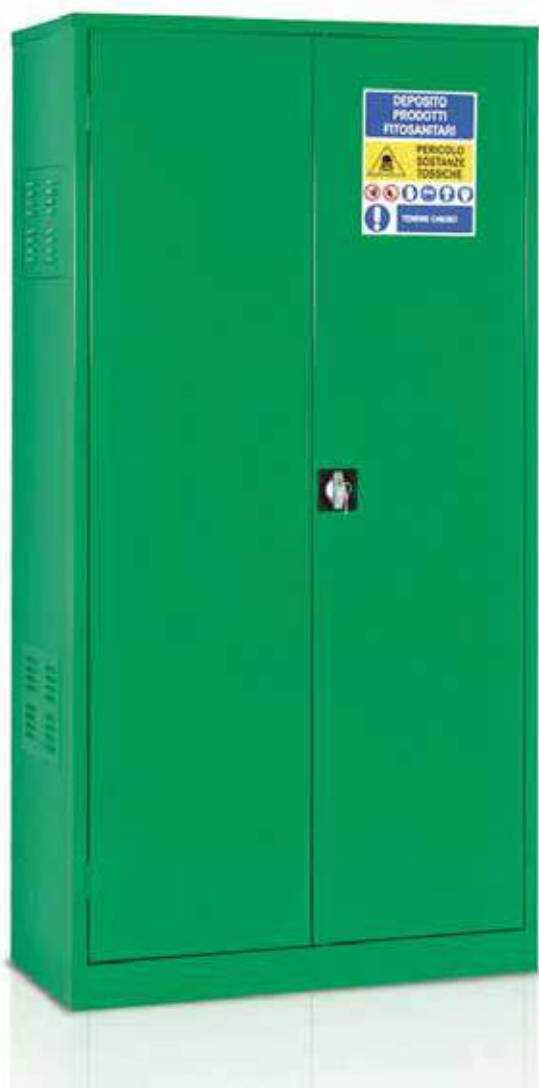

0C9024



0C9076



0C9077



0C9075

ARMADI METALLICI PER PRODOTTI CHIMICI

Armadi a due ante battenti progettati per lo stoccaggio in sicurezza di sostanze pericolose. Realizzati in conformità alle norme attualmente in vigore nell'ambito dell'igiene, della sicurezza sul lavoro e della tutela dell'ambiente. Costruiti in lamiera di acciaio di prima scelta pressopiegata a freddo a sp. 7-8/10 con sistema di aerazione naturale. Tutti gli articoli sono dotati di:

- due ante battenti rinforzate con apertura superiore a 180°, corredate di cerniere in lamiera e dotate di serratura con aste e maniglia;
- due o quattro piani interni zincati e forati per lo sgocciolamento di eventuali perdite, corredate di 2 ganci e regolabili con passo mm. 50;
- vasca di contenimento verniciata a tenuta stagna, con bordo di mm. 100 h, posizionata sul fondo degli armadi e di facile estrazione per lo svuotamento;
- feritoie di aerazione protette con griglie frangifiamma posizionate nei fianchi e sul cielo;
- etichetta di segnaletica adesiva come da disposizioni del D. Lgs. 81/08;
- predisposizione per la messa a terra sulle ante.

Verniciatura a forno con polveri epossipoliestere.

Dimensioni	Tipologia	Colore	Codice
L 100 x P 50 x H 100	2 ante	grigio	0C9025
L 100 x P 50 x H 200		grigio	0C9026

**>>> Armadi prodotti in ITALIA
Saldati monoblocco**

>/// CONSEGNATI MONTATI

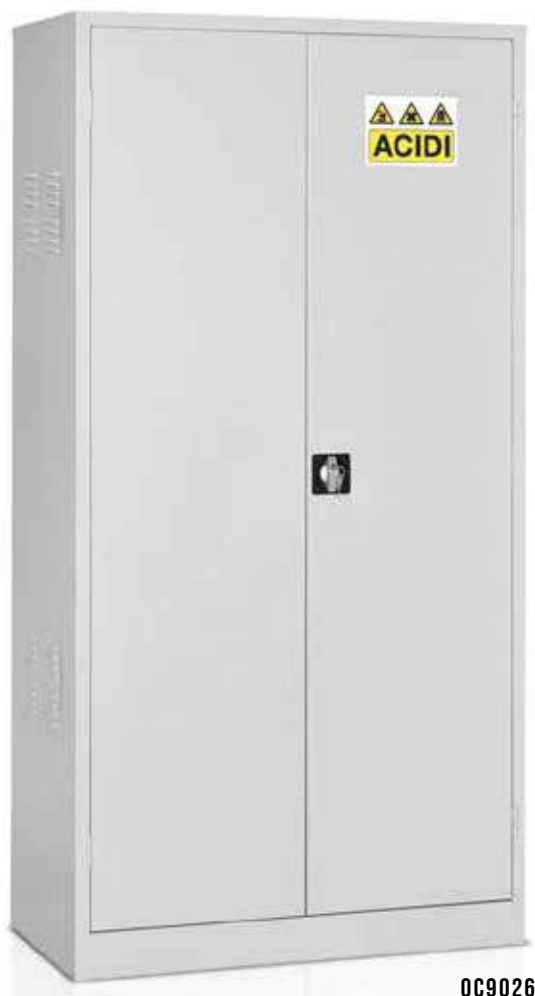

0C9026



0C9025

ARMADI METALLICI PER VERNICI E SOLVENTI

Armadi ad una o due ante battenti progettati per lo stoccaggio in sicurezza di sostanze pericolose o nocive per l'ambiente. Realizzati in conformità alle norme attualmente in vigore nell'ambito dell'igiene, della sicurezza sul lavoro e della tutela dell'ambiente. Costruiti in lamiera di acciaio di prima scelta pressopiegata a freddo sp. 7-8/10 con sistema di aerazione naturale. Tutti gli articolati sono dotati di:

una o due ante battenti rinforzate con apertura superiore a 180°, corredate di cerniere in lamiera e dotate di serratura con maniglia e linguetta/aste;

due o quattro piani interni zincati e forati per lo sgocciolamento di eventuali perdite, corredate di 2 ganci e regolabili con passo mm. 50;

vasca di contenimento verniciata a tenuta stagna, con bordo di mm. 100 h, posizionata sul fondo degli armadi e di facile estrazione per lo svuotamento;

feritoie di aerazione protette con griglie frangifiamma posizionate nei fianchi e sul cielo;

etichetta di segnaletica adesiva come da disposizioni del D. Lgs. 81/08;

predisposizione per la messa a terra sulle ante.

Verniciatura a forno con polveri epossipoliestere.

Dimensioni	Tipologia	Colore	Codice
L 100 x P 50 x H 100	2 ante	giallo	0C9072
L 100 x P 50 x H 200		giallo	0C9074
L 53 x P 50 x H 100	1 anta	giallo	0C9071
L 53 x P 50 x H 200		giallo	0C9073



Armadi prodotti in ITALIA
Saldati monoblocco

>/// CONSEGNATI MONTATI



D. Lgs. 81/08

Testo Unico in materia di salute e sicurezza nei luoghi di lavoro



0C9074



0C9072



0C9073



0C9071

BANCHI DA LAVORO

Disponibili nelle versioni con piano in legno multistrato di faggio spessore 30mm oppure con piani in lamiera di acciaio spessore 25/10; le strutture in lamiera sono costituite da sottopiani sagomati e rinforzati spessore 12/10 e da fiancate laterali spessore 15-20/10; i banchi sono accessoriabili con cassetti singoli oppure con cassettera a 3 cassetti o con cassonetti, tutti scorrevoli su guide con cuscinetti a sfera e dotati di serratura; verniciatura a forno con polveri epossipoliestere in colore blu RAL5015

Dimensioni	Tipologia	Codice
L 100 x P 67 x H 86	piano in acciaio struttura blu	OC9035
L 150 x P 67 x H 86	struttura blu	OC9036
L 200 x P 67 x H 86	struttura blu	OC9037
L 102 x P 75 x H 88	struttura blu	OC9032
L 150 x P 75 x H 88	struttura blu	OC9033
L 200 x P 75 x H 88	struttura blu	OC9034
L 120 x P 75 x H 94	su ruote - con cassetti e piano in faggio struttura blu	OC9031



OC9035



OC9036



OC9037

Altre dimensioni disponibili su richiesta



OC9032



OC9033



OC9034



OC9031



Prodotti in ITALIA



BANCUTENSILI

I bancutensili smontabili, nati per la razionalizzazione del posto di lavoro, hanno piani in legno impiallacciati in noce tanganika e bordati in noce bahia spessore 40mm raggio 5mm e possono essere protetti con una copertura in lamiera di acciaio spessore 12/10. Le strutture in lamiera di acciaio sono costituite da sottopiani sagomati e rinforzati spessore 12/10 e fiancate laterali e centrali spessore 15/10 con piastre saldate per il fissaggio a pavimento. Le cassettiere per la custodia degli utensili, in lamiera di acciaio 10/10, sono dotate di serratura con chiusura simultanea di tutti i cassetti, hanno la scocca con fori laterali, superiori e inferiori per il fissaggio ai piani e ai sottopiani; i cassetti scorrono su guide con cuscinetti a sfera con altezza frontale 70-140-210mm con maniglia ricavata e pareti fessurate per l'inserimento di separatori longitudinali asolati e trasversali lisci; verniciatura a polveri epossipoliestere nel colore grigio RAL7038 per strutture e blu RAL5015 per i cassetti.

Dimensioni

L 250 x P 75 x H 90

L 150 x P 75 x H 90

L 200 x P 75 x H 90

L 250 x P 75 x H 90

L 200 x P 75 x H 90

L 250 x P 75 x H 90

L 300 x P 75 x H 90

Tipologia**cassetтира centrale****cassetтира dx o sx****2 cassettiere laterali****Codice****OC9040****OC9042****OC9043****OC9039****OC9044****OC9038****OC9041**

Prodotti in ITALIA

OC9042
OC9043
OC9039OC9044
OC9038
OC9041**ARMADI PORTAUTENSILI**

Costruiti in lamiera di acciaio di prima scelta spessore 10/10, stampata e sagomata a freddo. I cassetti scorrono su guide semplici con cuscinetti a sfera, hanno altezza frontale mm. 70, 140 e 210 con maniglia ricavata e pareti fessurate per l'inserimento di separatori longitudinali asolati e trasversali lisci. Dotati di dispositivo antiribaltamento (che permette l'apertura di un solo cassetto per volta) e di serratura con chiusura simultanea di tutti i cassetti. Verniciatura a forno con polveri epossipoliestere. Colore struttura RAL7038. Colore cassetti RAL5015.

Dimensioni

L 55 x P 66 x H 100

L 55 x P 66 x H 100

L 55 x P 74 x H 84

Tipologia**fissi e su ruote - con cassetti**

7 cassetti

9 cassetti

5 cassetti

Codice**OC9068****OC9069****OC9070**

OC9069



OC9070

CARRELLO PER MAGAZZINO

Carrello a sponde smontabili sponde in tubo d'acciaio diametro 28mm x 1,5mm e rete elettrosaldada con maglia 50x50x4 mm, pianali dimensione 1100x650 mm in lamiera spessore 20/10 con 1 rinforzo ruote diametro 140 mm con cuscinetti (2 fisse e 2 girevoli) portata 300 kg.

Verniciatura a forno con polveri epossidiche colore grigio RAL7038.

Dimensioni

L 100 x P 65

L 100 x P 65

L 100 x P 65

Tipologia

1 sponda

2 sponde

4 sponde

Codice**0C9065****0C9066****0C9067****0C9065****0C9066****0C9067**

**Altre dimensioni
disponibili su
richiesta**



Prodotti in ITALIA

consegna in
15 giorni**CARRELLO ARMADIO PORTACOMPUTER**

Costruito in lamiera di acciaio di prima scelta pressopiegata a freddo spessore 8/10. Anta superiore porta monitor di mm. 515 x 510 h. in policarbonato con serratura. Ribaltina centrale con serratura e porta tastiera estraibile scorrevole su guide con cuscinetti. Vano inferiore porta CPU, stampanti, gruppi di continuità, ecc. con anta in lamiera dotata di serratura. La corretta aerazione è garantita da una ventola di ricircolo aria con filtro e da feritoie nel retro dell'armadio. L'impianto elettrico è costituito da una presa multipla a 3 posizioni dotata di interruttore e spina tripolare di tipo industriale nel retro. L'armadio è corredato di 2 piani scorrevoli su guide con cuscinetti, estraibili e regolabili in altezza con passo di mm. 50. Ruote ø mm. 125 con cuscinetti a rulli (2 fisse e 2 girevoli frenanti). Verniciatura a forno con polveri epossipoliestere.

Dimensioni

L 60 x P 60 x H 165 cm

Tipologia

1 sponda

Codice**0C9434****>/// CONSEGNA MONTATI**consegna in
15 giorniconsegna al piano
SU RICHIESTA

Armadi prodotti in ITALIA
Saldati monoblocco

CARRELLO INDUSTRIALE

I carrelli sono costruiti in lamiera di prima scelta stampata e sagomata e dotati di ruote con anello in gomma. Le vasche si fissano ai montanti con viti e dadi e possono essere montate indifferentemente con i bordi in alto oppure in basso secondo le esigenze specifiche, ad esclusione della vasca di base con ruote imbullonate. Verniciatura a forno con polveri epossipoliesteri.

Dimensioni	Tipologia	Codice
L 91 x P 45 x H 81 cm	2 vasche	0C9436
L 91 x P 45 x H 81 cm	3 vasche	0C9435
L 91 x P 45 x H 81 cm	3 vasche + baule	0C9437



0C9436



0C9435



0C9437

TAVOLO IN ACCIAIO INOX

Costruiti in acciaio inox austenitico di prima scelta AISI 304 (EN 1.4301) con piani di lavoro tamburati e insonorizzati spessore mm. 40. Struttura in tubolare mm. 40 x 40 con piedini regolabili da mm. 850 a mm. 900. Completati di sottopiano rinforzato a mm. 190 da terra. Accessoriabili con alzatina posteriore e cassetto.

Idonei per i settori alimentari, farmaceutici e chimici. ALZATINA POSTERIORE Spessore 8/10. Rifinita a vista. CASSETTO PENSILE Corredato di viti di fissaggio. Scocca spessore 8/10 e cassetto spessore 8/10, scorrevole su guide con cuscinetti ad estrazione semplice.

Dimensioni	Tipologia	Codice
L 120 x P 70 x H 85-90	tavolo	0C9431
L 120 x P 8,5	alzatina per tavolo	0C9432
L 45 x P 68 x H 20	cassetto per tavolo	0C9433

IDONEI per i settori ALIMENTARI, FARMACEUTICI e CHIMICI



0C9432



0C9433



0C9431



Prodotti in ITALIA



COMPLEMENTI D'ARREDO



APPENDIABITI TWIST

Particolari linee elicoidali, composta da un appendiabiti da terra dotato di portaombrelli con vaschetta raccogliogocce. Verniciato con polveri epossidiche colore bianco lucido, nero lucido, con testa in polimero bianco o trasparente.
 Dimensioni: Altezza 167 cm, base diametro Ø 39 cm

bianco lucido	039952
bianco/trasp	067301



APPENDIABITI



APPENDIABITI ARTÙ

Struttura realizzata con tubo in acciaio di diametro 4cm. Base in acciaio verniciato con polveri epossidiche, bracci portabiti, anello portaombrelli e vaschetta raccogli-gocce in tecnopolimero. Dimensioni: Altezza 171 cm, base diametro Ø 39 cm

nero	019567
grigio	067299

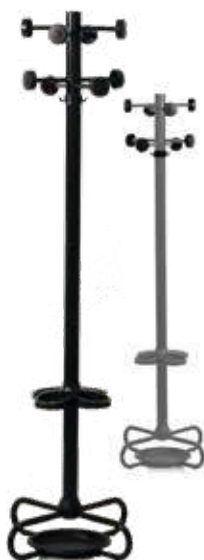

APPENDIABITI EASY

Appendiabito 8 posti in acciaio verniciato o cromato con porta ombrelli e pomi in nylon nera. Dimensioni: Altezza 174 cm, base diametro Ø 55 cm

grigio	067294
nero	067295



APPENDIABITI WOOD

Struttura realizzata con tubo in acciaio verniciato grigio. Base in acciaio verniciato dal bordo arrotondato. Dotato di 9 pomoli in legno per appendere gli abiti e di portaombrelli, con vaschetta raccogli-gocce. Dimensioni: Larghezza 39 cm Altezza 171 cm

grigio	067298
--------	---------------



APPENDIABITI MOON

Adattabile in tutti gli ambienti grazie alla sua eleganza. Dettagli in legno colore ciliegio, stelo verniciato a polveri, colore grigio argento. Dimensioni: Altezza 180 cm, base diametro Ø 35 cm

grigio/argento	067292
----------------	---------------



APPENDIABITI PLUS

Appendiabiti in acciaio verniciato o cromato con base nera, porta ombrelli e pomoli nylon neri. Dimensioni: Altezza 178 cm, base diametro Ø 36 cm

cromato	067296
nero	067297



APPENDIABITI HANG

Portabiti a piantana con struttura in acciaio verniciato colore grigio. Ganci portabiti, anello portaombrelli asportabile e base con vaschetta raccogli-gocce integrata in tecnopolimero grigio o nero. Dimensioni: Altezza 161 cm base diametro Ø 39 cm

grigio	049843
--------	---------------



APPENDIABITI SLIM

Appendiabiti minimal ed essenziale in metallo verniciato nero con pomoli in alluminio. Base a tre piedi in fusione cromata.

grigio	067300
--------	---------------



APPENDIABITI DA MURO BI

Realizzato in tecnopolimero. Modulare e componibile. Modulo da 2 posti

nero 2 posti	cm 45x14 (lxh)	033025
bianco 2 posti	cm 45x14 (lxh)	033026



APPENDIABITI DA MURO UK

Struttura realizzata in acciaio cromato. Pomelli in tecnopolimero. Fissaggio a muro mediante tasselli ad espansione. Struttura componibile da parete 3 posti.

acciaio/nero	cm 52x17 (lxh)	004835
acciaio/trasparente	cm 45x14 (lxh)	033024





GRUCCIA INCLINATA SALVASPAZIO

Gruccia portabiti in tecnopolimero in colore nero, caratterizzata dalla forma inclinata a 45° pensata per ridurre lo spazio in profondità e per facilitare l'esposizione dei capi appesi. L' inclinazione a 45° rispetto alla barra d'appendimento è ideale per "mostrare" capi di abbigliamento in negozi e show room e per rendere più veloce l'individuazione degli stessi nei guardaroba in spazi collettivi. Dimensioni: lunghezza 42 cm

confezione da 4 grucce 42 cm nero **067568**

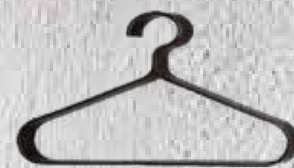

APPENDIABITI CON RUOTE REGOLABILE IN ALTEZZA

Appendiabiti in acciaio verniciato grigio e cromato con base portaoggetti a quattro tubi, regolabile in altezza. Grucce escluse. Dimensione piena: 100x51x160 (max) cm (lpxh) Numero abiti suggerito: 10

grigio alluminio/cromato **067304**



APPENDIABITI ALLUNGABILE CON RUOTE IMPILABILE

Appendiabiti verniciato grigio con parte superiore cromata. Impilabile grazie alla forma zeta. Ideale per grandi ambienti, ristoranti e alberghi. Consente di contenere una grande quantità di ganci appendiabiti. Dimensione piena: 150x46x160 (lpxh) Numero abiti suggerito: 15

grigio alluminio/cromato **067303**

consegna in
3/5 giorni





consegna in
3/5 giorni



PORTAOMBRELLI STORM

Portaombrelli a rastrelliera realizzato in acciaio verniciato con polveri epossidiche completo di vaschette raccogli acqua in plastica estraibile.

Dimensioni cm 69x22x55 (lpxh)

grigio/nero **049855**



consegna in
3/5 giorni



PORTAOMBRELLI WELCOME

Realizzato interamente in acciaio 10 posti con vaschetta raccogli acqua estraibile.

Dimensioni cm 50x20x51(lpxh)

nero **004841**



consegna in
3/5 giorni



POSACENERE A COLONNA

Posacenere per esterno con base autoportante in acciaio, corpo in alluminio, antiruggine, facilmente estraibile per le operazioni di pulizia. Sistema di bloccaggio con serratura.

Dimensioni cm 32x100 (Øxh)

nero **067307**





POSACENERE DA PARETE

Posacenere da parete utilizzabile anche per esterni, realizzato in acciaio inossidabile con vaschetta interna raccogli cenere estraibile, dotato di serratura di sicurezza. Dimensioni cm 15x8x26 (lpxh)

inox **039950**



consegna in
3/5 giorni



DURABLE CESTO GETTACARTE CON SENSORE NO TOUCH

Tecnologia a sensori che consente di gettare i rifiuti senza entrare a contatto con il contenitore. Il coperchio si apre grazie al sensore di movimento e si chiude automaticamente, in alternativa può essere aperto o chiuso manualmente tramite i tasti Apri/Chiudi. Cestino interno estraibile con maniglia e anello ferma sacco. Coperchio rimovibile per un facile smaltimento dei rifiuti e sostituzione del sacco. Il coperchio ha un'apertura e chiusura silenziosa e rallentata. Dotati di rientranza sul retro per un facile trasporto. Realizzati in acciaio inossidabile con rivestimento che previene ditate e impronte. Base antiscivolo e dalla forma quadrata salvaspazio. Alimentati da 4 batterie AA o AAA (non incluse). Capacità: 6 - 12 - 21 - 35 litri.



21
LITRI

35
LITRI

* consegna in
7 giorni

6
LITRI

12
LITRI

codice	capacità	conf.
0F0362*	litri 6 - 4 batterie AAA	1
0F0363*	litri 12 - 4 batterie AA	1
0F0364*	litri 21 - 4 batterie AA	1
0F0365*	litri 35 - 4 batterie AA	1

GETTACARTE IN METALLO NERO BOB COLOR CON PROFILI COLORATI

Il gettacarte "Bob Color" ha i profili del coperchio colorati per incentivare e semplificare la raccolta differenziata. Ideale per creare isole ecologiche, grazie alla possibilità di unire le pattumiere con un semplice raccordo. Funzionale e adattabile a qualsiasi ambiente grazie alla sua forma rettangolare compatta. Sistema reggisacco integrato; installazione murale o da appoggio. Viteria non fornita.

Capacità lt 42

Peso 4.6 kg

consegna in
10 giorni

in metallo nero	30x20x70 (lpxh) cm	0D8327
coperchio grigio		0D8328
coperchio blu		0D8329
coperchio giallo		0D8330
coperchio rosso		0D8331
coperchio verde	Ø 25 x h 62 cm	0D8332
staffa per creazione isola ecologica		0D8333





CESTINO TWIST

Cestini con coperchio, ideali per raccolta differenziata, disponibili con capacità 25 litri e capacità 50 litri. Doppia apertura: tradizionale su perno posteriore o basculante. Corpo di colore nero e bordo superiore colorato, disponibili 3 colori (rosso, verde e grigio) per facilitare l'identificazione del contenuto per raccolta differenziata.

Dimensione capacità 25 litri: cm 25,2(b)x33,3(p)x47,6(h).
Dimensione capacità 50 litri: cm 29,1(b)x40,1(p)x60,2(h).

litri 25	nero/grigio	0A7042
litri 25	nero/rosso	0A7040
litri 25	nero/verde	0A7041
litri 50	nero/grigio	0A7045
litri 50	nero/rosso	0A7043
litri 50	nero/verde	0A7044



ROTHO CESTINO SELECTO

Cestino ideato per uso interno in ambienti altamente frequentati con elevato passaggio di persone. In plastica particolarmente robusta, lavabile e facile da pulire. Disponibile cestino di 2 capacità 55 e 70 litri, coperchi di diversi colori per raccolta differenzia e coperchio con maniglia. Conforme alle normative HACCP. Certificati TÜV.

pattumiera	55 litri	0A9738
pattumiera	70 litri	0A9739
coperchio blu/grigio		0A9740
coperchio con maniglia		0A9744
coperchio giallo/grigio		0A9743
coperchio rosso/grigio		0A9741
coperchio verde/grigio		0A9742



CESTI MULTIUSO IN ACCIAIO LASER

Serie di cesti multiuso in acciaio traforato con taglio al laser, acciaio verniciato grigio o nero disponibili in due altezze 32 cm e 50 cm, diametro 25 cm. Possibilità di attrezzarli con comodo reggisacchetto in tecnopolimero grigio o nero.

basso	nero	h. 32 cm	067578
basso	grigio	h. 32 cm	004036
reggisacchetto	nero		067582
reggisacchetto	grigio		067581



CESTO GETTACARTE PUSH

Sportello basculante e contenitore interno estraibile. Realizzato in acciaio laccato, può essere collocato anche all'esterno. Sportello basculante e contenitore interno estraibile. Capacità 40 litri. Diametro cm 31. Altezza totale cm 74.

bianco	055303
grigio	0A7046
nero	0A7047



CESTO GETTACARTE HI-TECH

Gettacarte e portaombrelli realizzati in acciaio verniciato. Anello superiore e base in tecnopolimero. Colore nero e grigio argento.

gettacarte - h cm 32	nero	■	0A8069
gettacarte - h cm 32	grigio argento	■	0A8068
portaombrelli - h cm 50	nero	■	0A8071
portaombrelli - h cm 50	grigio argento	■	0A8070





OROLOGIO DA PARETE EASY

Orologio da parete dal design classico con cornice grigia. Funziona con batteria stilo AA non inclusa.

Diametro cm 30,5

grigio/bianco **0B1229**



OROLOGIO DA PARETE STYLE

Orologio a 3 lancette, con meccanismo al quarzo. Fondo colore bianco. Funziona con batteria stilo AA non inclusa.

Diametro cm 33,5

grigio/argento **055046**



OROLOGIO DA PARETE WOOD

Orologio da parete in legno Quadrante protetto da materiale trasparente antiurto Lancette in legno Numeri in legno 3D Funziona con 1 batteria AA non inclusa Dimensioni cm 32Øx4h

Diametro cm 32

legno **0F0441**



OROLOGIO DA PARETE TRENDY

Elegante orologio in materiale plastico Quadrante protetto in materiale trasparente antiurto Funziona con una batteria stilo AA (non inclusa) Dimensioni cm 30,5Øx4,3(h)

Diametro cm 30,5

bianco/oro rosa **0F0442**

nero/bianco **0F0443**



OROLOGIO DA PARETE BIG DI GRANDI DIMENSIONI

Ideale per grandi ambienti, leggibile anche da lontano. Realizzato in finitura colore alluminio, meccanismo al quarzo, sfondo colore bianco, 2 lancette. Funziona con batteria stilo AA non inclusa. Diametro 60 cm

grigio metallizzato/bianco **031143**





COLONNINA ESTENDIBILE DELIMITA AREE

Realizzata in metallo cromato. Con nastro estensibile di colore nero. Permette di delimitare gli spazi formando corridoi o aree riservate. Dotata di meccanismo di riavvolgimento del nastro. Altezza colonna 90 cm. Lunghezza utile del nastro 2 m. Possibilità di aggancio al muro con cod. 66580



colonnina cromata con nastro nero avvolgibile	0C9256
attacco a parete per nastro retrattile	066580
portacartello A4 per colonnina	066581
avvolgitore nastro nero fissaggio a parete	066582

KIT ELIMINACODE

Il kit completo comprende: display con cavo di alimentazione, staffa di metallo per fissaggio a parete, radiocomando, dispenser tickets, un rotolo da 2.000 tickets cartello segnalitico. Non comprende la piantana che deve essere acquistata separatamente. Ogni componente può essere acquistato anche singolarmente.



kit completo (esclusa piantana)	066573
dispenser in plastica	066574
piantana in metallo	066576
radiocomando	066577
rotolo 2000 tickets blu	066578



NOBO CORNICE DA PARETE PREMIUM PLUS

Porta segnaletica da parete con design contemporaneo senza cornice. 2 fogli in acrilico trasparente per un facile cambio del contenuto. Elegante e sicura grazie al fissaggio angolare in formato verticale o orizzontale.

codice	formato
OF0499	A3
OF0500	A4
OF0501	A5



NOBO CORNICE DA PARETE PREMIUM PLUS RIPOSIZIONABILE

Questa cornice per il suo supporto a ventosa, si attacca a qualsiasi superficie non porosa in formato verticale o orizzontale e consente un cambio di contenuti rapido e semplice. La superficie trasparente può essere facilmente pulita, rendendo questo porta segnaletica la soluzione ideale per l'esposizione di cartelli, documenti o informazioni temporanei o permanenti.

codice	formato
OF0502	A3
OF0503	A4



EXACOMPTA PORTASTAMPATI DA PARETE A4



Espositore da muro formato A4 In PMMA (acrilico) di alta qualità e altissima trasparenza. Può essere avvitato al muro attraverso i fori previsti a tale scopo o incollato utilizzando le strisce adesive fornite. Rigido e resistente agli urti e ai raggi UV.

codice	formato	u.v.	conf.
OF0494	orizzontale	1	10
OF0495	verticale	1	10

OF0495



OF0494

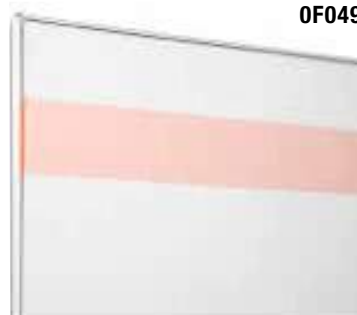

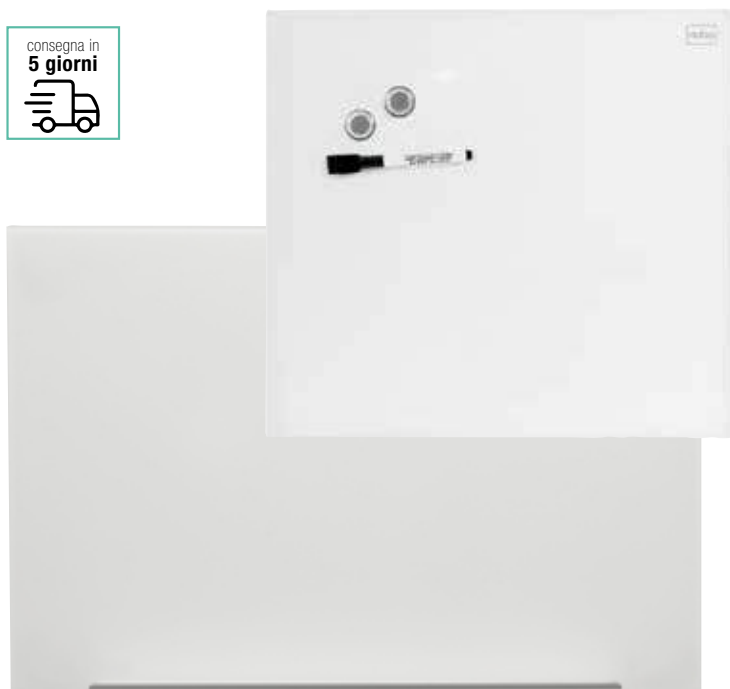

NOBO LAVAGNA MAGNETICA DIAMOND

Le lavagne in vetro della linea Nobo Diamond sono dotate di superficie magnetica in vetro di sicurezza temprato. Kit di fissaggio incluso. Pennarello Nobo e set di magneti extra-resistenti per lavagne in vetro in dotazione.

cm 45(l)x45(h)	bianco	0A9920
cm 100(l)x56 (h) -45"	bianco	0A9918
cm 126,4(l)x71(h) -57"	bianco	0A9919
XXXXXXXXXX	XXXXX	0V0618



BI-SILQUE LAVAGNA A QUADRI

Lavagna a quadri dal sottile telaio in alluminio anodizzato. Dotata di porta penne in alluminio che si aggancia semplicemente al telaio in qualsiasi posizione. Quadretti da 25 mm visibili a distanza. Kit di fissaggio a parete in dotazione

cm 90(l)x60(h)	0A7374
----------------	---------------



PARETE DIVISORIA AUTOPORTANTE

Il pannello divisorio è composto da una struttura in alluminio colore grigio silver con all'interno un pannello in metacrilato spessore 3 mm. Disponibile trasparente e bisabbiato neutro (tipo satinato). Il metacrilato lascia filtrare la luce garantendo uno spazio di privacy e la necessaria protezione per i presenti nell'ambiente. Base in alluminio di forma piatta verniciata grigio silver. L'estrema semplicità di montaggio permette di creare pareti divisorie per qualsiasi spazio in pochi minuti. dimensioni 104x179.7 cm Questo pannello divisorio singolo per l'ufficio è ideale per creare un separé tra due scrivanie o per chiudere delle entrate. *Non oscura l'ambiente: il pannello centrale in metacrilato in ambienti finestrati lascia filtrare la luce del sole. *E' autoportante e può essere spostato quando desideri: è completo di due basi che lo rendono autoportante e manovrabile con semplicità. *Facile da montare in autonomia: le istruzioni sono fornite insieme al pannello divisorio. E' disponibile anche un video contenente le istruzioni di montaggio.

>/// PARETINA MODULARE STUDIATA PER GLI OPEN SPACE, TRASPARENTE E SABBIA TO CON TELAIO IN ALLUMINIO

Tipologia	Finitura	Codice
modulo base	trasparente	0C6837
estensione	trasparente	0C6838
modulo base	bisabbiato neutro	0C6839
estensione	bisabbiato neutro	0C6840



PARETE DIVISORIA AUTOPORTANTE

Sistema divisorio modulare, costituito da pannelli flessibili in polipropilene opalino sostenuti da montanti laterali in alluminio. I pannelli possono essere forniti anche con decori oppure su richiesta del cliente senza minimi di quantità (la grafica e la stampa vengono quantificate a parte). Paretina divisoria dalla grande flessibilità e facile da montare in autonomia, ideale per suddividere gli spazi di uffici, punti vendita, farmacie, centri estetici e molto altro. Il pannello è realizzato in polipropilene flessibile colore opalino con spessore 1 mm e permette una buona copertura per garantire la privacy nella zona che si desidera oscurare. La grande flessibilità permette di spostare e rimodellare le pareti ogni volta che si desidera. E' possibile acquistare la paretina Onda anche con grafica inclusa per realizzare un divisorio che metta in risalto il tuo marchio. Disponibile come modulo base e modulo estensione, con 1 solo montante per essere agganciato al modulo base provvisto di due montanti. Dimensioni: L 130 x H 180 cm

>/// PANNELLO SATINATO FLESSIBILE, PER DELIMITARE EFFICACEMENTE GLI AMBIENTI E SEPARARE GLI SPAZI

Tipologia	Codice
modulo base	0C6841
estensione	0C6842



PARETE DIVISORIA AUTOPORTANTE

Linea di pannelli espositivi per l'allestimento di mostre temporanee dal carattere minimal ed elegante e per la separazione di ambienti per varie necessità. La loro modularità consente di realizzare composizioni multiple o singole a seconda delle tue esigenze. Il pannello centrale è in forex bianco, adatto per un'esposizione in spazi interni. Dimensioni: H 184,5 x L 124 cm.

Pannello espositivo modulare composto da pannello in forex bianco 4 mm, montanti in alluminio, base in lamiera d'acciaio quadrata 22x22 spessore 8 mm verniciata a polveri finitura silver. Semplice da montare, può essere stampato su entrambi i lati su richiesta.

>/// PARETINA MODULARE BIANCA, LEGGERA E FACILMENTE RIPOSIZIONABILE

Tipologia	Codice
modulo base	0C6843
estensione	0C6844



Lo **Specialist** sempre a tua disposizione 

SEGNALETICA UNIVERSALE

Espositore a piantana monofacciale con applicate cornici a scatto di vari formati, in alluminio anodizzato naturale con angoli tondi cromati. Struttura in metallo alta 180 cm e verniciata a polveri epossidiche. Base sagomata 30,5x30 cm che offre un'ottima stabilità. L'apertura a scatto delle cornici permette una sostituzione veloce e semplice delle comunicazioni, ideale per chi ha l'esigenza di un cambio frequente degli avvisi. Perfetta per esporre avvisi e immagini in centri commerciali, supermercati, uffici pubblici, negozi, sale d'attesa. Fondamentale per indirizzare correttamente le persone alla propria destinazione evitando dispersioni all'interno degli ambienti, riducendo anche il tempo di permanenza dei visitatori nei corridoi e negli spazi comuni degli uffici.

>/// 2 FORMATI DI ESPOSITORE PER LE VOSTRE INDICAZIONI E COMUNICAZIONI

Tipologia	Dimensione schermo	Codice
bifacciale	50x70 cm	0C6847
monofacciale	50x70 cm	0C6846
monofacciale	A3 42x29.7 cm	0C6845

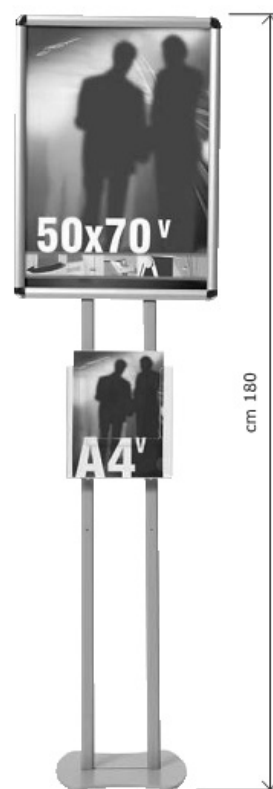



ILLUMINAZIONE



FLOOR

Lampada da terra con piantana in metallo verniciato bianco o nero e paralume in stoffa bianca o nera.
1XE27 MAX 40W
Diametro base 36 cm.
Altezza: 190 cm
Larghezza: 150

nera **OB8212**

grigia **OB8211**





LUNA

Piantana a led. Corpo in metallo verniciato, schermo diffondente in PMMA orientabile.

Completa di foot dimmer. Effetto di luce morbida e diffusa per l'illuminazione d'ambiente, disponibile nelle colorazioni bianca e nera.

Alimentazione 220-240V, Lumen 2640 lm/3000 K.

Lampada LED 24 W – SMD Led. Diametro 45 cm.

Altezza: 170 cm

nero
bianco

OB8205
OB8206





FULLMOON

Lampada disponibile nelle versioni da tavolo o come piantana, con struttura in metallo disponibile nella colorazione Bianco.

Con interruttore.

Alimentazione 220-240V, Lumen 1000 lm/3000 K.

Lampada LED 12 W.

Diametro 21 cm. Altezza:173 cm

consegna in
15 giorni



fullmoon piantana

0C2378



Energia



Colore luce



Energia



Colore luce



UNILUX LAMPADA VARIALUX

Lampada led da terra dal design classico che garantisce un'ottima diffusione della luce grazie allo speciale smalto all'interno della calotta. Dotata di base zavorrata per un'elevata stabilità. Altezza cm 180. Dimmer sul fusto facilmente accessibile. Realizzata in metallo rivestito di vernice epossidica. Luce led da 22W integrata (non sostituibile).

nero **0B5976**
grigio **0B5977**

consegna in
15 giorni



UNILUX LAMPADA VARIALUX ARTICOLATA

Lampada led da terra dal design classico che garantisce un'ottima diffusione della luce grazie allo speciale smalto all'interno della calotta. Il braccio articolato permette di regolare la posizione della calotta al di fuori dell'asse della piantana. Base zavorrata per garantire elevata stabilità. Altezza da cm 183 a 196. Dimmer sul fusto facilmente accessibile. Realizzata in metallo rivestito di vernice epossidica. Luce led da 22W integrata (non sostituibile).

nero **0B5978**
grigio **0B5979**



URBAN

Lampada decorativa in cemento liscio, da posizionare in appoggio sull'arredo o a terra. Equipaggiata con lampada Led Filament attacco E27. Per effetto di luce soft e illuminazione diffusa dell'ambiente.
 Diametro: 20 cm
 Colore grigio
 Lumen/K 400 lm/2700 K
 Led/Lampada 4W-Led Filament E27 (inclusa)
 Alimentazione 220-240V

lampada desk urban cemento

OB8210



CORNER

Lampada da tavolo regolabile a 180° in alluminio e plastica colore bianco o nero opaco, finiture cromo spazzolato. Diffusore in acrilico satinato.
 LED 4W 300LM 3000K 4500K 6500K
 Interruttore touch.

lampada corner bianco opaco **OC2369**

lampada corner nero opaco **OC2370**

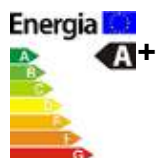

UNILUX LAMPADA LUCY

Lampada led da tavolo dotata di braccio flessibile dal design distintivo per le sue linee curve e raffinate. Garantisce un'ottima diffusione della luce grazie alla forma allungata della testa, nessun bagliore e miglior comfort visivo. Dimmer a sfioramento sulla base che regola l'intensità della luce (3 posizioni) e la temperatura del colore (3 posizioni) che corrispondono alle diverse attività: relax (3200K), lettura (4.500K), lavoro (5.200K). Braccio di metallo con elastomero, testa e base in plastica. Luce led 7,5W integrata (non sostituibile).

nero
 bianco

OB5972
OB5973

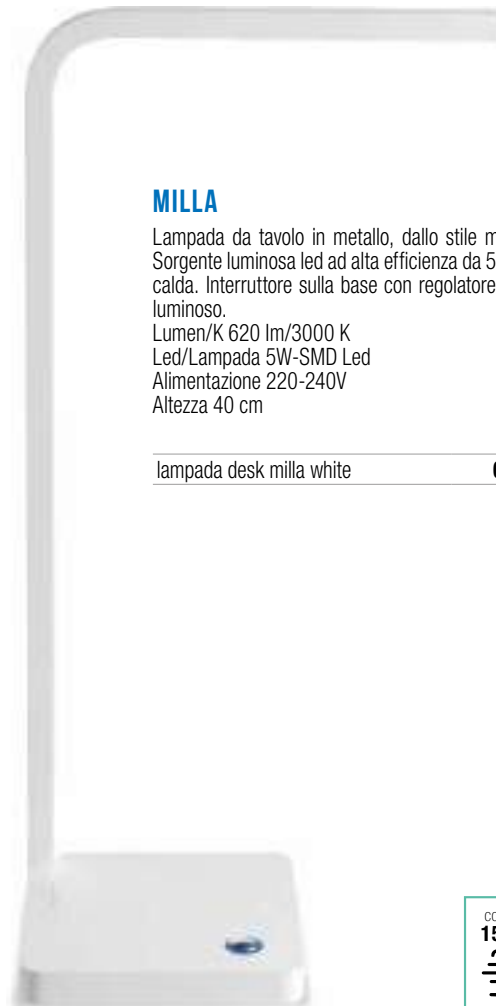

MILLA

Lampada da tavolo in metallo, dallo stile minimalista. Sorgente luminosa led ad alta efficienza da 5W, tonalità calda. Interruttore sulla base con regolatore del flusso luminoso.
 Lumen/K 620 lm/3000 K
 Led/Lampada 5W-SMD Led
 Alimentazione 220-240V
 Altezza 40 cm

lampada desk milla white

OB8209



LAMPADE

ILLUMINA I TUOI AMBIENTI



UNILUX LAMPADA SUCCESS 66

Lampada led da tavolo. Design classico con doppio braccio, lunghezza totale cm 66. Rotazione a 360° sulla base. Fornita con base rotonda e morsetto. Lampada led da 8W (non in dotazione) con attacco E27. Colore nero.

nero

OB5968



UNILUX LAMPADA SUCCESS 80

Lampada led da tavolo. Design classico con doppio braccio, lunghezza totale cm 80. Rotazione a 360° sulla base. Fornita con base rotonda e morsetto. Lampada led da 8W (non in dotazione) con attacco E27. Colore cromo.

cromo

OB5969

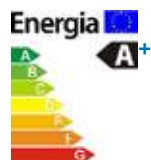

UNILUX LAMPADA LINKA

Lampada Led dal design essenziale ed elegante Spessore della testa inferiore a 1 cm Ideale per lo smart working in quanto si può riporre facilmente in un cassetto o in una borsa in vista di trasferimenti Dotata di caricatore wireless a induzione (5W) per dispositivi "Qi integrated", per ricaricare gli smartphone compatibili posizionandoli sulla base della lampada 2 dimmer a sfioramento sulla base per regolare l'intensità della luce e la temperatura di colore in 4 posizioni Dotata di porta Usb 2.0 Led 6,4W integrato (non sostituibile) della durata di 50.000 ore

nero ■

0F0163

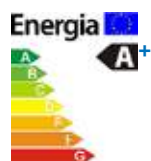

UNILUX LAMPADA POPY

Lampada dal design elegante arricchita da una base di vetro Ideale per lo smart working in quanto molto leggera e si può riporre facilmente in un cassetto o in una borsa in vista di trasferimenti Fornisce una luce morbida localizzata sulla base che può essere utilizzata come luce notturna Per l'accensione si può anche collegare alla porta USB del pc Il dimmer a sfioramento sulla base consente di variare 3 livelli di temperatura del colore e l'intensità della luce Dotata di led 5 watt integrato (non sostituibile) della durata di 50.000 ore

grigio/vetro ■

0F0164



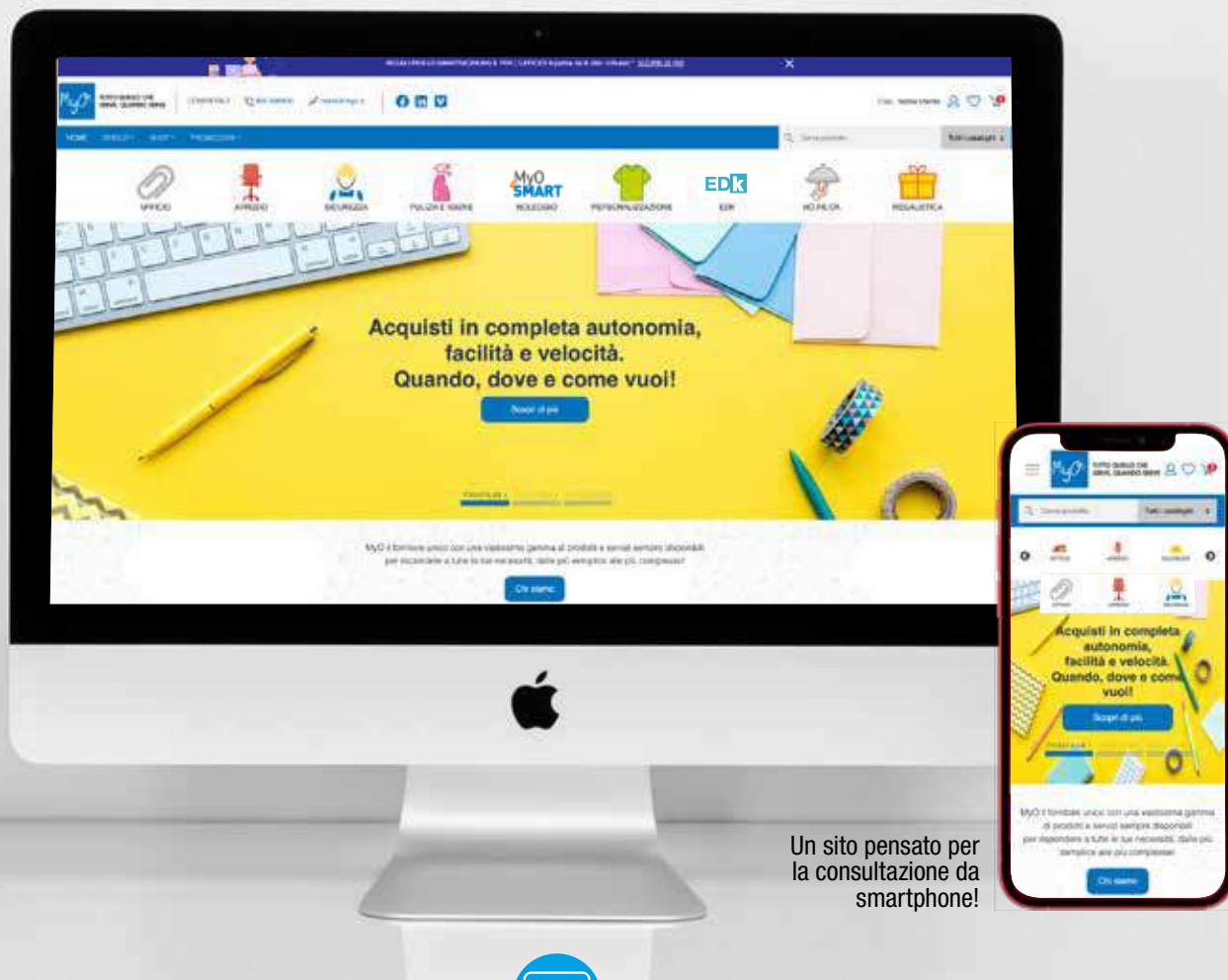

Un sito pensato per la consultazione da smartphone!



COMPRA SU MYO.IT

ORDINA DOVE, QUANDO E COME VUOI

TANTI VANTAGGI IN UN SOLO CLICK

- > Visualizza tutte le **promozioni sempre aggiornate** in tempo reale
- > Crea **Shopping-list** di prodotti, personalizzabili per ogni utenza
- > Consulta la nostra **documentazione online**: gli ordini, i DDT e le fatture con statistiche dettagliate
- > Resta informato sul **tracking delle spedizioni** con notifiche integrate per ogni ordine in corso
- > Tieni sotto controllo la **gestione multi destinatari e multi filiale**
- > Crea **Workflow autorizzativi** e gestisci i profili di accesso per diversi utenti, con livelli di autorizzazione personalizzabili. I tuoi dipendenti lavorano in smart working?
Questa è un'ottima opportunità per permettere ai tuoi dipendenti in telelavoro di acquistare in autonomia, definendo centri di costo con budget e altre funzioni dedicate per un e-procurement adatto ad ogni esigenza.

MYO PER IL SOCIALE

MyO ha sempre avuto chiaro il suo ruolo nella società, fatto di educazione, condivisione, impegno, sostegno e scambio tra la realtà aziendale e il mondo esterno.

Siamo felici ed orgogliosi di sostenere:



I Bambini
delle Fate



Comunità Papa
Giovanni XXIII



Carità
senza confini



Campagna
Amica



Diabete
Romagna



Cittadinanza
onlus

MYO pensa sostenibile

DA OLTRE 20 ANNI



Primo catalogo su carta riciclata Cyclus Print

Carta prodotta con energia pulita, libera da acidi, priva di sbiancanti ottici e di cloro. Le parti di scarto della carta sono state utilizzate per le fasi di combustione e di produzione di fertilizzanti e materiali per l'edilizia.

2008



Adesione al Progetto Impatto Zero di Lifegate

L'obiettivo è compensare le emissioni di CO₂ della stampa del catalogo con la creazione e la tutela di nuove foreste in grado di riassorbirle.

2010



2001

Piantumazione di 320 ulivi

Rifacimento scarpata a terrazza con scoli idrici naturali per smaltire le acque piovane rispettando i vincoli idrogeologici e piantumazione di 320 ulivi per ampliare l'area verde.



2009

Assortimento di prodotti GREEN

Inserimento nei nostri cataloghi di prodotti green e pillole informative con consigli per essere sostenibili.

Erogatori di acqua potabile

Installazione su tutta l'area aziendale di stazioni di acqua depurata.

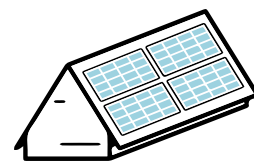

2011

Installazione impianto fotovoltaico da 517 kWp

Installazione di un impianto fotovoltaico da 517 Kwp, l'equivalente di un bosco di circa 30.000 m².

Inquadra il QR Code per sfogliare il nostro Manifesto Sostenibile



SCAN ME

MyO utilizza il 100% di energia green derivante da fonti rinnovabili: nel 2022 l'azienda ha prodotto con il suo impianto fotovoltaico 677.985 kwh, rilasciandone nel sistema 296.385 kwh; il restante fabbisogno energetico viene acquistato e proviene da fonti rinnovabili certificate.



Miglioramento della classe energetica

Realizzazione di termocappotto esterno e infissi per migliorare la classe energetica dell'immobile.

2018



Relamping con fari a led

Sostituzione dei corpi illuminanti con fari a led per un minor consumo di energia elettrica.

2020



Installazione di colonne per la ricarica elettrica

Messa in funzione di colonnine di ricarica per veicoli elettrici a disposizione di dipendenti e visitatori.

2022



2019

Realizzazione di un'oasi verde

Creazione di un'area verde per migliorare il microclima aziendale.

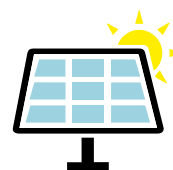

2021

Ampliamento impianto fotovoltaico a 72,90 kWp

Ampliamento dell'impianto fotovoltaico con un frangisole da 72,90 Kwp, l'equivalente di un bosco di circa 4.200 m².

Bicchieri di carta, palettine compostabili e borracce

Sostituzione nei distributori di caffè dei bicchieri in plastica con quelli in carta e palettine di legno. Consegna di una borraccia gratuita a tutti i dipendenti per ridurre il consumo di plastica.



Isole per la raccolta differenziata

Realizzazione di isole per la raccolta differenziata in punti strategici dell'azienda eliminando i cestini indifferenziati in ogni ufficio.



SEDUTE PREMIUM

VERA PELLE LX/T

Disponibili per: **XNA - VELA - RGN - SEA - CKB - AIR - WEN - LOUNGE - DSM - OWL - FLUFFY - GAP**



bianco LX/T_018



nero LX/T_017



testa di moro LN_2557



crema LX/T_013



celeste LN_2527



rosso LX/T_11

SEDUTE PREMIUM

LASER

Disponibili per: **VIP - VIVALDI - BLOOM - CARLY - JAZZ**

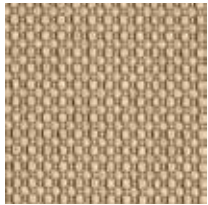

441



442

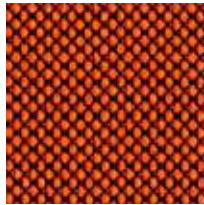

444



445

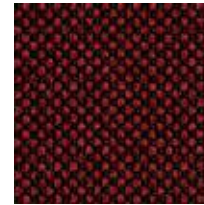

446



449



452



453



454

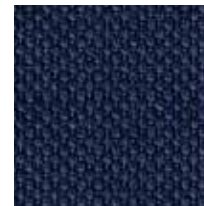

455

SEDUTE PREMIUM

PELLE

Disponibili per: **VIP - VIVALDI - BLOOM - CARLY - JAZZ**



verde scuro 102



nero 103



beige 104



bianco 108

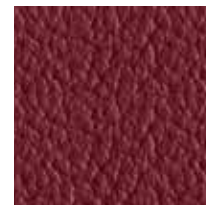

rosso 109



marrone 111



tortora 112

SEDUTE PREMIUM

ECOPELLE SECRET

Disponibili per: **LOGIKA - ELISA**

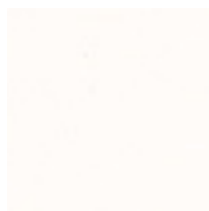

bianco SC15

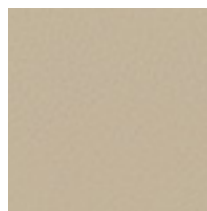

beige SC09

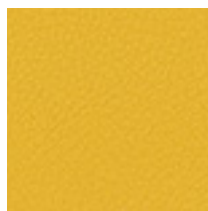

ocra SC08

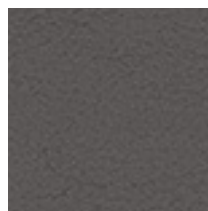

grigio scuro SC04

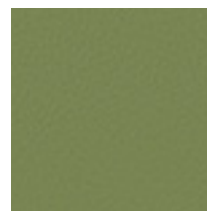

verde SC05

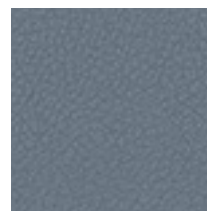

blu SC03

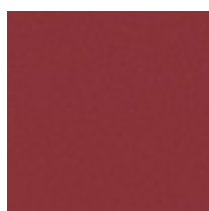

rosso SC02



nero SC01

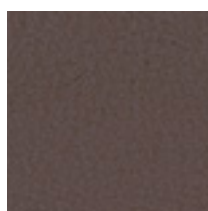

marrone SC26

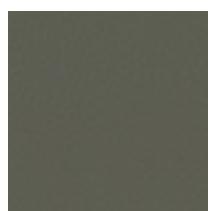

verde scuro SC25

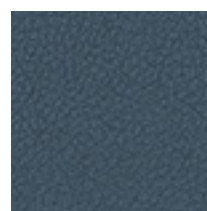

blu scuro SC23



bordeaux SC22

SEDUTE PREMIUM

ECOPELLE ZS

Disponibili per: **XNA - EXTREME - VELA - RGN - SEA - CKB - AIR - WEN - LOUNGE - DSM - OWL
WIND - FRESH - TOM - GLEN - GAP**

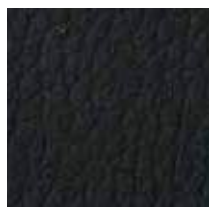

nero ZS0901

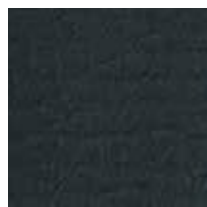

grigio ZS02F1

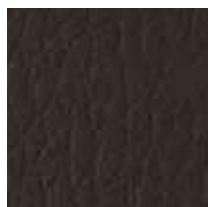

marrone ZS05H0

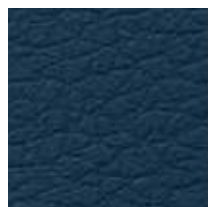

blu ZS0811



bordeaux ZS06ME



rosso ZS06K0



salvia ZS04HJ



beige ZS04L1

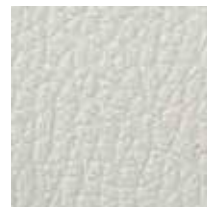

bianco ZS01B4

SEDUTE PREMIUM

Disponibili per: **VIP - VIVALDI - BLOOM - CARLY - JAZZ**

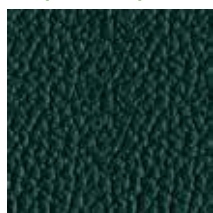

verde scuro 32



nero 33



beige 34



bianco 38

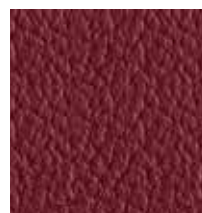

rosso 39



tortora 42



marrone 41

ECOPELLE

SEDUTE PREMIUM

Disponibili per: **DERBY**

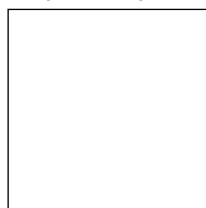

bianco KQ (01)

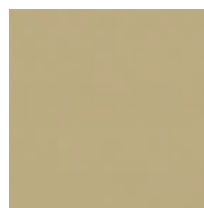

panna KP (05)



arancio KA (09)



rosso KR (08)



bordeaux KD (10)

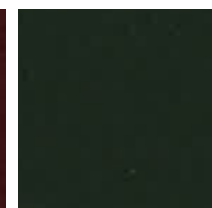

verde KV (07)



blu KB (011)



blu scuro KBS (12)



grigio KG (02)

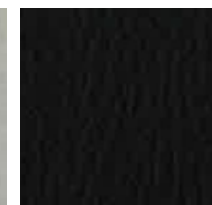

nero KN (04)

ECOPELLE PLUS

SEDUTE PREMIUM

Disponibili per: **LOGIKA - ELISA**

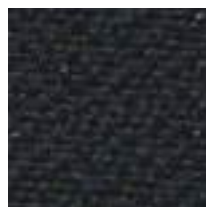

nero TY01

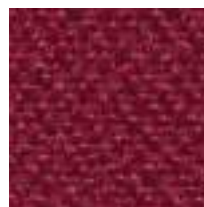

bordeaux TY22

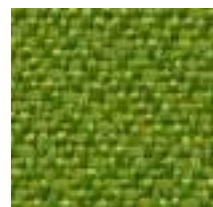

verde TY05

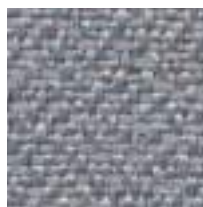

grigio chiaro TY04

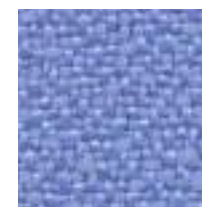

azzurro TY23



antracite TY24

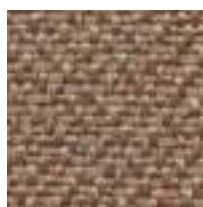

terra TY06



blu TY03

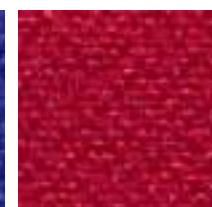

rosso TY02

TESSUTO TEDDY

SEDUTE PREMIUM

TESSUTO LEWIS

Disponibili per: **XNA - EXTREME - VELA - CKB - WEN - KLUB - LOUNGE - DSM - OWL
WIND - SEATY - FRESH - SNAKE - TOM - YOUNG - GLEN - COSY - GAP**

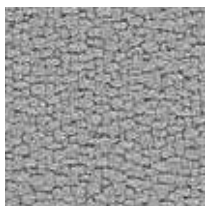

grigio chiaro NE_015

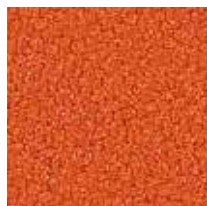

arancione NE_012



rosso NE_013



bordeaux NE_234



viola NE_173

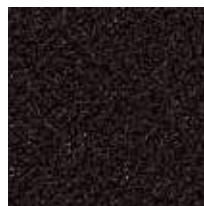

nero NE_018



blu NE_334



ecru NE_533

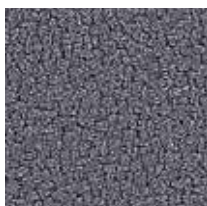

grigio NE_625



verde NE_014

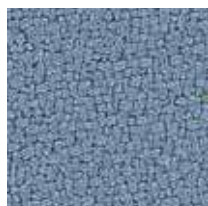

celeste NE_377



blu chiaro NE_331

SEDUTE PREMIUM

TESSUTO BONDAI

Disponibili per: **DERBY**



beige SBE 1005



giallo SG 3005



arancio SA 3012



rosso SR 4011

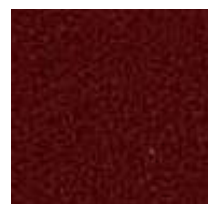

bordeaux SRB 4007

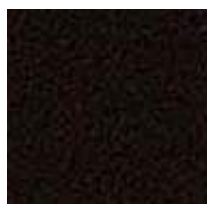

marrone SM 2036

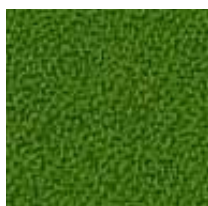

verde SV 7048



verde scuro SVA 7008

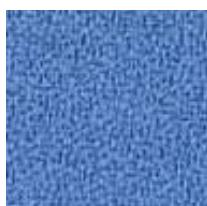

celeste SC 6006



blu SB 6071



antracite ST 8010

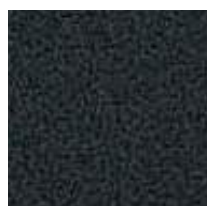

nero SN 8033



MYO S.p.a
Via Santarcangiolese 6
47824 Poggio Torriana RN

Per Informazioni

PILEGGI divisione Arredo

0968.448811 - 329.4340034 pileggiforniture@gmail.com pileggi@pileggiufficio.it