



TUTTA LA SCUOLA CHE SERVE

Movimento e psicomotricità



**SCUOLA  
BUS  
2024**

**Cari educatori,**

**vi presentiamo la nuova edizione del Catalogo Scuola Bus,  
che vi accompagnerà durante l'Anno Scolastico 2023/2024.**

**Come sempre ringraziamo chi ha utilizzato questo strumento dimostrando di  
apprezzare i nostri sforzi per fornire un prodotto completo sotto ogni punto di vista.**

**Buon lavoro!**



# Legenda



Scansiona il QR code per verificare eventuali aggiornamenti di prezzi.



LxPxA

Dimensioni



Indica l'età di utilizzo consigliata



Segnala il numero di pezzi con cui è composto il prodotto



Portata massima del prodotto



Peso del prodotto



Articolo da montare



Il prodotto contiene parti magnetiche



Puzzle



Domino



Articolo con parti sonore



Giochi di esplorazione sensoriale



Giochi di fantasia



Abbinamento e memoria



Linguaggio e alfabetizzazione



Numeri e conteggio

● Il bollino rosso posto prima del codice indica che l'articolo è in disponibile solo fino ad esaurimento scorte.

Le immagini in questo catalogo sono inserite a scopo illustrativo e possono subire modifiche e aggiornamenti.

# Movimento e psicomotricità

**Il movimento è in assoluto il primo mezzo attraverso il quale i bambini iniziano a imparare e a sperimentare la realtà che li circonda. Muovendosi il bambino prova sensazioni ed emozioni, fa esperienze, impara a conoscere i propri limiti e a dosare la propria energia. E i bambini in età prescolare e scolare - si sa - sono una fonte inesauribile di energia! Cosa c'è di meglio che incanalare questa energia in attività divertenti che aiutano a sviluppare la motricità fine e globale? In questa sezione troverete svariate proposte per organizzare attività motorie e psicomotorie adatte alle particolari esigenze e all'età dei bambini.**

**515** Nuvola

---

**530** Materassi e tappeti

---

**547** Attrezzi ginnici e psicomotricità

---

**576** Giochi ricreativi

---





**nuvola**<sup>®</sup>  
soft steps

Questa linea ha l'obiettivo di offrire una serie di articoli indicati per varie ambientazioni. Partendo da una visione montessoriana e affiancandola alle diverse teorie pedagogiche vengono creati prodotti in grado di arricchire dal punto di vista professionale ed estetico gli ambienti e gli spazi educativi.

### PROGETTAZIONE

Grazie alla collaborazione di professionisti ed esperti nei vari settori con la linea di **nuvola**: arredi morbidi siamo in grado di offrire un servizio completo di consulenza tecnica, fornendo elaborazioni progettuali personalizzate.

### QUALITÀ

La qualità di produzione, con l'utilizzo di materiali e tecnologie sempre più innovativi e attenti ai valori della sostenibilità ambientale, è assicurata da un attento controllo e dal rispetto delle normative.



NUVOLA è in grado di offrirvi un'ampia gamma di morbidi prodotti in forme e colori differenti studiati per garantire ai bambini grande comfort e massima sicurezza.

	PERCORSI					
	BABY cm.6 H	BABY cm.12 H	BABY cm.24 H	MINI cm.30 H	MIDI cm.45 H	MAXI cm.60 H
0-3 anni						
3-6 anni						
6-11 anni						
>11 anni						

**BABY**  
0-3 ANNI

## Elementi base **cm.6/24 h** rivestimento ecopelle

I colori del rivestimento sono puramente indicativi



**10006 • € 75,00**  
materassino rettangolare  
cm.48x72x6 h



**10004 • € 57,00**  
angolo cm.48x48x6 h



**10095 • € 50,00**  
cubo cm.24x24x24 h



**10010 • € 63,00**  
materassino quadrato  
cm.48x48x6 h



**10150 • € 71,50**  
parallelepipedo cm.48x24x24 h



**10026 • € 97,50**  
bascula cm.48x72x24/6 h

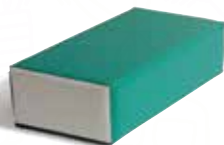

**10007 • € 46,30**  
parallelepipedo cm.24x48x12 h



**10005 • € 80,00**  
angolo cm.48x48x24 h

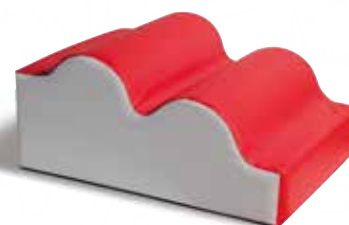

**10022 • € 125,00**  
grandi onde cm.48x72x24/12 h



**10024 • € 80,00**  
angolo cm.70x70x10 h



**10009 • € 83,00**  
parallelepipedo cm.48x48x24 h

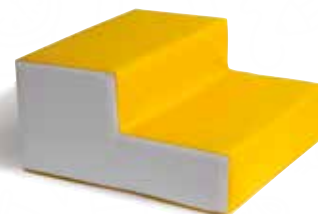

**10008 • € 88,00**  
scaletta cm.48x48x24/12 h



**10023 • € 67,50**  
parallelepipedo cm.48x48x12 h



**10003 • € 75,00**  
scivolo cm.48x48x24/6 h



**10021 • € 125,00**  
piccole onde cm.48x72x24/12 h

**BABY**  
0-3 ANNI

**COMPOSIZIONI con elementi base cm.6/24 h**  
**rivestimento ecopelle**



**10121 • € 453,00**  
composizione CUCCIULO  
(1 pezzo 10008, 1 pezzo 10009, 1 pezzo 10022,  
1 pezzo 10004, 2 pezzi 10010)



**10032 • € 233,00**  
composizione EOLO  
(1 pezzo 10003, 1 pezzo 10008, 1 pezzo 10009)



**10033 • € 280,00**  
composizione MAMMOLO  
(1 pezzo 10008, 1 pezzo 10009, 1 pezzo 10021)



**10034 • € 280,00**  
composizione PISOLO  
(1 pezzo 10008, 1 pezzo 10009, 1 pezzo 10022)



**10050 • € 351,00**  
composizione BRONTOLO  
(1 pezzo 10003, 1 pezzo 10008,  
1 pezzo 10009, 1 pezzo 10021)



**10051 • € 293,00**  
composizione GONGOLO  
(1 pezzo 10003, 1 pezzo 10008,  
1 pezzo 10009, 1 pezzo 10010)

**BABY**  
0-3 ANNI

# COMPOSIZIONI con elementi base **cm.6/24 h** rivestimento ecopelle

I colori del rivestimento sono puramente indicativi



**10177 • € 470,00**

composizione MICKEY MOUSE  
(1 pezzo 10003, 1 pezzo 10008, 1 pezzo 10009,  
1 pezzo 10021, 1 pezzo 10022)



**10036 • € 684,00**

composizione MINNIE  
(1 pezzo 10003, 1 pezzo 10008, 1 pezzo 10009,  
1 pezzo 10021, 1 pezzo 10022, 4 pezzi 10004)



**10035 • € 399,00**

composizione PLUTO  
(1 pezzo 10003, 1 pezzo 10008,  
1 pezzo 10009, 1 pezzo 10010, 2 pezzi 10004)



**10030 • € 240,00**  
tunnel cm.72x48x72 h

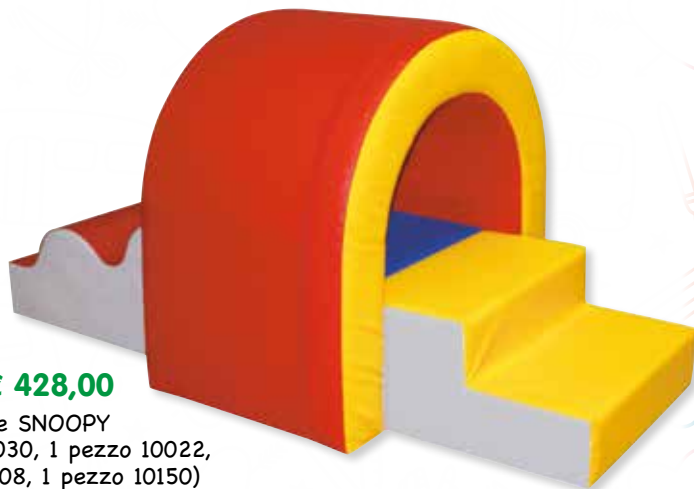

**10179 • € 428,00**

composizione SNOOPY  
(1 pezzo 10030, 1 pezzo 10022,  
1 pezzo 10008, 1 pezzo 10150)



MINI

3-6 ANNI

6-11 ANNI

## Elementi base **cm.30 h** rivestimento ecopelle

I colori del rivestimento sono puramente indicativi



**05280 • € 49,00**

cubo cm.30x30x30

**10100 • € 200,00**

set 4 cubi cm.30x30x30



**11355 • € 132,00**

parallelepipedo cm.60x60x30 h



**05279 • € 58,00**

prisma cm.30x30x30

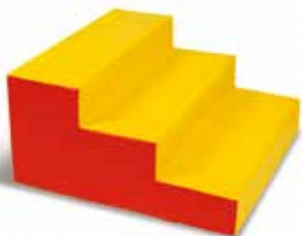

**11354 • € 132,00**

scala cm.60x60x30 h



**11356 • € 132,00**

onda cm.60x60x10/30 h



**05281 • € 70,00**

parallelepipedo cm.30x60x30 h



**10097 • € 70,00**

parallelepipedo cm.15x90x30 h



**05277 • € 54,00**

semicilindro cm.30x30 h

**05278 • € 60,00**

semicilindro cm.30x60 h



**05265 • € 113,00**

mini scivolo cm.60x60x30 h



**05274 • € 60,00**

cilindro cm.30x30 h



**05275 • € 65,00**

cilindro cm.30x60 h



**10098 • € 83,00**

cilindro cm.30x90 h

# COMPOSIZIONI con elementi base **cm.30 h** rivestimento ecopelle

I colori del rivestimento sono puramente indicativi



**10109 • € 589,00**

set 10 solidi geometrici  
(4 cubi, 1 parallelepipedo,  
2 cilindri, 1 semicilindro, 2 prisma)

Gli elementi contenuti nella foto sono puramente indicativi



**NOVITA'**

**12962 • € 374,00**

percorso motorio COMPOSIZIONE 1  
(1 pezzo 11354, 1 pezzo 11355, 1 pezzo 11356)



**NOVITA'**

**12963 • € 356,00**

percorso motorio COMPOSIZIONE 1  
(1 pezzo 11354, 1 pezzo 11355, 1 pezzo 05265)

MINI

3-6 ANNI

6-11 ANNI

## Elementi base **cm.30 h** rivestimento **TESSUTO MICROFIBRA**

I colori del rivestimento sono puramente indicativi



**10101 • € 75,00**  
cubo cm.30x30x30



**10105 • € 60,00**  
semicilindro cm.30x60 hh



**10106 • € 60,00**  
prisma cm.30x30x30 h



**10102 • € 90,00**  
parallelepipedo cm.30x90x15 h



**10103 • € 90,00**  
parallelepipedo cm.30x60x30 h



**10104 • € 84,00**  
cilindro cm.30x60 h

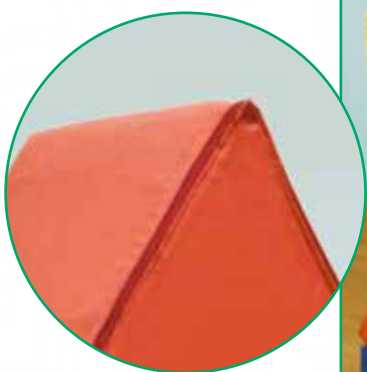

**10108 • € 644,00**  
set 9 solidi geometrici in tessuto  
(4 cubi, 1 parallelepipedo,  
2 cilindri, 2 prisma)



Gli elementi contenuti nella foto sono puramente indicativi

MIDI

3-6 ANNI

6-11 ANNI

>11 ANNI

## Elementi base **cm.45 h** rivestimento ecopelle

I colori del rivestimento sono puramente indicativi

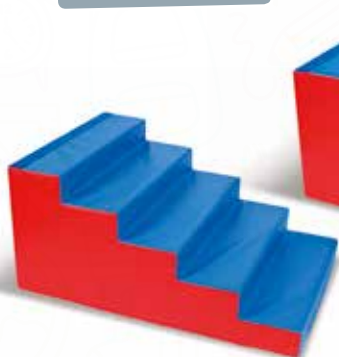

**10162 • € 239,00**

scala cm.100x60x45 h



**10163 • € 239,00**

scivolo cm.100x60x45 h



**10164 • € 239,00**

onda cm.100x60x45 h



**10165 • € 269,00**

tunnel cm.60x60x45 h  
con cilindro ø cm.35

**10096 • € 701,00**

percorso cm.260x60x45 h  
composto da: 1 scala,  
1 tunnel, 1 scivolo,  
1 cilindro ø cm.35



10096

### ALTRI ABBINAMENTI POSSIBILI



**A 10164 + 10162**



**B 10164 + 10163**



**C 10163 + 10162**

**Morbido**

**521**

**MAXI**

**6-11 ANNI**

**>11 ANNI**

# Elementi base **cm.60 h** rivestimento ecopelle

I colori del rivestimento sono puramente indicativi



**05269 • € 125,00**

supporto H cm.30x60x48 h



**05263 • € 290,00**

maxi scivolo cm.120x60x60 h



**05266 • € 440,00**

ruota  $\varnothing$  esterno cm.120x30 h



**10166 • € 205,00**

cubo cm.60x60x60

**10167 • € 143,00**

cilindro  $\varnothing$  cm.60x60 h



**05262 • € 290,00**

doppia onda cm.120x60x60 h



**12322 • € 465,00**

maxi ponte con semicilindro  
cm.120x60x60 h

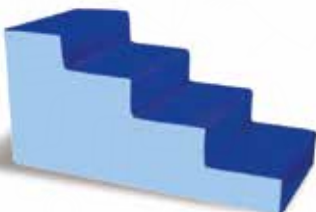

**12319 • € 290,00**

maxi scala cm.120x60x60 h



**05282 • € 125,00**

parallelepipedo cm.30x120x30 h



**05276 • € 125,00**

cilindro  $\varnothing$  cm.30x120 h



**05261 • € 225,00**

scala cm.60x60x60 h



**05260 • € 416,00**

ponte con semicilindro  
cm.60x80x60 h



**05267 • € 225,00**

mezza ruota cm.60x120x30 h



**12321 • € 210,00**

maxi cubo cm.60x60x60



**05265 • € 113,00**

pedana cm.60x60x30 h

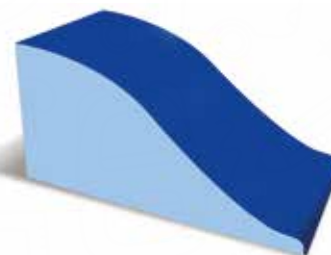

**12320 • € 290,00**

maxi onda cm.120x60x60 h

# COMPOSIZIONI con elementi base **cm.60 h** rivestimento ecopelle

I colori del rivestimento sono puramente indicativi

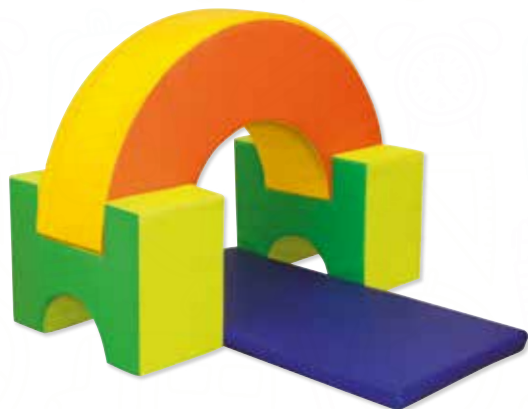

**10168 • € 564,00**

composizione TOM  
(2 pezzi 05269, 1 pezzo 05267, 1 pezzo 05259)



**10171 • € 469,00**

composizione PIMPA  
(2 pezzi 05269, 1 pezzo 05282, 1 pezzo 05259)



**10170 • € 469,00**

composizione BAMBY  
(2 pezzi 05269, 1 pezzo 05276, 1 pezzo 05259)



**10169 • € 766,00**

composizione JERRY  
(2 pezzi 05269, 1 pezzo 05266, 1 pezzo 05259)



# SEDUTE con rivestimento ecopelle

I colori del rivestimento sono puramente indicativi

## SEDUTA CM.17



**10152 • € 87,00**  
poltroncina cm.40x30x38 h



**10153 • € 123,00**  
divanetto cm.40x60x38 h



## SEDUTA CM.25



**05271 • € 97,00**  
poltroncina  
cm.50x40x50 h



**05272 • € 165,00**  
divanetto  
cm.50x80x50 h



**10856 • € 95,00**  
pouf quadrato  
cm.50x50x25 h



**10857 • € 75,00**  
pouf tondo  
Ø cm.48x25 h

## SEDUTA CM.32



**10858 • € 135,00**  
poltroncina cm.60x50x60 h



**10859 • € 225,00**  
divanetto cm.60x100x60 h



## Sedute per bambini

**10016 • € 120,00**  
ciambella cm.46x60x15 h

## Morbide sedute con rivestimento ecopelle

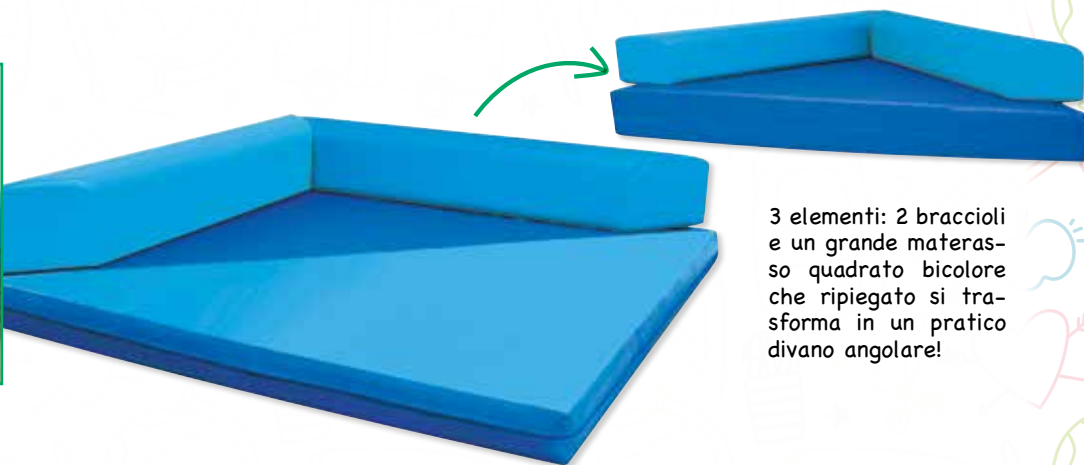

3 elementi: 2 braccioli e un grande materasso quadrato bicolore che ripiegato si trasforma in un pratico divano angolare!

**10078 • € 495,00**

divano/materasso angolare  
cm.140x140x10 h

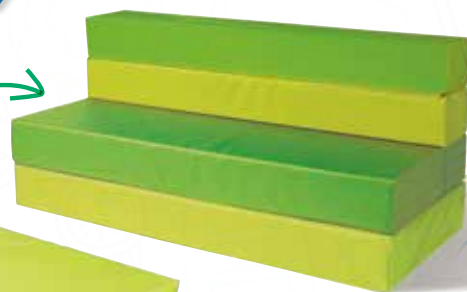

4 elementi uniti tra loro da strisce di velcro consentono la facile trasformazione da divano a pratico materasso multiuso!

**10018 • € 440,00**

divano/materasso multiuso  
divano: cm.55x120x52 h  
materasso: cm.150x120x13 h

## Sedute per adulti

Tutti gli elementi necessari per arredare in modo confortevole la zona dell'Accoglienza, dove i genitori e gli educatori si incontrano insieme ai bambini, si salutano, sostano in attesa dei propri figli... Divano, poltrona e pouf sono realizzati in morbida gommaspugna, con igienico rivestimento lavabile, traspirante e antibatterico.



SEDUTA **CM.40**

**10265 • € 375,00**

morbido divano profondità  
cm.70x120x73 h

**10266 • € 138,00**

morbido pouf cm.50x50x40 h

**10264 • € 295,00**

morbida poltrona profondità  
cm.70x60x73 h



**Morbido**

**525**



## Pluritunnel

Percorso di tunnel decrescenti che aiuta il bambino a raggiungere un buon controllo motorio che gli permette di mettersi in relazione con lo spazio rafforzando la fiducia nelle proprie capacità. I singoli elementi tunnel, sovrapponibili, consentono di sviluppare una struttura lunga fino a 3 mt. Rivestimento ecopelle.



**10175 • € 540,00**

pluritunnel 2 composto da: 1 tunnel piccolo cm.100x60x55 h  
+ 1 tunnel medio cm 100x80x65 h  
(elemento interno compreso nella struttura)



**10176 • € 750,00**

pluritunnel 3 composto da:  
1 piccolo tunnel cm.100x60x55 h  
+ 1 medio cm.100x80x65 h  
+ 1 grande tunnel cm.100x100x75 h  
(elemento interno compreso nella struttura)

## La scatola dei sogni

Può essere utilizzata per giocare, nascondersi o può essere trasformata in un tappeto per fare ginnastica. Composta da 6 pannelli in morbida gommapiuma ancorabili tra loro mediante strisce di velcro. Rivestimento ecopelle.

**10172 • € 890,00**

scatola dei sogni (6 elementi)  
struttura montata:  
cm.120x100x100 h  
struttura a pavimento:  
cm.280x200x10 h



## Percorso a rulli

10173 • € 680,00

percorso a rulli  
dimensione totale: cm.165x80x40 h  
composto da: 1 elemento base  
cm.165x80x10, 2 cilindri cm.80x15  $\phi$ ,  
2 cilindri cm.80x20  $\phi$ , 2 cilindri  
cm.80x25  $\phi$ , 1 cilindro cm.80x30  $\phi$

I colori del rivestimento sono puramente indicativi



## Elementi a L



10189 • € 90,00

elemento a L verde acido cm.48x48x24 h

## Puzzle



● 10082 • € 119,00

puzzle rosso cm.50x50/70x12 h

● 10083 • € 119,00

puzzle arancio cm.50x50/70x12 h

● 10084 • € 119,00

puzzle verde acido cm.50x50/70x12 h

● 10085 • € 119,00

puzzle azzurro cm.50x50/70x12 h



## Spicchi esagonali

● 10020 • € 119,00

spicchio esagonale blu  
cm.48x48x24 h

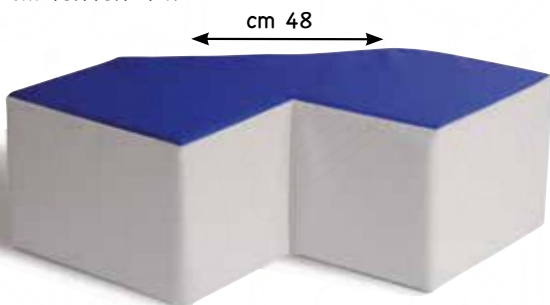

SALOTTINO



ISOLA

Morbido

527

## Piscine

Piscine di palline o cuscini che permetteranno ai bambini di prendere coscienza del proprio corpo, di tuffarsi, immergersi e sprofondare... in totale sicurezza!

### Piscina con materassino di fondo

**10017 • € 870,00**

cm.150x150x36 h

● **09969 • € 1.070,00**

cm.205x205x36 h

**05254 • € 990,00**

cm.200x200x50 h



**10028 • € 1.081,00**

piscina cm.150x150x36 h  
con materassino di fondo + 8 cuscini colorati



**10029 • € 995,00**

piscina cm.150x150x36 h  
con materassino di fondo + 1000 palline



**11232 • € 27,50**

conf. 100 palline ø cm.8,5  
(0,044 m3: cm.25x39x45)

**11231 • € 92,50**

conf. 500 palline ø cm.6,5  
(0,15 m3: cm.50x50x60)

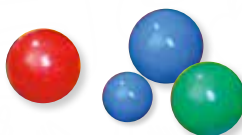

## Morbidi cuscini

Cuscini soffici e morbidi al tatto dai colori vivaci.  
Imbottiti con polistirolo granulare espanso.

- ATOSSICO
- LAVABILE A 30°



**12314 • € 179,00**

pouf morbido imbottito con granulato  
cm.100x49



**09963 • € 225,00**

cuscione quadrato cm.110x110



**10099 • € 375,00**

maxi pouf tondo a spicchi ø cm.130



**10074 • € 380,00**

4 cuscini quadrati cm.90x90



**05253 • € 138,00**

4 cuscini cm.50x50  
(tondi + quadrati)

**10073 • € 269,00**

8 cuscini cm.50x50  
(quadrati)



**10076 • € 365,00**

grande pouf MULTICOLOR  
quadrato cm.180x180



**10075 • € 220,00**

cuscione rettangolare  
cm.200x100

I colori del rivestimento sono puramente indicativi

## Materasso MOSAICO con rivestimento ecopelle

Igienici e facilmente lavabili, sono provvisti di fondo antiscivolo e strisce in velcro per il fissaggio.

**10181 • € 57,00** tappeto azzurro cm.48x48x6 h

**10182 • € 70,00** tappeto verde cm.48x96x6 h

**10183 • € 115,00** tappeto arancione cm.96x96x6 h

**10184 • € 165,00** tappeto blu cm.96x144x6 h



**10185 • € 395,00**

materasso mosaico 4 pezzi  
(2 pezzi 10184, 2 pezzi 10182)  
dimensione totale cm.192x192x6 h



**10186 • € 440,00**

materasso mosaico 6 pezzi  
(1 pezzo 10184, 1 pezzo 10183,  
2 pezzi 10181, 2 pezzi 10182)  
dimensione totale cm.192x192x6 h

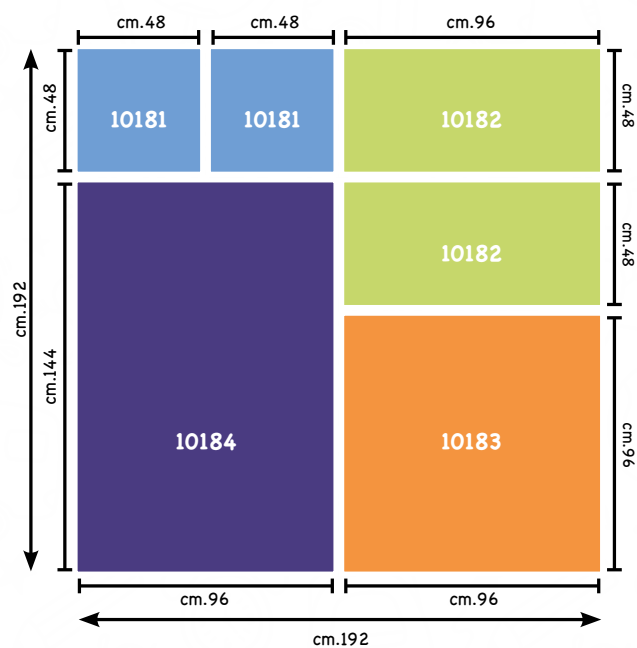

## Materassi con rivestimento ecopelle

**10086 • € 150,00**

materasso cm.140x140x5 h

**05259 • € 120,00**

materasso cm.70x180x4 h

**05257 • € 180,00**

materasso cm.100x200x5 h



## Materassini con rivestimento ecopelle

Materassini realizzati con interni in poliuretano espanso vinilico di alta densità e rivestiti in materiale plastico lavabile.

**10254 • € 82,00**

materassino BICOLORE cm.130x65x4 h

I colori del rivestimento sono puramente indicativi



**10056 • € 225,00**

materasso pieghevole  
cm.121x182x5 h



**10135 • € 319,00**

5 materassini cm.120x55x5 h  
colori assortiti

## Materassini in poliesteri

Materassini con rivestimento in poliesteri sfoderabile e lavabile in lavatrice a 30° C. Dotati di strisce di velcro per unire più materassini.

MATERASSINO CON VELCRO CM.120x60x5

**10225 • € 115,00** - rosso

**10226 • € 115,00** - blu

**10227 • € 115,00** - arancio

**10228 • € 325,00** - 3 materassini colori assortiti



INDICATI PER IL RIPOSO  
DEI BAMBINI!



## Mobile per materassini

Mobile in legno per materassini.  
Ideale per riporre cuscini, trapuntine e i materassini

**10229 • € 738,00**

mobile per materassi cm.112x66x160 h  
(fornito senza materassi)



Morbido

531

## Materassi ginnici

Realizzati in poliuretano espanso completamente antipolvere. Tutti i materassi sono disponibili in due versioni: senza antisdrucciolo o con antisdrucciolo, quest'ultimo resistente che conferisce al materasso una grande aderenza al suolo. I materassi con spessore pari o superiore a cm.20 h sono dotati di maniglie.

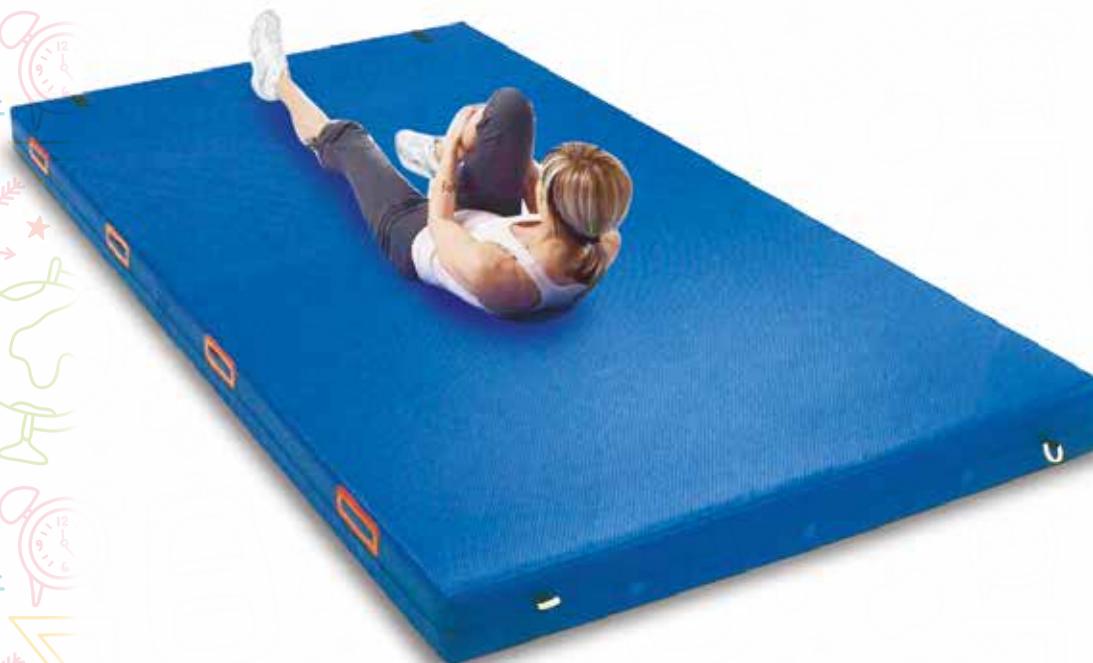

**DENSITÀ 18 KG/M<sup>3</sup>**

**10088 • € 182,00**

materasso cm.200x100x10 h  
fondo liscio

**10089 • € 195,00**

materasso cm.200x100x10 h  
fondo antiscivolo

**10058 • € 288,00**

materasso cm.200x100x20 h  
fondo liscio

**10090 • € 300,00**

materasso cm.200x100x20 h  
fondo antiscivolo

**10059 • € 357,00**

materasso cm.200x100x30 h  
fondo liscio

**10091 • € 400,00**

materasso cm.200x100x30 h  
fondo antiscivolo

**10060 • € 513,00**

materasso cm.200x100x40 h  
fondo liscio

**10092 • € 413,00**

materasso cm.200x100x40 h  
fondo antiscivolo

**10061 • € 369,00**

materasso cm.200x100x50 h  
fondo liscio

**10093 • € 525,00**

materasso cm.200x100x50 h  
fondo antiscivolo

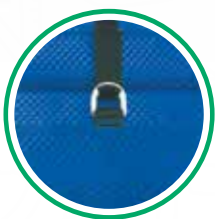
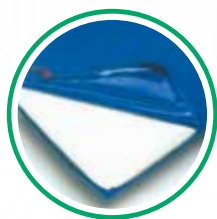

## Materassi ginnici con rivestimento ecopelle



**10019 • € 400,00**

materasso gigante con maniglie  
cm.200x200x6 h

**10087 • € 490,00**

materasso gigante con maniglie  
cm.200x300x6 h

I colori del rivestimento sono puramente indicativi

## Carrello per materassi



**• 10231 • € 113,00**

carrello porta materassi ginnici cm.100x200

# Materasso multifunzionale

Materasso multifunzionale da posizionare sul pavimento delle palestre per sport da combattimento e ginnastica oppure come protezione murale. Realizzato in polietilene reticolato ad alta densità. Lavabile.

- mm.20 in polietilene reticolato
- Densità 30
- Rivestimento in fiberpel

**BICOLORE (VERDE/ROSA)**  
**RIVESTIMENTO IN FIBERPEL**

**10454 • € 83,00**

materasso cm.101x101x2,2 h

**10453 • € 140,00**

materasso cm.102x202x2,2 h

**COLOR ANTRACITE**  
**(NON RIVESTITO)**

● **10851 • € 28,00**

materasso cm.101x101x2 h

**10850 • € 50,00**

materasso cm.102x202x2 h



## ALTRI UTILIZZI SUGGERITI:

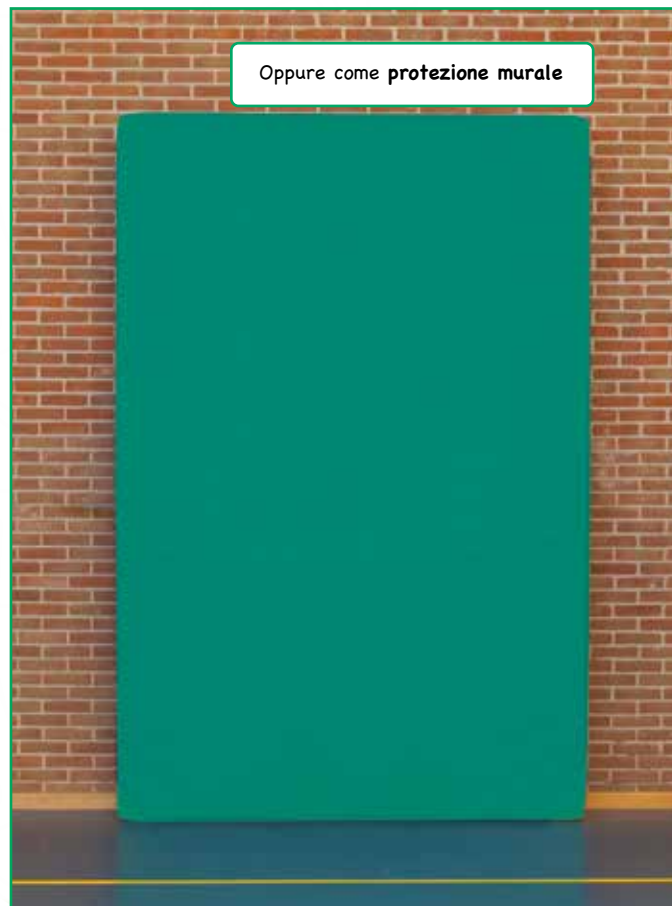



## Mattonella Tatami

Ampi pannelli da posizionare sul pavimento delle palestre. Grazie alla loro considerevole dimensione consentono di realizzare una superficie omogenea e senza tante giunture, ideale per svolgere in tutta sicurezza attività sportive, arti marziali ecc. La superficie ripara dal freddo e dalla polvere e attutisce eventuali cadute.

- Realizzata in polietilene espanso reticolato
- Mattonella a incastro mt.1x1x2,2 cm spessore
- Anti funghi, antibatterico, anallergico
- Antiscivolo grazie alla goffratura in paglia di riso
- Reversibile, bicolore
- Lavabile, non assorbe acqua

**10253 • € 65,00**

mattonella TATAMI metri 1x1  
spessore cm.2,2  
colore: rosso/blu



## Tappeto Tatami in EVA

**08946 • € 230,00**

tappeto TATAMI mq.6  
spessore mm.25 - colore: rosso/blu  
(composto da 6 tappeti a incastro cm.100x100 con bordi)

**08947 • € 230,00**

tappeto TATAMI mq.6  
spessore mm.25 - colore: verde/giallo  
(composto da 6 tappeti a incastro cm.100x100 con bordi)



## Tappeto multifunzionale

Tappeto multifunzionale da posizionare sul pavimento delle palestre per sport da combattimento e ginnastica oppure come protezione murale. Realizzato in polietilene reticolato rivestito in fiberpel ad alta densità. Lavabile.

- mm.20 in polietilene reticolato + mm.30 poliuretano
- Spessore mm.50
- Densità 30 kg/m<sup>3</sup>
- Rivestimento in fiberpel
- Sfoderabile e lavabile

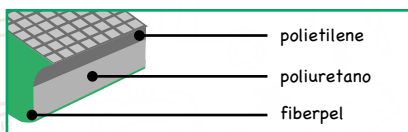

ALTA  
DENSITÀ  
30 KG/M<sup>3</sup>

**10261 • € 175,00**

tappeto multifunzionale cm.100x200x5 h

Tappeto professionale indicato  
come protezione murale  
o tappeto Tatami



# Protezioni su MISURA

Per proteggere la vostra scuola mettiamo a disposizione un servizio dedicato.



**Chiedi per maggiori informazioni al tuo rivenditore**

## Protezione murale

Protezione murale con fascia e asole nella parte superiore da appendere a muro con appositi ganci.

- **IMBOTTITURA:** 100% in poliuretano, K466
- **DENSITÀ IMBOTTITURA:** 18 Kg
- **RIVESTIMENTO:** tessuto plastico, 100% VINILE
- **RETRO:** tessuto plastico, 100% VINILE
- **DIMENSIONI:** cm. 122x56x5
- **PESO:** 1,2 Kg



**10055 • € 61,50**

protezione murale tappeto bicolore con fori cm.120x56x5 h



## Morbide pareti

Pareti morbide in poliuretano espanso. Ogni parete è completa di bastone in legno e ferramenta per il fissaggio al muro.



**11879 • € 113,00**

parete morbida bicolore azzurro/blu cm.70x140

**11880 • € 178,00**

parete morbida bicolore azzurro/blu cm.140x140

**Morbido**

**535**

## Stuoie alta qualità

Realizzate in polietilene reticolato a cellule chiuse, sono adatte per il tempo libero, per il campeggio, la spiaggia o per il fai da te.

ALTA  
DENSITÀ



10251 • € 13,40

stuoia cm.180x50x0,7 h - blu

★ 10252 • € 64,00

5 stuoie cm.180x50x0,7 h - blu



12431 • € 45,00

materassino pieghevole cm.122x60x2,5 h

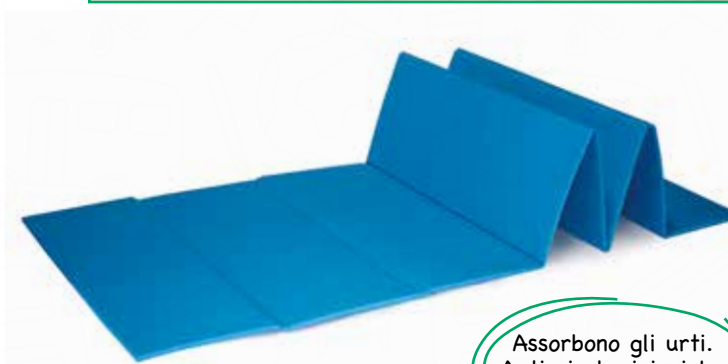

10062 • € 16,60

stuoia pieghevole in polietilene  
bicolore cm.180x50x0,8 h

Assorbono gli urti.  
Antiscivolo, igieniche  
e lavabili.

## Pivilex

Indicato per rivestire e/o attrezzare grandi superfici in quanto morbido, robusto e lavabile. Per il fissaggio permanente al suolo è consigliato l'uso di nastro biadesivo rimovibile (art. 08319)

10054 • € 26,60

tappetino PIVILEX cm.140x0,5 h  
(vendita al metro lineare)



Se utilizzato come protezioni murali si consiglia nastro biadesivo rimovibile 08319



10053 • € 21,90

tappetino PIVILEX cm.140x70x0,5 h

## Tappeto in feltro

Tappeto in fibra polipropilenica al 100%, pelo raso, con fondo antiscivolo con ventose in elastogomma "GECO". Leggero e resistentissimo. Ideale per ingressi, corridoi, ma anche come superficie di gioco. Isola dal freddo del pavimento, consente ai bambini di giocare stando sdraiati per terra e di camminare anche a piedi nudi, non necessita di fissaggio ma resta fermo grazie alle ventose. Facilmente lavabile, igienico, ignifugo, può essere arrotolato con facilità e riposto ovunque.

- vendita al metro in rotoli altezza cm.100
- peso totale: 1800 gr./mq.
- impregnazione totale
- 100% PP

Fondo antiscivolo

TAPPETO AL METRO - ROTOLO cm.100 h

- |                 |   |        |
|-----------------|---|--------|
| 08711 • € 37,50 |  | Blu    |
| 08712 • € 37,50 |  | Verde  |
| 08713 • € 37,50 |  | Rosso  |
| 08714 • € 37,50 |  | Grigio |



## Tappeto "asciugapassi"

Tappeto con bordo e fondo in gomma antiscivolo.

- Classificazione al fuoco: Classe 2 appoggiato su supporto incombustibile
- Composizione: 100% fibra poliammidica
- Destinazione: grande traffico, ingressi, scuole, locali pubblici e abitazioni
- Peso gr./mq: 3060

Gomma antiscivolo

09750 • € 25,00

tappeto cm.60x90

09751 • € 62,50

tappeto cm.90x150

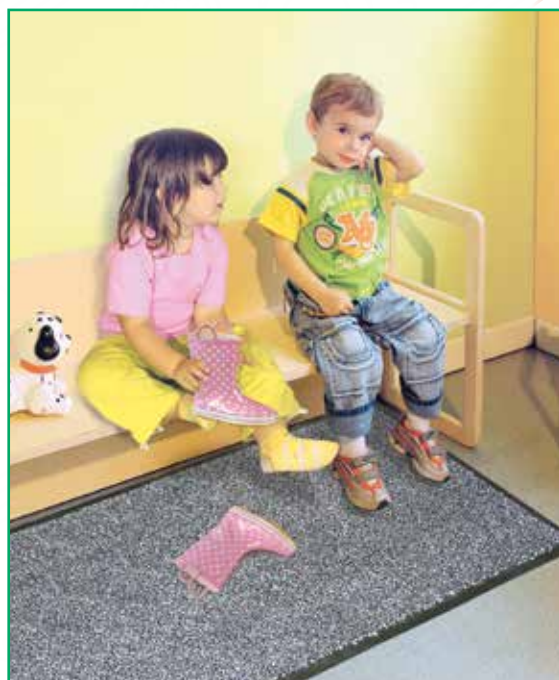
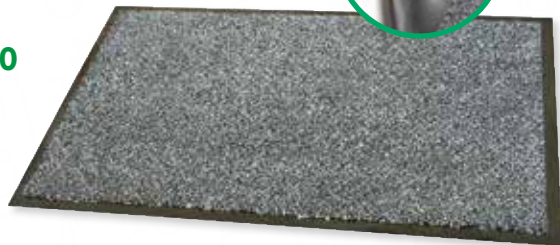

Morbido

537

## Tappeto moquette

Pavimento tessile agugliato in fibra polipropilenica al 100%, pelo raso, ignifugo classe 1 (se incollato su supporto incombustibile), con fondo in PVC. Ideale per ambienti con traffico medio, ingressi, corridoi ma anche aule, sale gioco, eccetera. Grazie alla consistenza morbida e piacevole al tatto, la moquette è molto indicata negli ambienti scolastici e di gioco poiché isola dal freddo del pavimento, consente ai bambini di giocare stando sdraiati per terra e di camminare anche a piedi nudi; infine, in caso di caduta, attutisce l'impatto. Facilmente lavabile e spazzolabile con gli appositi prodotti, igienica, ignifuga. Per posare la moquette è sufficiente incollarla a una superficie piana, asciutta e pulita, utilizzando gli appositi collanti oppure il nastro adesivo removibile a presa forte (art. 08319).

- vendita al metro in rotoli altezza cm.100
- peso totale: 640 gr./mq.
- impregnazione totale
- 100% PP

TAPPETO cm.100 h

- 08729 • € 10,80  Blu
- 08730 • € 10,80  Verde
- 08731 • € 10,80  Rosso
- 08732 • € 10,80  Grigio



Vendita al metro  
in rotolo

## Nastro biadesivo Colla per moquette

Ideale per posare moquette, feltro e tappeti.

Idonea per la posa di tutti i pavimenti e rivestimenti tessili. Atossica e non infiammabile.



08319 • € 17,50  
nastro biadesivo removibile  
mm.50x50 mt.

08824 • € 18,50  
collante adesivo Tack V4 - Kg.1

## Maxi tappeto "Play Color"

Tappeto in fibra poliammidica, leggero, facile da utilizzare. Lavabile e spazzolabile con gli appositi prodotti, non lascia pelucchi.

- peso totale: 1500 gr./mq.
- spessore fibra: mm.6
- confortevole e sicuro
- igiene garantita
- isolamento termico e sonoro
- facilità di posa



- 11383 • € 115,00  
tappeto rettangolare cm.150x200 rigato
- 11384 • € 169,00  
tappeto tondo ø cm.200 rigato



## Tappeti

### GARANZIE:

- Trattamento antisporco
- Antistatico
- Resistenza termica DIN 52612-0,09



turchese



verde



azzurro

mt.2x2

**10110 • € 249,00**

mt.2x2 - turchese

**10111 • € 249,00**

mt.2x2 - verde

**10112 • € 249,00**

mt.2x2 - azzurro

mt.2x3

**10113 • € 358,00**

mt.2x3 - turchese

**10114 • € 358,00**

mt.2x3 - verde

**10115 • € 358,00**

mt.2x3 - azzurro

Comodità e piacevolezza si fondono per regalare al piede sensazioni di comfort assolutamente uniche, grazie alla capacità di attutire i colpi ed alla qualità delle fibre tessili utilizzate. Il tappeto protegge inoltre le articolazioni ed aiuta a prevenire le possibilità di caduta.



## Tappeti

### GARANZIE:

- Comfort e sicurezza
- Igiene e pulizia nel tempo
- Isolamento termico e sonoro
- Facilità di posa
- Resistenza nel tempo

### CARATTERISTICHE:

- Aspetto: tufting velluto 1/10 tinto in pezza con fondo in juta sintetica poliammidica
- Composizione: 100% fibra
- Peso felpa: 450 g./m2

**10187 • € 249,00**

tappeto tondo ø cm.200  
colore: rosso



**10188 • € 249,00**

tappeto tondo ø cm.200  
colore: celeste



## Tappeti gioco

Tutti i tappeti sono realizzati con pregiato filato in poliammide al 100% e hanno un rivestimento in lattice antiscivolo. Ogni tappeto rappresenta un diverso scenario di gioco, ideale per stimolare la fantasia del bambino.



**06960 • € 31,30**  
tappeto stradale cm.133x95x3



**12053 • € 71,50**  
tappeto gioco "Villaggio" cm.140x200



**12054 • € 37,50**  
tappeto gioco "Città"  
cm.95x133



**12055 • € 50,00**  
tappeto gioco "Metropoli"  
cm.95x200



## Tappeti soft vinyl "Percorso cittadino"

Soffice e confortevole, isola dal freddo, isola dai rumori e attutiscono eventuali cadute. Semplice da posare è igienico e antibatterico perchè facilmente lavabile.

**GARANZIA  
5 ANNI**

Igienici,  
antibatterici



**06770 • € 87,50**

rotolo tappeto in vinyl mt.1x2

**06771 • € 169,00**

rotolo tappeto in vinyl mt.2x2

**06772 • € 1.625,00**

rotolo tappeto in vinyl per pavimentazione  
mt.2x25 (50 mq)

## Tappeti soft vinyl "Pole position"

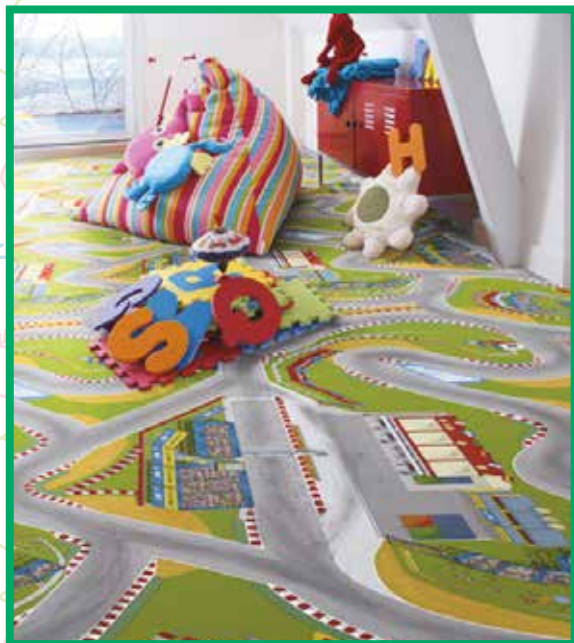

TAPPETO SOFT "POLE POSITION" - spessore mm.3,5

**08363 • € 169,00** rotolo tappeto mt.2x2

**08364 • € 1.625,00** rotolo tappeto mq.50 (mt.2x25)

## Tappeti soft vinyl "Città deserto"

Igienici,  
antibatterici



TAPPETO SOFT "CITTÀ DESERTO" spessore mm.3

● **08359 • € 75,00** rotolo tappeto mt.1x2

● **08360 • € 169,00** rotolo tappeto mt.2x2

**Morbido**

**541**



## Grande tappeto "Il gioco dell'oca"

Tappeto in fibra poliammidica, leggero, facile da utilizzare. Lavabile e spazzolabile con gli appositi prodotti, non lascia pelucchi.

- peso totale: 1500 gr./mq.
- spessore fibra: mm.6
- confortevole e sicuro
- igiene garantita
- isolamento termico e sonoro
- facilità di posa

**11385 • € 288,00**

dimensioni cm.150x200



**pag.578**  
dado  
in gommaspugna

## Grande tappeto "Campana" Tappeto "Quattro stagioni"

Tappeto in fibra poliammidica, leggero, facile da utilizzare. Lavabile e spazzolabile con gli appositi prodotti, non lascia pelucchi. L'illustrazione riproduce l'omonimo gioco.

- peso totale: 1500 gr./mq.
- spessore fibra: mm.6
- confortevole e sicuro
- igiene garantita
- isolamento termico e sonoro
- facilità di posa

**11388 • € 288,00**

dimensioni cm.150x200



Tappeto in fibra poliammidica, leggero, facile da utilizzare. Lavabile e spazzolabile con gli appositi prodotti, non lascia pelucchi.

- peso totale: 1650 gr./mq.
- altezza pelo: mm.6
- 100% fibra poliammidica
- confortevole e sicuro
- igiene garantita
- isolamento termico e sonoro
- facilità di posa

**11386 • € 119,00**

dimensioni cm.100x100



## Tappeto effetto parquet

TAPPETO SOFT VINYL "EFFETTO PARQUET" spessore mm.3

**09414 • € 43,80**

pavimento mt.2 altezza  
(vendita al mq. minimo: multipli di 2mt.)

**09415 • € 1.713,00**

rotolo mt.30x2 altezza (totale 60 mq.)

**10232 • € 140,00**

rotolo tappeto mt.2x2

**10233 • € 206,00**

rotolo tappeto mt.2x3



## Tappeto stradale

Morbido tappeto componibile formato da 81 tessere in EVA. Costituisce un'ottima base da gioco per i bambini, proteggendoli dal freddo e dalla durezza del pavimento. Antiscivolo, lavabile con acqua.



Esempio formato da 4 tappeti da cm.92  
uniti = cm.184x184

\* Più tappeti  
per creare una  
grande città!

**05175 • € 46,30**

tappeto cm.92x92 composto da 81 tessere  
spessore cm.1,4



## Tappeto puzzle "Mondo"

Tappeto in morbida EVA composto da grosse tessere puzzle incastrabili, in modo da formare un grande puzzle che raffigura il planisfero. Ideale come base da gioco, il tappeto consente inoltre di affinare le capacità psicomotorie e di imparare le prime nozioni di geografia.

**PN200 • € 42,50**

confezione 54 mattonelle EVA  
puzzle montato: cm.60x90 - spessore cm.1,2



# Mattonelle in EVA

Morbide mattonelle in EVA combinabili come puzzle per creare tappeti adattabili a superfici di varie dimensioni.

**Le mattonelle sono leggere, insonorizzanti e termoisolanti.**

Facili da pulire anche solo con acqua.



## NUOVO INCASTRO "LINK"

PUOI COMBINARE  
LE MATTONELLE DA CM.50  
CON QUELLE DA CM.100

### cm.50x50 - 1 spessore

ogni mattonella è fornita di bordo  
minimo acquistabile 4 pezzi per colore

- 12434/051 • € 5,10 ● giallo
- 12434/052 • € 5,10 ● rosso
- 12434/053 • € 5,10 ● verde
- 12434/054 • € 5,10 ● blu

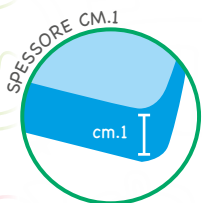

### cm.100x100 - 1 spessore

ogni mattonella è fornita di bordo  
minimo acquistabile 2 pezzi per colore

- 12434/101 • € 20,20 ● giallo
- 12434/102 • € 20,20 ● rosso
- 12434/103 • € 20,20 ● verde
- 12434/104 • € 20,20 ● blu

### cm.50x50 - 1,5 spessore

ogni mattonella è fornita di bordo  
minimo acquistabile 4 pezzi per colore

- 12442/051 • € 7,20 ● giallo
- 12442/052 • € 7,20 ● rosso
- 12442/053 • € 7,20 ● verde
- 12442/054 • € 7,20 ● blu

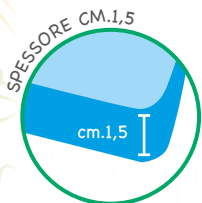

### cm.100x100 - 1,5 spessore

ogni mattonella è fornita di bordo  
minimo acquistabile 2 pezzi per colore

- 12442/101 • € 27,30 ● giallo
- 12442/102 • € 27,30 ● rosso
- 12442/103 • € 27,30 ● verde
- 12442/104 • € 27,30 ● blu

BICOLORE

### cm.50x50 - 2,5 spessore

ogni mattonella è fornita di bordo  
minimo acquistabile 4 pezzi per colore

- 12450/051 • € 11,70 ● rosso/blu
- 12450/052 • € 11,70 ● giallo/verde

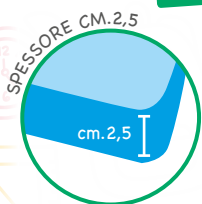

BICOLORE

### cm.100x100 - 2,5 spessore

ogni mattonella è fornita di bordo  
minimo acquistabile 2 pezzi per colore

- 12450/101 • € 46,80 ● rosso/blu
- 12450/102 • € 46,80 ● giallo/verde





**cm.100x100 - 1,5 spessore**

**12442/4 • € 105,00**

set pz.4 mattonelle complete di bordi  
assortite nei colori ●●●●



## Tappeti componibili

Con queste confezioni di mattonelle in EVA a incastro è possibile comporre tappeti ad alto assorbimento d'urto delle dimensioni e forme desiderate: dal piccolo tappetino ginnico al grande tappeto per giochi di gruppo. Numeri, lettere e figure sono estraibili e riposizionabili. Spessore 1,4 cm. Superficie antiscivolo, lavabile con acqua.

**6203 • € 25,00**

confezione 15 mattonelle numeri e figure (in EVA)  
cm.30x30 - spessore cm.1

**6204 • € 38,80**

confezione 26 mattonelle alfabeto (in EVA)  
cm.30x30 - spessore cm.1



## Percorso componibile "Jumpy"

Composto da 10 coloratissime mattonelle numerate, incastrabili tra loro, e da 2 dischetti. Il tutto è prodotto in morbidissima EVA. Jumpy affina le capacità di coordinazione occhio-piede, l'equilibrio e il controllo degli arti inferiori.

**FM827/1 • € 26,30**

confezione 10 mattonelle (in EVA) cm.30x30  
spessore cm.1,4 + 2 dischetti



## Mattonelle "Effetto legno"

Mattonelle in EVA incastrabili tra loro. Consentono di comporre un tappeto adattabile a superfici di varie dimensioni, particolarmente indicato per fare ginnastica e per rivestire i pavimenti di asili nido, scuole materne ecc. Questo materiale assorbe gli urti, quindi protegge le articolazioni in caso di caduta. Le mattonelle possono anche essere fissate al muro (verniciato a smalto) con del nastro biadesivo oppure con colle silconiche, universali o colle a caldo.

**06608 • € 37,50**

confezione 4 mattonelle (in EVA) effetto legno  
cm.60x60x1 h, densità: 120 kg./mc  
bordi e angoli inclusi



## Attrezzi ginnici

### Pedana basculante

In legno naturale, resistente, consente al bambino di mantenersi in equilibrio sia in posizione seduta, sia in ginocchio o in piedi, a seconda dell'età e delle abilità motorie. Consigliata per bambini di età non inferiore ai 3 anni.



● 10256 • € 114,00

pedana basculante (in legno)  
cm.41x50



### Carrello con ruote

● 09621 • € 89,50

carrello (in legno) con ruote  
cm.54x35x9 h



● 09622 • € 66,50

disco (in legno) con ruote ø cm.50



### Gioco delle biglie

Questo gioco in legno stimola il bambino sollecitando la sua attenzione. Il bambino deve posizionare i piedi sui lati della tavola e controllare il movimento delle biglie che rotolano nelle scanalature.



● 09242 • € 67,00

pedana (in legno) con pista disco  
ø cm.40

● 09243 • € 104,00

pedana (in legno) con pista disco  
ø cm.50

### Disco oscillante

Questo gioco interamente realizzato in legno consente di lavorare molto con l'equilibrio, la concentrazione e la coordinazione motoria. Dotato di superficie antiscivolo GECO.

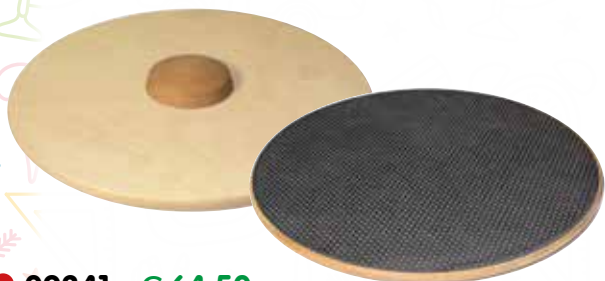

● 09241 • € 64,50

disco oscillante (in legno) ø cm.30

### Tavola per coordinazione motoria

● 09434 • € 32,50

tavola (in legno) cm.25x50 x mm.18 spessore



## Trampoli

Superficie in gomma zigrinata grazie alla quale il bambino può giocare senza scivolare e senza fare rumore. I manici dei trampoli, in resistente corda gommata, sono adattabili alla statura del bambino.



**17001 • € 8,50**

coppia trampoli con manici

**● 09616 • € 37,70**

set 2 semisfere/trampoli in legno

∅ cm.12x4 h

con gomma antiscivolo e corda con impugnatura



ANTISCIVOLO



ANTIRUMORE



## Pedana d'equilibrio

Un gioco divertente per allenare equilibrio e coordinazione dei movimenti. Può anche essere eseguito con le mani per allenare la coordinazione occhio-mano.



Include



**05285 • € 59,00**

pedana equilibrio ∅ cm.48



Include



**05286 • € 75,00**

pedana equilibrio ∅ cm.66

A differenza della pedana equilibrio piccola, questa pedana consente a due bambini di giocare contemporaneamente, stimolando lo spirito di collaborazione e competizione.



## Appigli per arrampicata free climbing

Forma ergonomica, priva di parti spigolose. Possono essere applicati sulle strutture per scalata al fine di realizzare itinerari motori e percorsi sempre nuovi.

**08738 • € 31,30** - 6 appigli in plastica

**08739 • € 62,50** - 12 appigli in plastica



## Asse d'equilibrio 3 in 1

**11195 • € 363,00**

asse cm.225x9x4,5 h  
+ due basi cm.35x35x35  
regolabile in due altezze  
(materassino escluso)



**Scivolo**



**Altalena**

## Asse d'equilibrio

L'asse di legno può essere utilizzata sia dal lato piatto che da quello convesso. La larghezza dell'asse sulla parte piana (cm.10) consente il totale appoggio della pianta del piede del bambino, dandogli sicurezza e stabilità.

**04759 • € 356,00**

asse d'equilibrio  
(in legno) mt.3





## Altalena

Struttura che consente ai bambini di migliorare l'equilibrio e la coordinazione psicomotoria. + 3 anni.

● 10259 • € 250,00

altalena per camminamento  
(in legno) cm.170x17x26/32

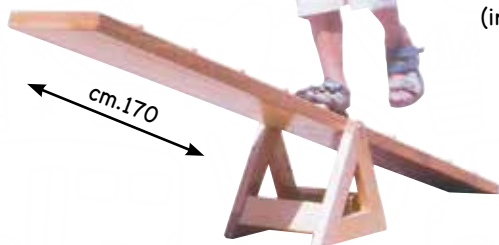

● 10390 • € 314,00

arrampicata semicircolare  
(in legno) cm.100x45x50



● 10391 • € 321,00

arrampicata triangolare  
(in legno) cm.90x45x80

## Pietre del fiume

Permettere ai bambini di sviluppare la loro coordinazione muscolare e il senso dell'equilibrio attraverso il gioco. Questi accessori triangolari simili a pietre da guado hanno lati con pendenze variabili che offrono diversi gradi di difficoltà. L'obiettivo è saltare da una pietra all'altra senza toccare il suolo. Questo gioco sviluppa il controllo del movimento, la stima visiva delle distanze, la coordinazione dei movimenti e l'equilibrio del corpo.

12880 • € 129,00

pietre del fiume set 11 pezzi



## Percorso "Ruota gigante"

Percorso motorio in polietilene ad alta densità. Smontabile in 4 parti, utilizzabili per creare percorsi sempre diversi che promuovono l'attività fisica e lo sviluppo di equilibrio e coordinazione motoria. Indicato anche per ambienti esterni. Età consigliata: 3/7 anni.



11234 • € 300,00

percorso "Ruota gigante" ø cm.145x45 h  
(colori assortiti)



## Bilico Ponte



**07820 • € 124,00**

bilico/ponte (in legno)  
cm.84x42x14,5 h



**10258 • € 325,00**

bilico/ponte (in legno)  
cm.170x45x36 h

## Arco delle attività

Gioco in legno da interno che unisce semplicità e praticità. Grazie alla sua versatilità, il dondolo consente ai bambini di costruire i propri scenari di gioco fantasiosi. Può essere utilizzato come dondolo, altalena, culla a dondolo e come struttura per arrampicarsi.



**NOVITA'**

**12975 • € 399,00**

arco delle attività in legno  
cm.109x60x60



**NOVITA'**

**12976 • € 165,00**

cuscino/materassino per arco delle attività

## Attrezzi ginnici



Tutte le attrezzature, in robusto legno, non sono strutturate, ossia non hanno un unico uso prestabilito. È possibile utilizzarle in vari modi, per raggiungere diversi obiettivi e per consentire ai bambini una libera interpretazione di movimento, creando di volta in volta percorsi ginnici sempre originali, con vari gradi di complessità. Indispensabili in ogni palestra, centro di riabilitazione, centri ricreativi...

### ● 09931 • € 375,00

attrezzo ginnico (in legno)  
cm.64x75,5x44 h  
(vedi top art.09938)

### ● 09932 • € 425,00

attrezzo ginnico (in legno)  
cm.88x75,5x55 h  
(vedi top art.09937)

### ● 09934 • € 988,00

attrezzo ginnico (in legno)  
cm.138x110x84 h  
(vedi top art.09935)



### TOP PER ATTREZZI GINNICI

### ● 09935 • € 111,00

top (per attrezzo art.09934)  
cm.86x71x1,8 h

### ● 09937 • € 70,00

top (per attrezzo art.09932)  
cm.52x71x1,8 h

### ● 09938 • € 46,30

top (per attrezzo art.09931)  
cm.35x71x1,8 h



09931  
con top removibile art. 09938

09934

## Pedane ginniche

Pedane (in legno) con top ricoperto in moquette. Indicate per percorsi ginnici nelle palestre, centri di riabilitazione, centri ricreativi...

### ● 10301 • € 150,00 pedana cm.48x48x36 h

### ● 10300 • € 138,00 pedana cm.48x48x24 h

### ● 10299 • € 119,00 pedana cm.48x48x12 h



## Scala spalliera

Resistente e stabile spalliera in legno. Ancorata alla parete consente al bambino di arrampicarsi ed esercitare la propria coordinazione motoria.

pag.646

protezioni  
murali



**04762 • € 325,00** scala spalliera cm.91x180 h

**08908 • € 375,00** scala spalliera cm.91x250 h

## Scale e pareti

In legno pregiato antimuffa e antisceggia, trattato per resistere agli agenti atmosferici. Le pareti sono attrezzate per differenti esercizi di arrampicata. Indicata per bambini dai 3 ai 12 anni di età.



INCLUDONO LE 4 STAFFE  
PER ANCORAGGIO A MURO  
(TASSELLI ESCLUSI)



● **11198 • € 175,00**

scala con pioli cm.200 h  
(spalliera esclusa)

● **11199 • € 200,00**

scala cm.200 h  
(spalliera esclusa)

● **11200 • € 435,00**

parete con corda  
e bastone cm.200 h

● **11201 • € 531,00**

parete con corda  
cm.200 h

● **11202 • € 388,00**

parete per scalata  
cm.200 h +  
12 appigli per scalata

## Arrampicata/free climbing

La parete per arrampicate, in robustissimo legno, una volta fissata alla spalliera viene utilizzata per esercizi di coordinazione ed equilibrio, percorsi ludici modulari... È consigliabile posizionare una pavimentazione antitrauma nell'area sottostante la struttura.



**08907 • € 340,00**

parete per scalata cm.77x160 h da applicare alla spalliera (art.04762 e 08908)  
+ 6 appigli per scalata inclusi



**NOVITA'**

**12968 • € 140,00**

rete per arrampicata in legno dimensioni cm.60x150  
Indicata anche per triangolo di arrampicata

## Palestra Montessori

Il tempo di gioco è sempre un ottimo modo per sviluppare la forza, la flessibilità e la sicurezza di tuo figlio. Due lati del triangolo sono dotati di scale, ciascuna con gradini di diverse dimensioni. Sul terzo lato c'è una coloratissima rete da gioco.

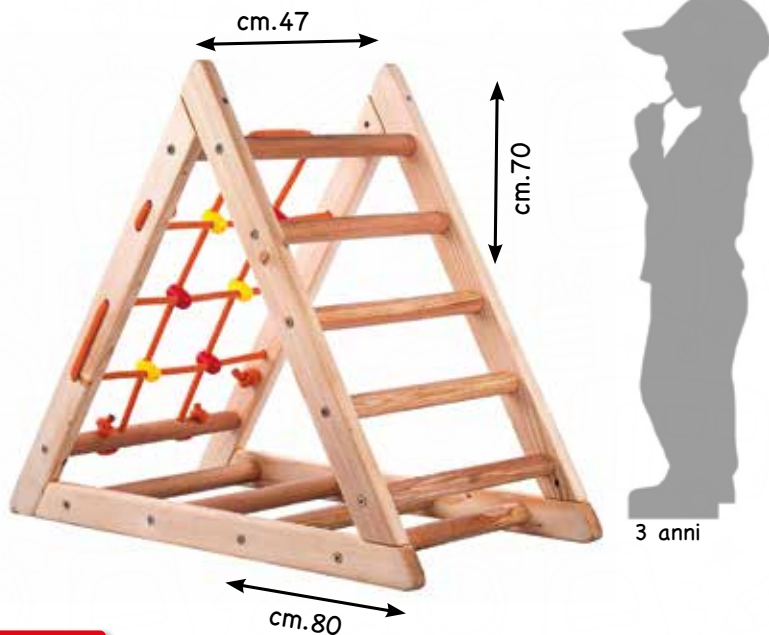

**NOVITA'**

**12964 • € 210,00**

Triangolo di arrampicata in legno (scale, rete da gioco) dimensioni cm.47x80x70 h - Regge 60 kg



**NOVITA'**

**12967 • € 140,00**

scaletta/tavola scorrevole in legno dimensioni cm.33x115



**NOVITA'**

**12969 • € 140,00**

parete per scalata in legno dimensioni cm.33x115

Questa aggiunta al triangolo può essere utilizzata su entrambi i lati. Un lato è liscio e può essere utilizzato come scivolo. Se lo giri, può essere utilizzato come dispositivo di arrampicata con i pioli.

## Palestra

Palestra in legno per bambini dai 3 ai 12 anni di età.

Palestra 3 in 1

11194 • € 995,00

palestra 3 in 1 cm.142x142x125 h  
cm.103x103x6 h



### LATO 1

- pannello corda
- pannello scalata a pioli



RUOTA LA STRUTTURA PER UTILIZZARE IL LATO CON L'ARRAMPICATA DESIDERATA!



### LATO 2

- pannello rete

### LATO 3

- pannello arrampicata

## Attrezzi ginnici



● 04764 • € 181,00

scala di collegamento cm.30x145x6 h

11421 • € 150,00

asse ginnica  
cm.200x30x11 h

Asse ginnica adattabile sia alla palestra 3 in 1 sia alla spalliera



## Percorsi attività

Elementi in legno per bambini. È possibile creare percorsi attività su cui strisciare, arrampicarsi e creare il nascondigli. Il cubo di legno è un ottimo giocattolo per neonati, bambini piccoli e bambini per migliorare le capacità motorie, divertirsi con il gioco aperto e mantenerli attivi per agilità, equilibrio e forza.



**NOVITA'**

**12981 • € 1.190,00**

percorso attività in legno composto da:  
2 cubi cm.58x58x58  
1 scivolo, 1 arrampicata, 1 scala cm.117x41,4

2 PZ



1 PZ



1 PZ



1 PZ



**NOVITA'**

**12973 • € 249,00**

percorso attività da un lato scivolo, dall'altro arrampicata  
rampa scivolo in legno: cm.117x41,4  
rampa di arrampicata in legno: cm.117x41,4



**NOVITA'**

**12974 • € 199,00**

percorso attività in legno da utilizzare  
come scala/arrampicata o passatoio  
rampa della scala: cm.117x41,4



**NOVITA'**

**12972 • € 306,00**

percorso attività in legno  
cubo cm.58x58x58



## Palestra per bambini

Parco giochi in legno da interno per casa e scuola. Adatto a bimbi di 1-5 Anni.

Il set include una scala, una rete per arrampicarsi, una coppia di anelli da ginnastica e uno scivolo. L'asse funziona come scivolo da un lato, e come scala a pioli dall'altro.

**NOVITA'**

**12965 • € 590,00**

palestra in legno completa di rete da arrampicata, spalliera svedese, anelli, scivolo

dimensioni cm.80x120x120 h  
Regge 60 kg



**NOVITA'**

**12966 • € 750,00**

palestra in legno completa di rete da arrampicata, spalliera svedese, anelli, scivolo

dimensioni cm.120x120x144 h  
Regge 60 kg

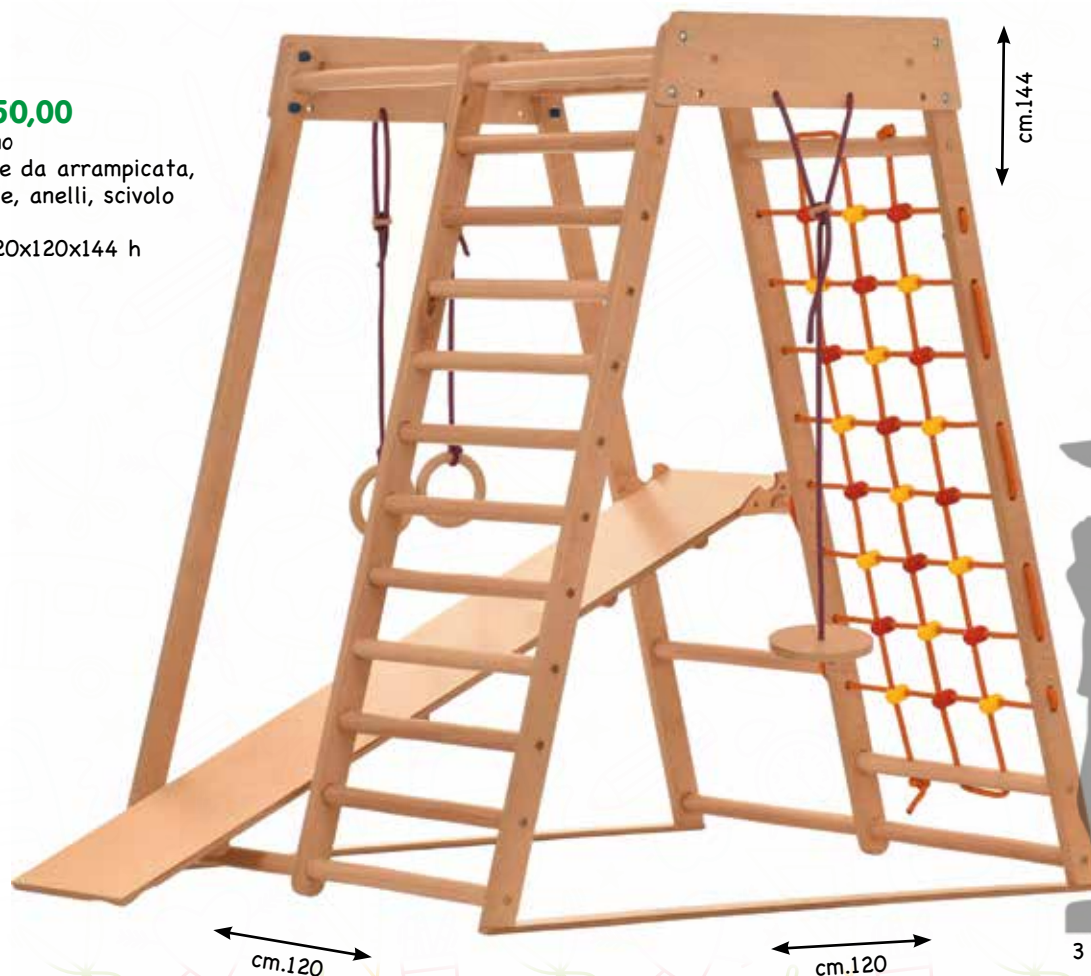





## Montessori - casa attività

Set per costruzioni, in robustissimo legno antiscivolo, con cui i bambini potranno divertirsi a costruire una grande casa e a modificarla a loro piacimento ogni volta che lo vorranno, partecipando al processo di costruzione e sviluppando coordinazione e consapevolezza spaziale. I pannelli che compongono la Casa Attività sono facilmente incastrabili l'uno con l'altro. Non servono attrezzi, né ferramenta. E' possibile inoltre implementare la struttura aggiungendo un ulteriore set di pannelli, oppure la scala di ingresso, o ancora lo scivolo con parete per arrampicata. Con la Casa Attività il divertimento è assicurato!

## Espandi la casa attività

aggiungendo set di pannelli, scivoli e scale!



61  
PEZZI



NOVITA'

**12977 • € 1.350,00**  
set 61 pannelli in legno  
per CASA in legno  
(scivolo e scala esclusi)



NOVITA'

**12978 • € 290,00**  
scivolo/arrampicata in legno  
per CASA ATTIVITA'



NOVITA'

**12979 • € 170,00**  
scala in legno  
per CASA ATTIVITA'

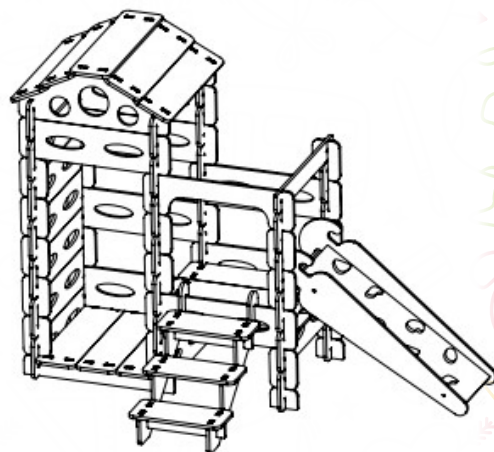

## Psicomotricità

### Mattoni in cartone

I mattoni BLOCK, prodotti in cartone pesante, sono facili da montare e molto resistenti: il bambino può persino saltarci sopra, senza che essi subiscano danni. Grazie a questi mattoni, grandi e leggeri, il bambino può realizzare percorsi motori.

PERCORSI  
DI EQUILIBRIO



12946 • € 1,30  
mattonne cm.15x7,5x7,5



12947 • € 1,50  
mattonne cm.15x15x7,5

€ 2,02  
CAD.

F102x20 • € 40,30  
20 mattoni cm.30x15x7



### Mattoni in plastica

In plastica, facili da incastrare e combinare per realizzare costruzioni e percorsi motori. È possibile riempirli con acqua o sabbia, utilizzando poi gli appositi tappi (art.04788).  
MATTONE cm.12x24x6 h



10217 • € 26,00

set 4 mattoni colori assortiti (nei 4 colori base)

04785 • € 124,00

CONFEZIONE SCUOLA 24 mattoni  
colori assortiti (nei 4 colori base)



04788 • € 9,50

tappi per mattoni (in plastica)

ASSORTITI

+ 1  
ANNI

48  
PEZZI

I tappi hanno una duplice funzione:

1) antiscivolo, nel caso in cui il mattone venga utilizzato come base su cui i bambini devono esercitarsi;

2) se i mattoni vengono utilizzati come base per i segnali stradali, devono essere riempiti d'acqua o di sabbia. Per evitare la fuoriuscita del materiale, basterà applicare i tappi sui fori laterali.

## Cerchi didattici

Tutti i prodotti riportati di seguito sono in plastica colorata atossica, ideale sia per ambienti interni che per esterni, e possono essere collegati l'uno con l'altro. In questo modo è possibile realizzare percorsi motori sempre nuovi.



∅ cm.40

∅ cm.50

∅ cm.60

∅ cm.70

∅ cm.80

∅ cm.100

**FLESSIBILI E  
RESISTENTI!**

CERCHI  
colori assortiti

DA  
€ 3,50  
CAD.

**3024x4 • € 14,00**

4 cerchi ∅ cm.40

**3025x4 • € 15,50**

4 cerchi ∅ cm.50

**3026x4 • € 21,00**

4 cerchi ∅ cm.60

**07991x4 • € 28,50**

4 cerchi ∅ cm.70

**07992x4 • € 34,50**

4 cerchi ∅ cm.80

**07993x4 • € 52,50**

4 cerchi ∅ cm.100

SET CERCHI

**3026/3x4 • € 52,00**

4 set di cerchi didattici (totale 12 cerchi)

Ogni set è composto da un cerchio ∅ cm.40,  
un cerchio ∅ cm.50, un cerchio ∅ cm.60  
assortiti nei 4 colori

**ALTISSIMA  
QUALITÀ**

MADE IN ITALY





## Bastoni didattici

minimo acquistabile: 4 pezzi della stessa misura (uno per colore)

**BASTONE ANTIURTO**  
per percorsi psicomotori  
4 colori assortiti

**3004x4 • € 6,30**

4 bastoni cm.40

**3005x4 • € 7,00**

4 bastoni cm.50

**3006x4 • € 8,00**

4 bastoni cm.60

**3008x4 • € 9,00**

4 bastoni cm.80

**3010x4 • € 11,00**

4 bastoni cm.100

**3015x4 • € 17,00**

4 bastoni cm.150

DA  
**€ 1,58**  
CAD.

**BASTONE IN LEGNO**  
Ø MM.26 VERNICIATO AL NATURALE  
CON TERMINALI ARROTONDATI

● **09246x4 • € 13,00**

4 bastoni cm.60

● **09247x4 • € 13,50**

4 bastoni cm.80

● **09248x4 • € 17,70**

4 bastoni cm.100

DA  
**€ 3,25**  
CAD.

Attrezzi ginnici e psicomotricità

**561**

## Coni didattici

pag.564  
ganci

CM.35 H

€ 5,00  
CAD.

2406x12 • € 60,00

12 coni per percorsi con 12 fori  
per abbinare bastoni didattici, ecc...  
cm.35 h - colori assortiti

CM.35 H

2408 • € 61,50

assortimento per percorsi motori,  
contiene: 6 coni per percorsi (cm.35 h)  
+ 6 bastoni (cm.100 h) colori assortiti

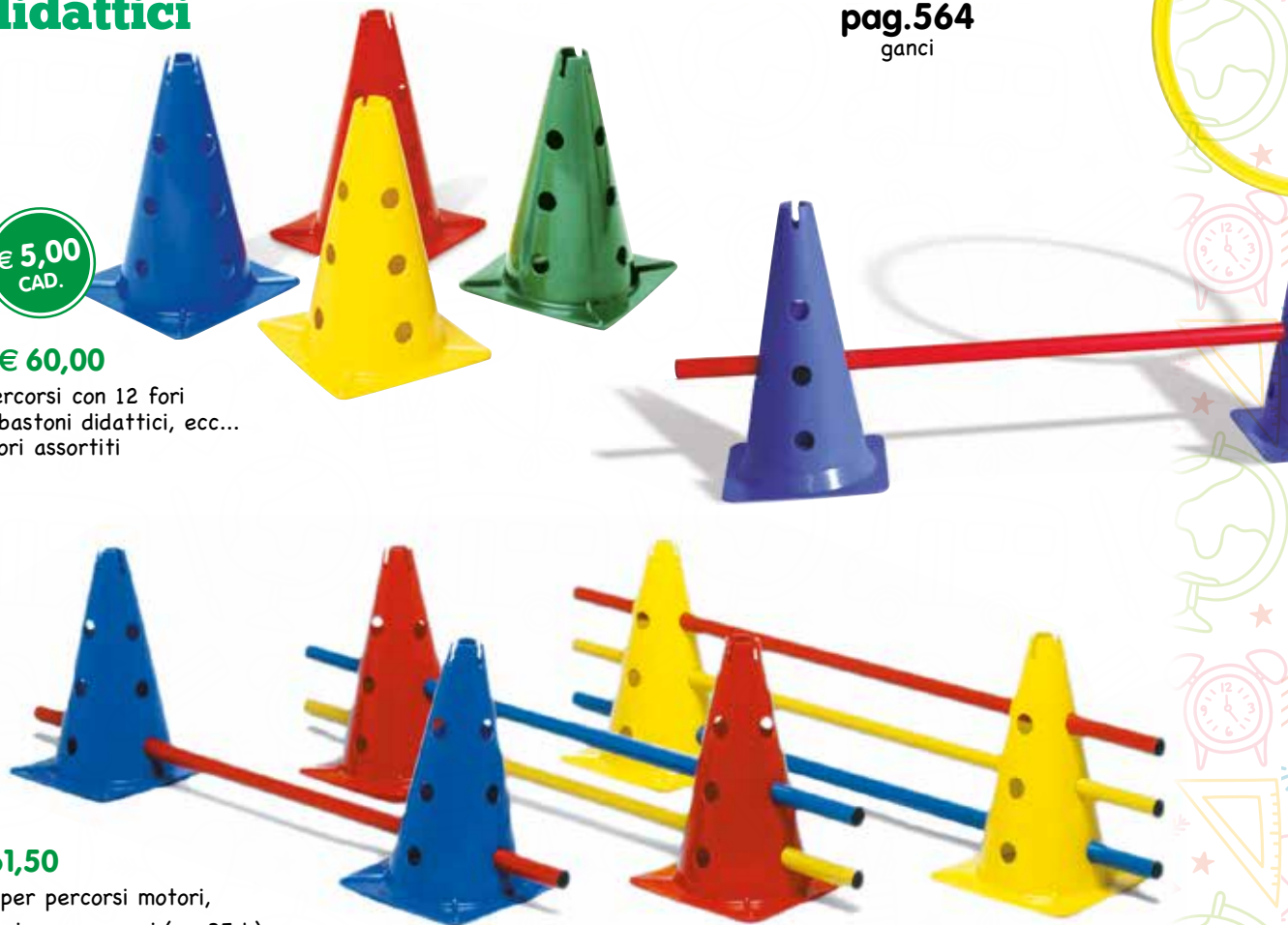

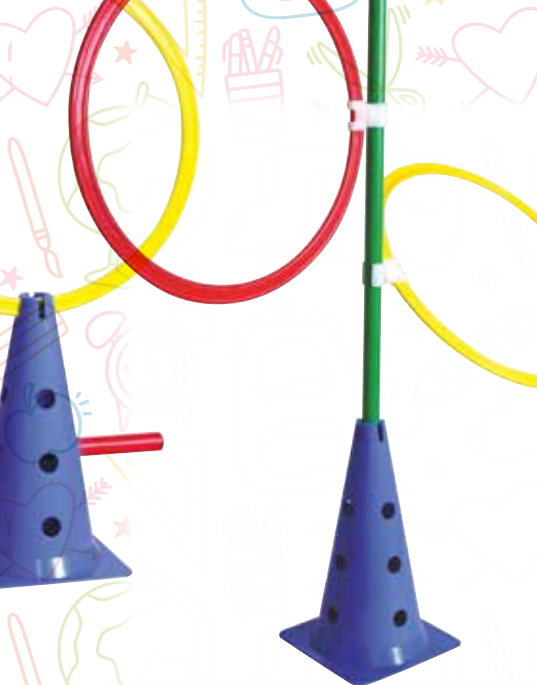

**CM.50 H**

**08032x8 • € 83,00**

8 coni per percorsi con 16 fori  
cm.50 h - colori assortiti

**€ 10,38  
CAD.**



**CM.50 H**

**08059x8 • € 67,50**

8 coni per percorsi senza fori  
cm.50 h - colori assortiti

**€ 8,44  
CAD.**



**09161 • € 7,80**

cono soft per percorsi cm.23 h  
materiale flessibile



**09160 • € 28,10**

set 10 coni per percorsi cm.23 h  
con numeri da 0 a 9

## Ganci portacerchi e bastoni

A	B	C	D	Ø	Ø1
mm	mm	mm	mm	mm	mm

200 16 70 290 5 16

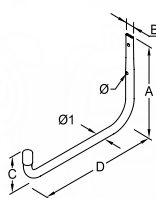

08728



**08728x2 • € 20,00**

2 ganci portata 50 Kg



PRATICI  
E ROBUSTI

A	B	C	Ø	Ø1
mm	mm	mm	mm	mm

200 280 150 5,6 16

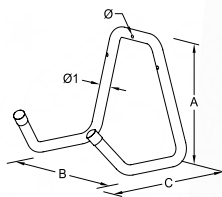

08727



**08727 • € 21,80**

gancio doppio portata 50 Kg

## Roto-ganci per percorsi

Consentono di collegare in differenti modi i cerchi e i bastoni per poter creare percorsi motori sempre nuovi e originali, con diversi gradi di complessità a seconda dell'età e delle capacità dei bambini.



**08024 • € 12,50**

set 12 roto-ganci  
per bastone/bastone



**08025 • € 12,80**

set 12 roto-ganci  
per bastone/cerchio



**04960 • € 25,60**

set 24 roto-ganci  
(16 per bastoni e 8 per cerchi)

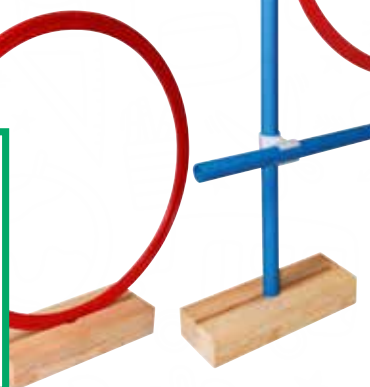

**11514 • € 12,00**

ceppo (in legno)  
per cerchi e bastoni didattici  
cm.25,5x9,5x5 h

## Ostacoli per percorsi

**09164 • € 41,00**

set per ostacoli regolabile in altezza  
contiene: 2 coni cm.50, 2 regolatori  
d'altezza, 1 bastone cm.100



## Ostacoli per percorsi

Ostacoli in plastica per attività ginniche e percorsi motori, privi di spigoli o parti acuminato. Ideali sia per interni che per esterni. Regolabile in altezza a seconda delle necessità e dell'età dei bambini che lo utilizzano. Tre diverse altezze: cm.15, cm.23 e cm.29.

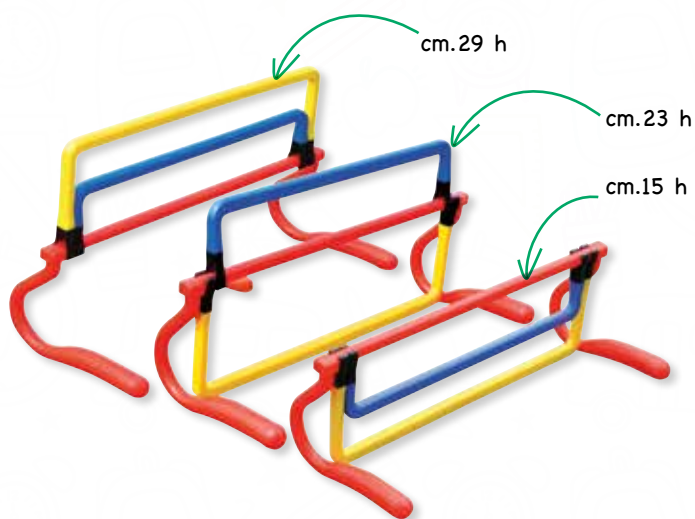

**09181 • € 16,40**

ostacolo 3 in 1 regolabile in altezza



## Coni per percorsi



**09159 • € 31,30**

set 50 coni a disco  $\varnothing$  cm.20  
con portadischi  
5 colori assortiti

**09158 • € 67,50**

set 40 coni soft  
 $\varnothing$  cm.18,5 materiale flessibile  
5 colori assortiti





## Percorsi motori



Un'utile gamma di accessori per costruire originalissimi percorsi motori. Tutti i prodotti sono in plastica colorata atossica, ideale sia per interni che per esterni, e possono essere collegati l'uno con l'altro in modo pratico e semplice. In questo modo è possibile realizzare percorsi sempre nuovi, la cui difficoltà aumenta a seconda dell'età e dell'abilità dei bambini.

Assortimenti per creare percorsi motori sempre diversi!

88

PEZZI

**04758 • € 238,00**

grande assortimento per psicomotricità  
contenuto del set:

- 12 bastoni da cm.100
- 12 bastoni da cm.60
- 1 confezione da 24 roto-ganci
- 12 cerchi misure e colori assortiti
- 12 mattoni per psicomotricità
- 12 tappi antisdrucchiolo
- 4 corde colorate da mt.3



72

PEZZI

**10262 • € 188,00**

grande assortimento per psicomotricità  
contenuto del set:

- 12 coni da cm.35
- 12 bastoni da cm.80
- 1 confezione da 12 roto-ganci
- 12 cerchi misure e colori assortiti
- 12 orme motorie piedi
- 12 orme motorie mani



## Carrelli psicomotricità



**04756 • € 273,00**

carrello psicomotricità vuoto  
cm.60x75x85 h



**04757 • € 525,00**

carrello psicomotricità completo  
cm.60x75x85 h

contenuto: 12 mattoni colorati, 4 palle ritmiche, 12 orme motorie, 4 corde colorate da mt.3 ciascuna, 12 cerchi assortiti in 3 misure e 4 colori, 8 bastoni didattici cm.80, 24 perni di collegamento, 1 palla con maniglia.

Robusto e pratico carrello in legno. Completo di tutti gli strumenti indispensabili per realizzare i percorsi psicomotori. Dotato di ruote.



**08785 • € 313,00**

carrello psicomotricità completo  
cm.60x70x70 h

contiene: 6 mattoni, 3 cerchi assortiti in 3 misure, 8 bastoni didattici cm.80, 4 coni a 12 fori, 4 corde colorate da mt.3 ciascuna, 2 palle ritmiche, 16 orme motorie (mano + piede), 1 confezione 24 roto-ganci (16 per bastoni e 8 per cerchi art.04960), 6 tappi per mattoni (art.04788)

In tondino e acciaio. Completo degli strumenti per realizzare i percorsi psicomotori. Con coperchio.

## Corde



Corde per creare percorsi motori sempre nuovi!



**1715 • € 16,50**

set 4 corde da 3 METRI cad ø mm.8  
colori assortiti (4 colori base)

**09976 • € 45,50**

set 4 corde da 10 METRI cad ø mm.8  
colori assortiti (4 colori base)

**09974 • € 104,00**

corda per equilibrio in polipropilene  
ø cm.6x2 mt.

**09975 • € 25,90**

corda di trazione in juta  
ø cm.1,2x8 mt.

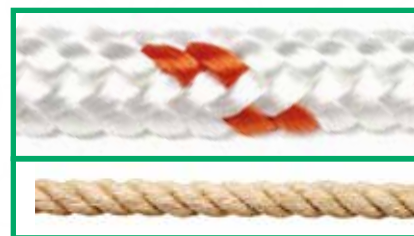

## Set educazione stradale

04786 • € 144,00

set completo per educazione stradale  
la confezione comprende:

- 14 segnali stradali (cm.30x30)
- 12 mattoni con tappi (basi)
- 12 bastoni cm.100
- 24 perni (per fissare i cartelli ai bastoni)

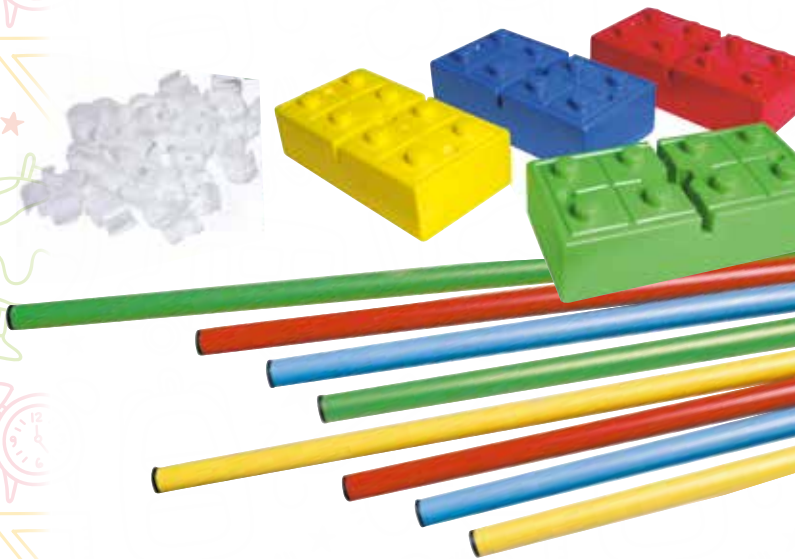

05097 • € 50,50

confezione 14 segnali stradali  
cm.30x30 circa + 24 perni  
(per fissare i cartelli ai bastoni)



## Domino stradale

Il gioco è composto da 20 tessere in legno (cm.6x12) su ognuna delle quali è rappresentato un cartello stradale e la spiegazione del significato di un altro cartello stradale. Il bambino dovrà abbinare le tessere in modo tale che a ogni cartello corrisponda la giusta spiegazione. Indicato per bambini di scuole elementari e medie inferiori.



07490 • € 22,90

domino educazione stradale (in legno)  
totale 20 tessere cm.6x12 in scatola di legno

## Set segnali stradali

Pratica valigetta contenente tutto il necessario per insegnare ai bambini il significato dei vari cartelli stradali. I cartelli in legno, molto chiari e colorati, vengono posizionati sulle apposite basi e mostrati al bambino, che dovrà riconoscerli e spiegarne il significato.



09442 • € 24,70

set 12 segnali stradali (in legno)

cm.13



**12885 • € 25,00**

semaforo con luci cm.25x25x74 h  
 Funziona con 4 batterie AAA (non incluse).  
 Il semaforo può essere impostato automaticamente con due diverse modalità. Facile da assemblare.

**12886 • € 57,00**

set 8 cartelli stradali cm.25x25x82 h  
 Resistenti e impilabili, perfetti per insegnare ai bambini il codice della strada. Stampati su un solo lato. Utilizzabili sia all'aperto che al chiuso.

**Semaforo per educazione stradale**

**04954 • € 56,00**

semaforo per educazione stradale, composto da: 1 bastone, 3 mattoni (base), 1 semaforo con 3 palette colorate estraibili cm.100 h

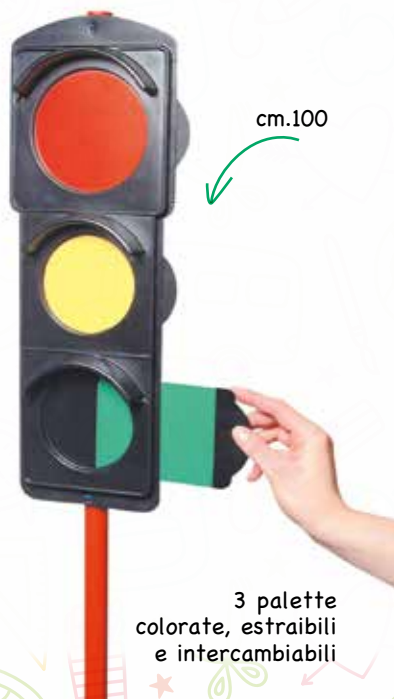

cm.100

3 palette colorate, estraibili e intercambiabili



**pag.559**  
mattoni

## Set segnaletica stradale

Elementi in morbido feltro antiscivolo per insegnare in modo efficace e divertente le prime regole dell'educazione stradale. Indispensabili anche per realizzare percorsi psicomotori sempre nuovi e originali: basterà disporre i vari elementi in modo da formare itinerari più o meno complessi che il bambino dovrà seguire senza fare errori.

**09240 • € 73,00**

set completo per educazione stradale

Il set è composto da:

- 3 tappeti delle frecce cm.40x50
- 1 tappeto STOP cm.40x50
- 1 tappeto delle strisce pedonali cm.60x100



SUPERFICIE IN FELTRO



FONDO CON VENTOSE ANTISCIVOLO



## Set marcamento del suolo

Elementi in morbido feltro antiscivolo (struttura GECO con ventose in gomma). Utili per delimitare un campo da gioco, per segnalare il centrocampo, l'area di tiro ecc. Indispensabili anche per realizzare percorsi psicomotori sempre nuovi e originali. Spessore 2,5 mm.

**08697 • € 107,00**

set marcamento del suolo 40 pezzi colori assortiti (16 strisce + 16 curve + 4 angoli + 4 frecce)

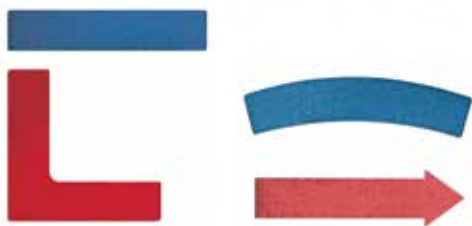

SUPERFICIE IN FELTRO



FONDO CON VENTOSE ANTISCIVOLO



## Strisce per percorsi

**08746 • € 33,80**

confezione 12 strisce per percorsi  
cm.5x100 - colore blu

**08747 • € 33,80**

confezione 12 strisce per percorsi  
cm.5x100 - colore rosso



## Set marcamento del suolo

Coloratissime forme tattili in feltro con superficie antiscivolo GECO, dotate di ventose in gomma che assicurano una perfetta aderenza al pavimento. Ideali per percorsi tattili e psicomotori al fine di sviluppare la coordinazione del bambino. Feltro antiscivolo con ventose in gomma. Spessore 2,5 mm.

**08686 • € 41,60**

OFFERTA set 12 feltri per percorsi motori  
cerchi ø cm.22, rettangoli, esagoni  
colori assortiti

**08688 • € 50,50**

set 12 feltri per percorsi motori,  
cerchi ø cm.32, quadrati, triangoli  
colori assortiti

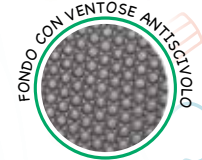

## Orme motorie

Orme in feltro ideali per percorsi tattili e motori. Struttura antiscivolo GECO: la superficie che sta a contatto con il pavimento è dotata di piccole ventose in gomma che assicurano una perfetta aderenza e consentono ai bambini di non scivolare.

**08704 • € 67,50**

valigetta cm.25x30, contiene:  
12 mani (6 destre e 6 sinistre)  
+ 12 piedi (6 destri e 6 sinistri)  
colori assortiti

**08680 • € 29,90**

confezione 12 orme motorie "mani"  
cm.21x17 spessore mm.2,1 colori assortiti

**08681 • € 29,90**

confezione 12 orme motorie "piedi"  
cm.26x11 spessore mm.2,1 colori assortiti

08704



**6230 • € 20,50**

12 orme motorie in EVA "piedi"  
cm.9x23 - 4 colori assortiti

**6232 • € 20,50**

12 orme motorie in EVA "mani"  
cm.15x19 - 4 colori assortiti



MANI/PIEDI SPESSORE MM.0,5



In EVA, un materiale atossico, antisdrucchiolo, resistente e facile da lavare.

## Tappeti a pioli

Composto da pioli di plastica che servono per lo sviluppo sensoriale del tatto e per la stimolazione dei piedi. Il bambino può correre, gattonare, camminare o saltare su questo tappeto.



**05289 • € 144,00**

set 4 tappeti a pioli  
per percorsi tattili  
singolo cm.30x148x3 h  
colori assortiti

## Diabolo

Il Diabolo viene appoggiato su un cordino legato all'estremità di due bacchette. Tenendo le bacchette una per mano e muovendole adeguatamente Diabolo si muove e salta verso l'alto.



**08755 • € 6,80**

diabolo  $\varnothing$  cm.10x10,7 h  
bacchette cm.41x1,2  $\varnothing$



**08758 • € 15,60**

DVD "Come imparare a giocare"



## Clavette per giocolieri

Uno strumento di giocoleria per affinare la manualità e migliorare la prontezza di riflessi realizzando coreografie vivaci e spettacolari.



**08753 • € 9,50**

clavetta cm.52 peso gr.200  
colori assortiti



**09251 • € 18,20**

set 2 clave in legno  
altezza cm.35



**08759 • € 89,50**

mensola in legno  
mm.300x1200 (30 posti)

## Piatti cinesi per giocoleria

Un gioco di equilibrio e concentrazione, poiché esso va tenuto in equilibrio e fatto roteare su di una bacchetta, inclusa nella confezione. Indicati per sviluppare la motricità fine, la coordinazione occhio-mano, l'equilibrio e le abilità di concentrazione del bambino.

**08754 • € 29,90**

set 6 piattini cinesi ø cm.23,5 + 6 bacchette colori assortiti



## Palline e anelli per giocoleria

Morbide **palline** per la coordinazione occhio-mano e la manualità in genere. Composte da grani di lino racchiusi in un resistentissimo rivestimento in lycra.

**Anelli** in plastica resistente e antiurto. Costituiscono un passo successivo rispetto alle palline da giocoliere, per affinare le capacità di coordinazione occhio-mano, nonché la precisione nel lancio e nelle prese.



**08752 • € 11,30**

set 3 palle per giocolieri ø cm.6 - colori assortiti



**08750 • € 20,80** - 6 anelli ø cm.24 assortiti

**08751 • € 30,60** - 6 anelli ø cm.32 assortiti

## Bastone acrobatico

Il provetto giocoliere deve "gestire" il bastone acrobatico utilizzando le due apposite bacchette di controllo, e con esse deve cercare di farlo ruotare, dondolare, saltare...



**08748 • € 25,40**

bastone acrobatico cm.64 + 2 bacchette di controllo



## Kiwido

Nastri ritmici dotati di una pratica impugnatura in velluto, una cordicella di filo doppio ed un pesetto finale.

**08749 • € 24,10**

coppia nastri ritmici (colori assortiti nell'imballo)



## Foulard

Grazie ai fazzoletti colorati, in leggerissimo tulle, i bambini impareranno uno dei principali "trucchi" della giocoleria: scomporre i gesti e analizzarli uno per uno, concentrandosi di volta in volta sul lancio, sulla caduta, sulla presa ecc...



4 DRAPPI RITMICI IN RASO  
100% POLIESTERE colori assortiti

● 10094 • € 65,00 cm.75x75

10234 • € 83,00 cm.140x140

08756 • € 28,60

confezione 12 foulard  
cm.65x65 in poliammide  
colori assortiti



11449 • € 20,80

nastro ritmico mt.4  
completo di bastoncino  
colori assortiti



● 10130 • € 275,00

4 teli ritmici cm.280x250 colori assortiti

## Sacco psicomotorio

Uno strumento con cui i bambini potranno divertirsi a mimare gesti e movimenti, migliorando la propria coordinazione. Il materiale elastico con cui è realizzato il sacco permette al bambino di vedere all'esterno e ovviamente è traspirante.



07788 • € 60,00

sacco psicomotorio. Realizzato in tessuto di lycra

## Corsa nei sacchi

Avrete a disposizione sei sacchi numerati realizzati in robusto nylon, muniti di maniglie. Il bambino dovrà infilarsi nel sacco, aspettare il "via" e correre fino al traguardo. Un'attività ludica adatta per essere svolta all'aria aperta.



09155 • € 62,50

set 6 sacchi per corsa colori assortiti - cm.65x71

## Paracadute

Giocare con i paracadute consente di esercitare tutte le parti del corpo! Un modo divertente e innovativo per sviluppare la coordinazione fisica di base. I paracadute sono realizzati in coloratissimo poliestere leggero. Maniglie molto robuste e resistenti. Dotati di una corda spessa 10 mm cucita all'interno del bordo esterno: questo consente a un numero quasi illimitato di bambini di giocare contemporaneamente.



**10139 • € 58,50**

paracadute piccolo ø mt.3,5 (8 maniglie)

**10161 • € 109,00**

paracadute grande ø mt.5 (12 maniglie)



## Tunnel motori

Favoriscono lo sviluppo dell'orientamento nello spazio, della coordinazione e delle capacità motorie. Particolarmente indicati all'interno di percorsi motori e ad ostacoli, ma anche per i bambini più piccoli. Utilizzabili sia all'interno che all'esterno. Lavabili con una spugna bagnata. Dotati di un telo di copertura in materiale cerato per evitare che si bagnino se lasciati all'aperto. Struttura in PVC rafforzato a "U", con barre in PVC da inserire nel tunnel ed agganciare alle strutture a "U".

**07371 • € 119,00**

tunnel motorio dritto con struttura in PVC e rivestimento colorato in nylon cm.55x60 h, lunghezza cm.275

**07372 • € 171,00**

tunnel motorio a croce con struttura in PVC e rivestimento colorato in nylon cm.275x275x55, larghezza cm.50 h + telo cerato



## Giochi ricreativi



### Birilli

09362 • € 8,70

set 9 birilli + bocce



### Mini luna park

09443 • € 8,60

set 6 barattoli + 2 palline in schiuma di gomma espansa - colori assortiti



### Bocce

08897 • € 6,60

gioco delle bocce



### Frisbee

08896 • € 12,00

frisbee ø cm.22 colori assortiti  
set 6 pezzi



### Mega basket

08895 • € 4,55

mega basket - set 2 pezzi



### Hula hoop

08891 • € 21,80

hula hoop ø cm.60 - set 6 pezzi

## Gioco degli anelli



**10015 • € 5,60**

gioco degli anelli (in plastica)  
cm.49x12x6



**SA059 • € 34,30**

gioco degli anelli (in legno) con 5 cerchi in corda  
cm.56x56 - età 4+

## Corda

**08892/1x6 • € 19,50**

6 corde per saltare  
con impugnatura in plastica  
cm.244



## Fischietto

**09157 • € 4,55**

fischietto (in metallo)



## Palloncini



**08898 • € 6,10**

busta 100 palloncini ø cm.24  
colori assortiti

**100 PALLONCINI ø CM.24**

**€ 4,70** conf./monocolore

**10444** ○ bianco

**10445** ● giallo

**10446** ● rosso

**10447** ● verde

**10448** ● azzurro

**10449** ● rosa



**08900 • € 1,82**

busta 100 palloncini per acqua ø cm.8

**08901 • € 9,20**

busta 100 palloncini da modellare cm.4x13

**11319 • € 95,00**

gonfiatore elettrico per palloncini  
cm.13x14x13 h

**08902 • € 4,15**

pompa per palloncini



## Palle in gommaspugna



3047



3040

**3047 • € 2,15**

palla in spugna ad alta densità ø cm.7

**3040 • € 0,88**

palla in gommaspugna ø cm.7



**3041 • € 3,65**

palla in spugna ø cm.12  
colori assortiti



**3045 • € 5,60**

dado in gommaspugna  
cm.15x15x15 - colori assortiti



**3042 • € 5,60**

palla in gommaspugna  
ø cm.20 - colori assortiti



**3046 • € 5,50**

palla da rugby in gommaspugna  
ø cm.17x24 h - colori assortiti

## Portapalloni

**08678 • € 42,90**

cesta cm.22x30x43 h  
Ideale per riporre le  
palline



08678

**08645 • € 163,00**

carrello cm.60x70x70 h  
in tondino d'acciaio con  
coperchio (chiudibile con  
un lucchetto non incluso)



08645

## Gonfiabili



**09452 • € 48,80**

cavallo RODY gonfiabile colori assortiti  
dimensioni cm.54x45  
circonferenza alla sella max: cm.68  
portata 45 kg - Anni: 3+



**09450 • € 24,80**

palla con maniglia ø cm.45 giallo - portata 45 kg - Anni: 5+

**09451 • € 27,30**

palla con maniglia ø cm.55 rosso - portata 70 kg - Anni: 7+

## Palle gonfiabili

Palla morbida, leggera e resistente che consente di svolgere un'ampia gamma di esercizi che spaziano dal potenziamento muscolare alla ginnastica dolce. Facilmente gonfiabile a bocca, può essere ripiegata e portata con sé ovunque. Nella confezione è inclusa una brochure con alcuni esercizi esemplificativi. Peso sopportato: max. 80 kg



**09444 • € 19,50**

set 3 palle ø cm.23 - colori assortiti  
completo di cannucchia per il gonfiaggio



**PALLA RITMICA GONFIABILE**

**09448 • € 33,80**

set 4 palle ø cm.17 gr.280  
colori assortiti

**09449 • € 43,80**

set 4 palle ø cm.18 gr.400  
colori assortiti



**09445 • € 7,50**

set 4 palle Maxi ø cm.5,5  
colori assortiti

**09446 • € 20,60**

set 4 Maxi Universal ø cm.12,5  
colori assortiti



## Palla Soffy

Questa palla si rivela uno specifico supporto per il recupero di patologie neurologiche ed ortopediche, nel trattamento della distrofia muscolare, per la ginnastica rieducativa ed antalgica, in attività motorie di potenziamento e mantenimento, nel metodo Pilates, nell'allenamento funzionale e nella preparazione atletica.

**09447 • € 15,30**

palla Soffy ø cm.45 colori assortiti



## Palle terapeutiche

**09455 • € 85,50**

palla terapeutica ø cm.100 - colore rosso

**09456 • € 37,50**

palla terapeutica ø cm.65 - colore verde

La palla terapeutica si differenzia dalla classica palla per la fisioterapia per i piccoli rilievi presenti su tutta la sua superficie. Gli stimoli trasmessi da questa particolare superficie amplificano le sensazioni sensoriali e contemporaneamente forniscono un gradevole massaggio favorendo la circolazione sanguigna. Indicata nel recupero funzionale e nella ginnastica riabilitativa. Peso raccomandato: max. 120 kg



## Palle riabilitative

**09453 • € 43,80**

palla riabilitativa ø cm.40x65 - colore rosso

**09454 • € 61,50**

palla riabilitativa ø cm.55x90 - colore giallo

Questa palla riabilitativa nasce dall'unione di due palle formando così un attrezzo che consente una estrema varietà di utilizzi associata ad una maggiore stabilità rispetto alla classica palla. Utilizzato da innumerevoli anni nel settore fisioterapico, ideale per tutti coloro che hanno difficoltà di coordinazione ed equilibrio, nelle persone affette da handicap, negli anziani, pensato anche per le scuole materne. Peso raccomandato: max. 120 kg

## Accessori psicomotricità



### 09457 • € 27,00

set 4 anelli ginnici ø cm.18  
Anelli colorati ideali per l'attività motoria e ricreativa, possono essere utilizzati per svariati giochi di gruppo stimolando prensilità, riflessi e coordinazione. Se immersi in piscina, galleggiano.

### 09459 • € 26,30

set 4 anelli sensoriali ø cm.17  
Anello morbido e flessibile munito di rilievi che trasmettono un piacevole impulso sensoriale. Utilizzato per molteplici attività ludiche ed educative anche grazie ai 4 colori disponibili può altresì essere utilizzato in piscina, dove adagiandosi sul fondo consente di svolgere esercizi di apnea e recupero.



### 09458 • € 20,00

set 2 cilindri sensoriali (ø cm.7,5x15 cad.)  
Un piccolo rullo con morbide punte per un confortevole massaggio. Stimola la circolazione sanguigna a beneficio di tutto il corpo. Usato per massaggi plantari e dorsali, riflessologia ed esercizi di sensibilizzazione cutanea. È possibile gonfiare il prodotto con una pompa ad ago per ottenere la rigidità desiderata.



### 09460 • € 30,80

set 6 palle sensoriali ø cm.12 gr.100 - colori assortiti  
Morbide e gradevoli al tatto e grazie ai rilievi sulla superficie forniscono una benefica stimolazione dei punti di pressione. Indicate per il massaggio e gli esercizi manipolativi.



### 09461 • € 70,00

set 6 semisfere multiattività ø cm.16x8 h colori assortiti (riempibili con acqua)  
Ideale per sviluppare l'equilibrio e stimolare la propriocettività, può essere utilizzato per creare percorsi avvalendosi dei diversi colori. Per una maggiore stabilità è possibile riempire la semisfera di acqua grazie al tappo posto sul fondo. Nell'apposito foro posto superiormente è possibile inserire un'asta di diametro standard (2,5 cm.)



## Palle sensoriali

Uno strumento ideale nella fase dello sviluppo sensoriale ma anche nelle fasi successive finalizzate allo sviluppo di capacità motorie, concentrazione e centratura del sé. La consistenza morbida e gommosa invita il bambino alla manipolazione e all'esperimento motorio. Molto indicate per la gestione della rabbia e dell'ansia nei bambini: manipolando le morbide palline, il cervello si concentra sul movimento facendo diminuire la tensione. Consigliate anche per chi soffre di disturbi da deficit dell'attenzione/iperattività, autismo e ansia.

Ipoallergeniche e completamente sicure,  
ecologiche, non contengono BPA, ftalati o lattice.  
Non sporcano né appiccicano, e sono molto resistenti.  
Età consigliata: dai 3 anni in su.

### SCHIACCIA, STRIZZA E ALLUNGA

La palla torna sempre alla sua forma originale!



12936/2



12936/3



12936/1

- Incredibile esperienza sensoriale/motoria!
- Disponibile in tre diversi formati

**12936/1 • € 5,50**

palla sensoriale SMALL ø mm.43 (set 3 pezzi)

**12936/2 • € 5,50**

palla sensoriale MEDIUM ø mm.65

**12936/3 • € 18,70**

palla sensoriale LARGE ø mm.130



- Cambia colore se strizzata, schiacciata, allungata!
- Alla fantastica esperienza sensoriale tattile, si unisce anche un'esperienza visiva che affascinerà i bambini

**12940 • € 5,50**

palla sensoriale CAMALEON ø mm.65



## Palle sensoriali

- I bambini resteranno affascinati guardando come la massa colorata fuoriesce dai diversi fori della palla!

**12941 • € 6,20**

palla sensoriale ATOMIC ø mm.65



- Molteplici esperienze tattili/sensoriali grazie alla morbida superficie a "riccio"
- Facile da manipolare e afferrare

**12939 • € 5,50**

palla sensoriale SHAGGY ø mm.65



- Una soffice palla bianca riempita con impasto morbidissimo che ricorda la neve. La texture granulosa, la consistenza e il rumore prodotto da questa palla ricordano lo scricchiolio della neve quando la si calpesta. Un gioco multisensoriale che aiuta a sviluppare i muscoli della mano e delle dita e la coordinazione bilaterale, rilassando il bambino.
- Esperienza sensoriale - tattile - uditiva
- Aiuta a sviluppare la motricità fine e la forza della mano

- Allevia rabbia e tensione

**12942 • € 5,50**

palla di neve sensoriale ø mm.65



- I morbidissimi noodlies offrono un'esperienza di gioco sensoriale davvero unica. Questo gioco è indicato per bambini con tendenze ansiose e aiuta a promuovere concentrazione, attenzione e centratura. Non sporca e non appiccica.

Incoraggia calma e concentrazione

**12943 • € 9,20**

5 nastri sensoriali cm.33

(colori assortiti)



## Palloni da calcio



**08904 • € 11,90**

pallone ø cm.23



**09462 • € 17,50**

pallone in cuoio sintetico ø cm.21,5



**08903 • € 5,60**

pallone SUPER TELE ø cm.23 colori assortiti

## Porta da calcetto



**09464 • € 166,00**

porta da calcetto (in metallo) cm.300x120x205 h  
telaio in acciaio ø cm.3,8 verniciato a forno  
corredata di 72 gancetti tendirete

## Mini porta da calcio



**07049 • € 31,90**

mini porta da calcio (in plastica) cm.91x63 h  
Ideale anche per hockey e altre attività ginniche  
(palla inclusa)

## Soccer set



**09179 • € 24,20**

set calcio composto da:  
4 coni, 1 pallone,  
1 pompa per palloni



## Palla Rugby

\*colori assortiti nell'imballo

pag.578  
ceste portapalloni

12934 • € 13,00

palla rugby ø cm.28 (MISURA 5)



12935 • € 10,40

palla mini-rugby ø cm.21 (MISURA 3)

## Palloni da volley e beach volley

Pallone da volley in gomma termosaldato, con intelaiatura interna in nylon.



09474 • € 14,50

pallone volley ø cm.20,5  
PROFESSIONALE



09475 • € 9,60

pallone volley ø cm.21,6



09473 • € 13,80

pallone beach volley ø cm.20,5  
colori assortiti nell'imballo

## Pompa per palloni



09477 • € 9,50

pompa con adattatore per  
palloni da volley e biciclette

## Aghi per palloni

09478 • € 3,00

set 3 aghi in metallo di gonfiaggio



## Set volano - Badminton



09480 • € 8,20

set 2 racchette per volano con corde  
in nylon + 1 volano con testa in Eva  
racchetta cm.65,5

09482x3 • € 8,20

3 set da 3 volani con testa in Eva



## Pallacanestro/basket

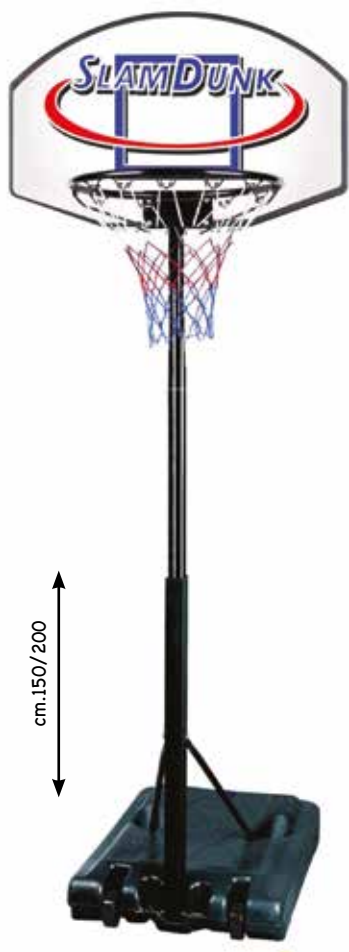

**09468 • € 198,00**

canestro Basket  
con piantana trasportabile cm.150/200  
altezza tabellone cm.74x50  
canestro ø cm.43

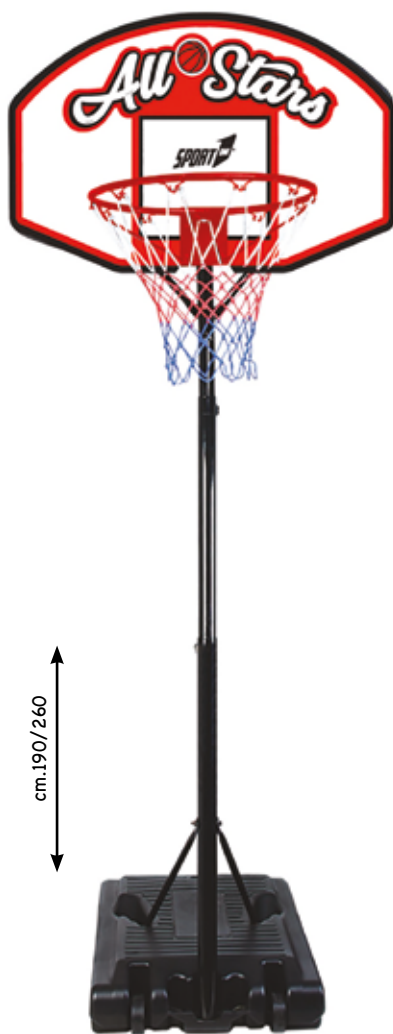

**09469 • € 234,00**

canestro Basket All Stars  
con piantana trasportabile  
cm.190/260 altezza  
tabellone cm.90x60  
canestro ø cm.46



**09465 • € 42,90**

canestro Basket regolamentare ø cm.46



**09467 • € 116,00**

canestro Basket regolamentare  
ø cm.46 con tabellone cm.90x60



**REGOLAMENTARE  
OFFICIAL**

**09466 • € 7,70**

rete regolamentare per canestro

## Palloni da basket



**09470 • € 16,30**

★ pallone da basket ø cm.27



**09471 • € 14,50**

pallone da basket ø cm.22  
colori assortiti



**09472 • € 17,50**

pallone da basket ø cm.24  
colori assortiti

## Mini piantana basket

Pratico set contenente tutto il necessario per giocare a basket in ogni luogo! Facile da assemblare, stabile, resistente. Utilizzabile anche all'aperto.

**09178 • € 79,50**

mini piantana basket MONSTER SLAM con cerchio in metallo con rete

Comprende:

1 palla da basket + 1 pompa

+ istruzioni per il montaggio

Piantana regolabile: cm. 138/166

Lunghezza tabellone: cm. 46,5

Palla: ø cm.15

Trasportabile



## Set "Rotor Spin"

Gioco di coordinazione e agilità.



**09171 • € 53,50**

set "Rotor Spin"

contiene: 1 bastone cm.178, 2 racchette, 1 pallina



## Set "Bollo Ball"



**09175 • € 32,90**

set "Bollo Ball"

contiene: 1 stand, 6 bollo ball, istruzioni per il gioco

## Gioco dei dardi



**09176 • € 19,10**

gioco dei dardi

contiene: 2 bersagli, 4 dardi sicuri

## Gioco del golf

**09177 • € 28,50**

gioco del golf

contiene:

1 mazza da golf,

1 base, 6 palline



## Set tennis



**09481 • € 4,80**  
set 3 palline da tennis



**09172 • € 32,50**  
set "impara il Tennis"  
contiene: 1 set base, 2 racchette con filo, 1 pallina



## Racchette da tennis



09479

**09479 • € 33,80**  
racchetta Master cm.64



09173

**09173 • € 33,80**  
set 2 racchette in plastica + 2 palline



09174

**09174 • € 16,90**  
set 2 racchettoni in plastica + 1 pallina  
racchetta cm.41,5

**08893 • € 5,30**  
confezione 2 racchette in plastica  
+ 1 pallina in spugna racchetta cm.54



08893

## Set ping pong



**08894 • € 10,70**

confezione 2 racchette da ping pong



**09483 • € 17,30**

racchetta ping-pong EAGLE  
gomma omologata



**09484 • € 14,70**

set PING PONG, contiene: 2 racchette  
da ping pong, 1 rete, 3 palline

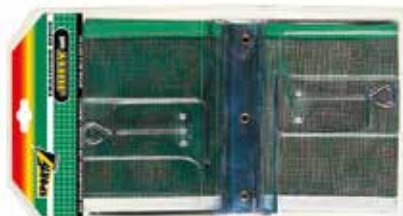

**09485 • € 12,10**

rete regolamentare per ping-pong



812



817

**812 • € 3,10**

scatola 6 palline ping-pong ø cm.3,5

**817 • € 3,10**

scatola 6 palline ping-pong ø cm.3,5



**09486 • € 44,20**

scatola 100 palline ping-pong ø cm.4

## Calcio



**09488 • € 188,00**

calcetto CAMPUS (per interno)  
cm.115x61x80 h - peso kg.26  
Calcetto con aste telescopiche e  
segnapunti, corredato di palline



**09489 • € 563,00**

calcetto GOLEADOR (per interno)  
cm.132x72x87 h - peso kg.43  
Calcetto con aste telescopiche e  
segnapunti, corredato di palline



**09490 • € 10,70**

set 4 palline per calcetto



## Accessori acqua e sabbia



**07361 • € 3,75**

set 4 formine cm.10/12 animali marini

**0736 • € 3,75**

set 4 formine cm.10/12 veicoli



**08890x3 • € 9,75**

3 pale grandi cm.55  
(in plastica)

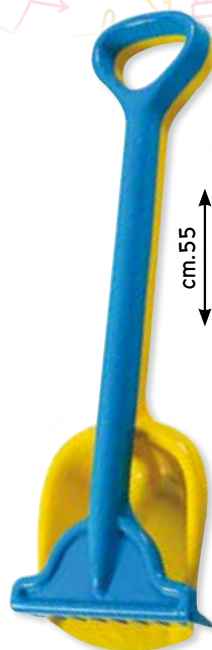

**10012 • € 6,10**

pala + rastrello cm.55  
(in plastica)

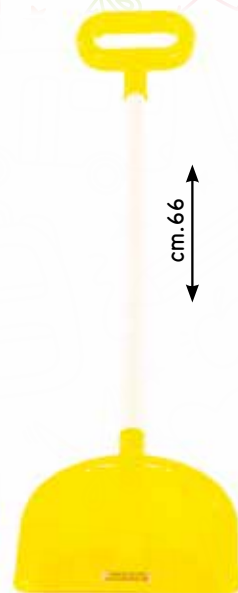

**72300 • € 4,30**

pala cm.66 (in plastica)  
colori assortiti nell'imballo



**12896 • € 5,30**

formine per sabbia DINOSAURO (10 pz)  
Il set è composto da 10 formine per sabbia, che  
insieme vanno a comporre un fossile di dinosauro!  
Misure: lunghezza cm.73x30 larghezza



**12895 • € 7,30**

pala/vanga cm.18x12x6

In robustissimo materiale plastico con  
impugnatura ergonomica, ricorda la  
forma della zampa di una talpa!



**12894 • € 17,80**

set 4 artigli escavatori cm.17x12

Divertenti escavatori a forma di  
artiglio, con impugnatura ergono-  
mica. Forme e colori assortiti.



SECCHIELLO GRADUATO

PIEGABILE E RESISTENTE



MADE IN ITALY



3030

3035

**3030x4 • € 13,00**

4 secchielli antiurto graduato  
capacità 2 litri secchiello: ø cm.16x18 h  
4 colori base assortiti

**3035x4 • € 8,60**

4 palette antiurto cm.24  
con impugnatura anatomica  
4 colori base assortiti



**05307x4 • € 6,20**

4 setacci ø cm.19,5 tipo pesante  
(indicato per secchiello art.3030)  
4 colori base assortiti

**10370 • € 57,00**

completo per sabbia  
set per 8 bambini (24 pezzi totale)  
Contiene: 8 palette, 8 secchielli,  
8 setacci

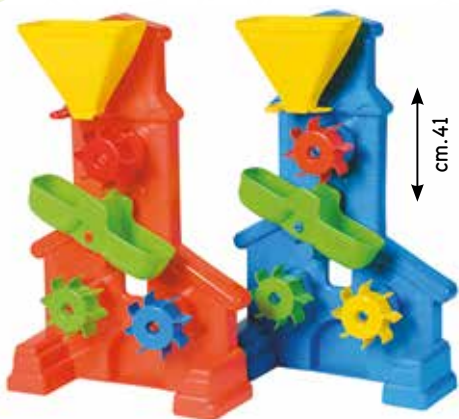

cm.41

**10014 • € 9,90**

gioco ad acqua cm.41 h (in plastica)



**10011 • € 3,40**

annaffiatoio Litri 1 (in plastica)  
colori assortiti



**08888 • € 5,50**

paletta spiaggia (6 pezzi)  
(in plastica) colori assortiti

## Cesta/sabbiera acqua e sabbia



**2022 • € 62,50**

sabbiera a conchiglia  
composta da 2 gusci.  
cm.95x108x22 h



**07711 • € 99,00**

sabbiera "rana" cm.82x94x39 h  
con coperchio

**05511 • € 48,80**

cesta/sabbiera  
con coperchio  
capacità: litri 65  
cm.60x80x19 h



## Palline

**11231 • € 92,50**

conf. 500 palline assortite  
Ø cm.6,5

**11232 • € 27,50**

conf. 100 palline assortite  
Ø cm.8,5



igienizzata  
lavata e  
asciugata



11409

05702

## Sabbie da gioco

**11409 • € 4,55**

confezione 1 kg. sabbia speciale compatta  
"effetto bagnato"

**05702 • € 13,70**

sabbia da gioco sacco kg.15



realizzata  
con materiale  
BIO

DISEGNI VARIABILI PER LA STAGIONALITÀ

**08905 • € 3,60** - palla mare Ø cm.14 multicolor

**09422 • € 6,20** - palla mare Ø cm.23 multicolor

## Piramidi

Di dimensioni graduate e dai colori vivaci presentano numeri o disegni che aiutano i piccoli a imparare a contare o a riconoscere le dimensioni. Ideale per giocare in casa, in giardino e in spiaggia.



GW45333

GW45311

**GW45333 • € 41,90**

piramide di numeri  
impilabile cm.18x18x90 h  
(11 pezzi)

**GW45311 • € 38,60**

piramide GIGANTE  
cm.18x18x90 h  
(12 pezzi)

## Giochi per esterno

Tunnel ideali sia per interni che per esterni per attività ludiche e psicomotorie. Prodotti in materiale acrilico resistente alla luce del sole e agli agenti atmosferici.

**09226 • € 275,00**

treno tunnel  
altezza massima: cm.106

CM.200x60

+3  
ANNI



**07837 • € 62,50**

cavallino a dondolo (in plastica)  
cm.84x28x46 - colori assortiti

**07366 • € 44,20**

robusto dondolo "Cocodrillo" (in plastica)  
lavabile, spigoli arrotondati. Dotato di 2 grandi maniglie,  
3 posti a sedere e piedini antiribaltamento



## Mezzi di trasporto giganti



**65000 • € 38,40**  
camion ribaltabile GIGANTE (in plastica)

CM.68,5x25x33

+1 ANNI  
MAX 150 KG



**66000 • € 26,00**  
trattore GIGANTE (in plastica)

CM.63,5x24x30

+1 ANNI  
MAX 100 KG

**10950 • € 24,70**  
carretto/carrello duplice funzione  
(in plastica)

CM.60x29,5x23

+1 ANNI



Realizzati in plastica di alta qualità, resistenti alle intemperie, questi giocattoli sono indicati anche all'esterno.



## Mezzi di trasporto giganti

Realizzati in plastica di alta qualità, resistenti alle intemperie, questi giocattoli possono essere conservati per tutto l'anno anche all'esterno.



cm.43

**32103 • € 22,10**

camion della spazzatura (in plastica)



CM.43x22



+1 ANNI



Il camion della spazzatura è dotato di un contenitore per la spazzatura completamente funzionale, grazie al quale il gioco sarà ancora più realistico.



cm.38

**32121 • € 12,90**

camion con ribalta (in plastica)



CM.38x20x22



+1 ANNI

Il camion ribaltabile ha un box di carico che può essere sollevato e abbassato rendendo il gioco ancora più realistico.



cm.44

**32122 • € 28,60**

camion con gru (in plastica)



CM.44x17x25



+1 ANNI

Il grande veicolo ha una gru scorrevole e molte parti mobili che renderanno più realistico il gioco.



cm.44

**32124 • € 20,50**

camion betoniera (in plastica)



CM.44x16,5x27



+1 ANNI

Un grande veicolo con molti elementi mobili che renderà più divertente il gioco. La betoniera viene ruotata per mezzo di una manovella montata sul lato sinistro della macchina.

## Carriola e trattore



IMPILABILE

74800 • € 19,50

carriola (in plastica)



CM.66x34x30

+2  
ANNI

Ideale per giocare sulla spiaggia e in giardino,  
Colori assortiti nell'imballo.



14059 • € 82,50

carriola (in metallo)



CM.74x31x33,5

+3  
ANNI



12270 • € 36,30

carriola "Magùt" (in metallo)  
vasca rossa e telaio giallo



CM.77x37x47

+3  
ANNI

1,7  
KG



12271 • € 42,50

carriola "Magùt Pro" (in metallo)  
vasca metallizzata e telaio rosso



CM.80x48x41

+3  
ANNI

2  
KG



14060 • € 87,00

carretto trainabile (in metallo)



CM.101x25x21

+3  
ANNI



14148 • € 188,00

trattore (in metallo) con rimorchio



TOTALE CM.122

+3  
ANNI



# Tricicli e monopattini



**2 in 1**  
quadriciclo  
e girello

Un gioco multiuso: girello e quadriciclo! Massimo supporto e stabilità. I piccoli possono imparare a camminare in sicurezza. Utilizzabile sia all'interno che all'esterno.

● **SI3000GR • € 51,50**

"cammina e cavalca" (in plastica)



**BJ776 • € 103,00**

la mia prima bicicletta "Superbike" a spinta (in legno) seduta da cm.37 a 41 - colore rosso



Ruote  
silenziose



**12267 • € 92,50**

triciclo "Start-Asilo"  
(telaio in metallo)  
ruote silenziose, fermo forcella  
laterale - seduta cm.27  
colore verde/arancio



**12268 • € 115,00**

triciclo "Start-Materna"  
(telaio in metallo)  
ruote silenziose, fermo forcella  
laterale - seduta cm.30  
colore rosso/verde



**12266 • € 118,00**

bicicletta "Superbike"  
a spinta (telaio in metallo)  
seduta da cm.36 a 41  
colore rosso



Ruote  
gonfiabili  
1,5 bar

**12265 • € 153,00**

monopattino "Go-Fast"  
(telaio in metallo)  
con ruote gonfiabili e freno  
colore argento/rosso



Ruote  
gonfiabili  
1,5 bar

**12269 • € 161,00**

triciclo "Premium-Cresco"  
(telaio in metallo)  
con ruote gonfiabili, timone, freno  
seduta cm.23 - colore argento/rosso





# Condizioni di fornitura

Questo catalogo annulla e sostituisce i precedenti e ha validità fino alla pubblicazione della successiva edizione.

- I prezzi indicati annullano e sostituiscono i precedenti e possono essere soggetti a variazioni senza preavviso nel corso dell'anno, dovute a cambi valuta, oscillazione del costo delle materie prime, variazioni dei costi di trasporto, ecc. I prezzi presenti in questo catalogo potrebbero subire variazioni senza preavviso. Sarà nostra cura contenere eventuali aumenti il più possibile.
  - Non si accettano resi di merce se non autorizzati dalla nostra ditta.
  - Al ricevimento della merce controllare il numero e l'integrità dei colli.
- Se si riscontrano, al momento della ricezione della merce, mancanze o danni è necessario segnalarlo sulla bolla del trasportatore accettando il materiale consegnato e firmando la bolla "con riserva", specificando il danno visibile e dandone comunicazione scritta alla nostra ditta entro 8 giorni dalla data di ricevimento della merce. I danni o gli ammanchi non segnalati sulla bolla e non comunicati per iscritto alla nostra ditta non potranno essere riconosciuti.
- Il collaudo dei materiali dovrà essere effettuato entro 5 giorni dalla data di ricevimento, inviando una copia del verbale alla nostra ditta. Se ciò non avvenisse il collaudo è da ritenersi positivo.
  - Non è previsto alcun intervento della ditta per il montaggio o per la posa in opera del materiale acquistato, salvo diversi accordi tra le parti.
  - Le illustrazioni presentate non sono vincolanti per la nostra società. Ci riserviamo il diritto di modificare senza preavviso le peculiarità degli articoli in catalogo, in funzione della costante evoluzione ed aggiornamento.
  - Abbiamo lavorato con la massima cura nella realizzazione di questo catalogo, tuttavia la nostra ditta non si assume responsabilità per eventuali errori di stampa o refusi.
  - Chiunque utilizzi e/o riproduca anche parzialmente il contenuto del presente catalogo compie un atto sanzionabile ai sensi dell'articolo 2598 c.p.c.
  - Alcuni articoli voluminosi viaggiano smontati. In questo caso le istruzioni per il montaggio, ove necessario, sono incluse nella confezione.
  - Scansionare il QR code per avere un listino costantemente aggiornato e il relativo modulo d'ordine.

## COMPILAZIONE ORDINI - DATI GENERALI

Per una veloce e corretta evasione degli ordini si prega di indicare quanto segue:

- Dati completi dell'ordinante
- Luogo di consegna (se diverso da quello dell'ordinante).

## COMPILAZIONE ORDINI - CODIFICA ARTICOLI

- Onde evitare errori, raccomandiamo di indicare in modo preciso e chiaro i codici articolo, comprensivi di eventuali varianti colore o modello e dello zero iniziale, ove presente.



Il nostro **Consulente di zona** sempre a tua disposizione



MYO SPA  
Via Santarcangiolese 6  
47824 POGGIO TORRIANA RN







**PILEGGI Forniture**, è il fornitore di fiducia per aziende, scuole, enti pubblici e privati, dai piccoli professionisti alle grandi aziende, per tutto ciò che riguarda l'organizzazione dell'ufficio e degli ambienti di lavoro.

Grazie alla sua ventennale esperienza, oggi offre consulenza per ottimizzare insieme i tuoi **acquisti di cancelleria**, prodotti per l'igiene e la pulizia, arredo per ufficio e ambienti di lavoro, **tecnologie avanzate per la didattica**

**Uffici - Negozi - Aziende - Scuole - Enti pubblici e privati**

**Se hai bisogno, noi ci siamo**, con tutta l'esperienza che cerchi, mettiamo al tuo servizio la nostra esperienza per fornirti le migliori soluzioni professionali

PILEGGI Forniture è partner nella rappresentanza con la nota e prestigiosa azienda

**MYO Spa** leader nella vendita di prodotti per l'ufficio

- **25.000** Prodotti a tua disposizione
- **35.000** m2 di magazzino
- **3.000** Prodotti Green
- Consegna in tutta Italia in sole 24/48 ore

**IMPORTANTE**  
**PER RICEVERE SUPPORTO E ASSISTENZA ALLE RICHIESTE DI**  
**ACQUISTI & PREVENTIVI**

**NECESSITA SEGNALARE NUMERO E DATA**  
**ODA - RDO - TRATTATIVA DIRETTA - ORDINE - PREVENTIVO**

a uno dei seguenti numeri o indirizzo email

**PILEGGI forniture 0968.448811 329.4340034**  
**pileggi@pileggiufficio.it pileggiforniture@gmail.com**

Siamo aperti dal Lunedì al Venerdì **09.00 18.00** Sabato **09.00 12.30**  
Consegna al piano in Tutta Italia **in 48 ORE** Pagamenti Personalizzati  
Rapidità nelle consegne e richieste di preventivo nel più breve tempo possibile

**PILEGGI Forniture** info 0968.448811 - 329.4340034 pileggiforniture@gmail.com pileggi@pileggiufficio.it